

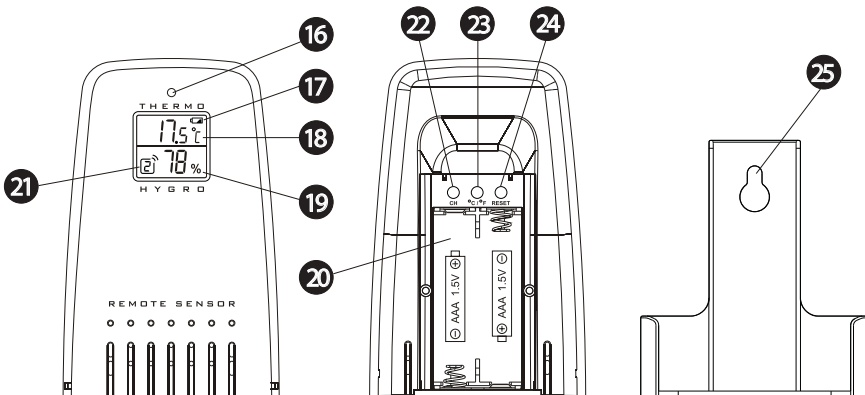

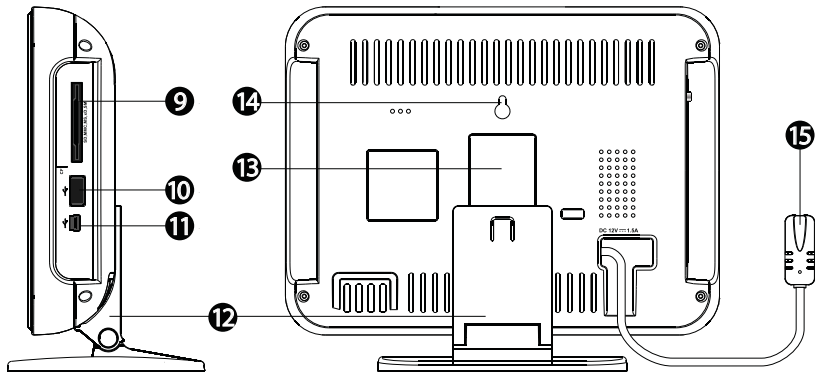
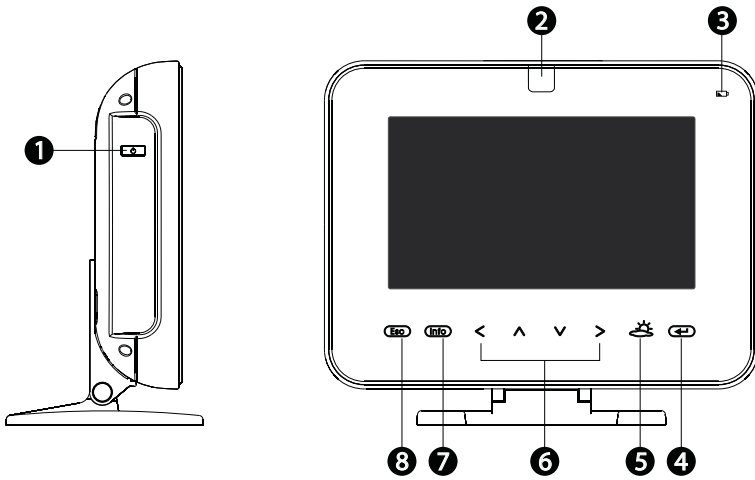

---

Full Colour Weather Station / Digital Photo Frame	UK	3-12
Full colour weerstation / Digitale fotolijst	NL	13-22
Station météo couleur / Cadre photo numérique	FR	23-32
Farb-Wetterstation / Digitaler Fotorahmen	DE	33-42
Estación meteorológica a todo color / Marco digital para fotos	ES	43-52
Väderstation i fullfärg / Digital fotoram	SE	53-62
Vejrstation i farver/ Digital fotoramme	DK	63-72
Værstasjon med farger / Digital fotoramme	NO	73-82
Stazione meteorologica a colori / Cornice fotografica digitale	IT	83-92
Estação Meteorológica a cores / Moldura digital	PT	93-102
Barevná meteorologická stanice/Digitální fotografický rámeček	CZ	103-112
Έγχρωμος μετεωρολογικός σταθμός / Ψηφιακό φωτογραφικό κάδρο	GR	113-123
Teljes színskálás időjárás-állomás és digitális fényképeret	HU	124-134
Pełno-kolorowa stacja pogodowa/ Ramka do zdjęć cyfrowych	PL	135-144
Celofarebná stanica počasia / Digitálny fotorámik	SK	145-154

---



## 1 Before initial use

### 1.1 Intended Purpose

The 283NE is a Full-color, 7-inch TFT Liquid Crystal Display (LCD) desktop digital weather station combined with a digital photo frame to enjoy the most colorful display of both forecast and photos.

The 283NE measures the environment of its surrounding area and receives weather data transmitted from up to five outdoor sensors for temperature and humidity.

It has a built-in digital alarm clock, which is radio-controlled by the ultra-precise Atomic Clock.

The photo frame has an internal memory of 128MB plus an SD/MMC/MS/USB slot.

### 1.2 Important

The weather should only be viewed as guidance values. It doesn't present an absolutely precise forecast. The manufacturer does not take on responsibility for incorrect displays, recordings or weather forecasts and the consequences which may result from it.

The outdoor sensor transmits its data via radio signals at 433MHz bandwidth (range of the outdoor sensor up to 30m in free field) to the weatherstation.

### 1.3 Safety advice

#### 1.3.1 General safety

- Always read the user guide instructions carefully before using the device
- Keep this user manual for future reference.
- This product is not a toy, it contains fragile and swallowable glass parts, small parts and also batteries. Do not permit children to play with it.
- The product is intended for private use only.
- Do not use this product in hospitals or medical institutions. Although the outdoor sensor emits only relatively weak radio signals, these may lead to malfunction of life-supporting systems.
- Do not operate if the unit itself is damaged.
- If the unit is dropped, it must be checked by a service centre before further use.
- Dangerous voltages are present inside the unit. Never open the housing or insert objects through the ventilation holes.
- Do not allow liquids to get into the unit. In that case, remove the batteries.
- Similarly, if a fault develops during use or before you start to clean the unit, remove the batteries.
- Do not carry out any modifications or repairs to the unit yourself. Have repairs done by a specialised service centre.
- Unsatisfactory repairs can lead to considerable danger for the user.

#### 1.3.2 Batteries

- Batteries can cause fire or burns when the terminals are short-circuit.
- Be careful with charged batteries, especially when placing it inside a pocket, purse or other container with metal objects. Conductive material such as coins can cause a short-circuit.
- Do not replace batteries in a potentially explosive atmosphere. Contact sparking may occur while installing or removing batteries and cause an explosion.
- Never throw batteries in fire as they may explode.
- Keep batteries away from small children.
- Leaking acid from batteries may damage the device permanently. Remove the batteries if the device is not going to be used for a long period.
- Handle damaged or leaking batteries very carefully.

## 2 Description

See folded cover page:

### 2.1 Weather station

1. On/Off button
2. IR Sensor for remote control
3. Low battery indicator
4. Enter button
5. Weather rapport short-cut button
6. Directional arrows buttons
7. Information short-cut button
8. Escape button
9. SD/MMC/MS card slot
10. USB connector
11. Mini USB connector
12. Detachable stand
13. Battery compartment
14. Wall mounting hook
15. Power adapter connector

### 2.2 Remote sensor

16. Transmission LED
17. Low battery
18. Outdoor temperature
19. Outdoor humidity
20. Battery compartment
21. Channel number
22. Channel select button
23. Temperature unit button (°C/°F)
24. Reset button
25. Wall mounting cradle

## 3 Getting started

### 3.1 Connection range

Do not place the weather station and outdoor sensor next to each other, otherwise there may be reception problems due to radio interferences. Keep a distance of at least 1m between the two devices.

The maximum transmission range between outdoor sensor and weather station is up to 30m under optimal conditions.

The range will be reduced by many factors:

- Walls, reinforced concrete ceilings
- Trees, bushes, earth, rocks
- Metal & conducting objects (eg radiators)
- Broadband interferences in residential areas (DECT telephones, mobiles, radio controlled headphones, radio-controlled speakers, other radio-controlled weather stations, babyphones etc.)

It is advised to limit the distance between the weather station and the outdoor sensor.

### 3.2 Weather station power connection

- Connect the adapter power plug into the power adapter connector 15 of the weather station.
- Connect the power adapter in the main power wall connector.

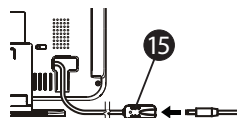

### 3.3 Weather station battery installation

The batteries must be installed into the weather station prior to start a RCC reception, because they supply the internal power for RCC reception.

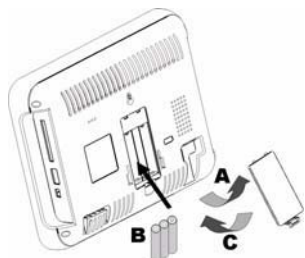

- A Open the battery compartment 13 on the back of the weatherstation.
- B Install 3 UM4/AAA type batteries (1,5V). Follow the polarity, indicated inside the battery compartment.
- C Close the battery compartment 13.

**The batteries must be replaced when the low battery indicator LED 3 is illuminated.**

### 3.4 Power ON/OFF

- Press the ON/OFF button 1 at the left side of the unit.
- After a few seconds, the welcome screen is displayed for about 5 seconds before the Main Menu is displayed.
- Press the ON/OFF button 1 again to switch the unit off.



### 3.5 Outdoor sensor battery installation

- Open the battery compartment on the backside of the outdoor sensor 20.
- Install 2 UM4/AAA type batteries (1,5V). Follow the polarity, indicated inside the battery compartment.
- Press the reset button 24 with a pointed object.
- The transmission LED 16 on the front of the outdoor sensor will start to flash for 10 seconds.

**Additional outdoor sensors can be purchased. For more info, see chapter 5.6.**

- If you only have one outdoor sensor, don't press any key for 10 seconds. The outdoor sensor will automatically be registered on channel 1 21.
- The outdoor sensor will show the temperature 18 and humidity 19.
- The weather station should only display the outdoor temperature on channel 1.
- Press the temperature unit button (°C/°F) 23 to select the correct temperature unit.

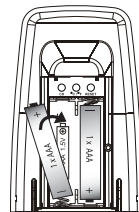

The batteries must be replaced when the low battery indicator 17 is displayed.

## 4 Radio controlled clock

### 4.1 DCF77

This unit receives the time signal transmitted by Physikalisch-Technische Bundesanstalt (PTB) of Germany, which is regulated by 4 atomic clocks and in average deviates less than 1 second in 2 million years.

PTB transmits the time signal (DCF77, 77.5kHz) continuously from Mainflingen, 25 km southeast of Frankfurt (am Main). It is expected that the signal can cover a distance of 2,000 km from the transmitter.

However, some environmental effects may affect the transmitting distance.

For more information, visit [www.ptb.de](http://www.ptb.de).



### 4.2 Environmental reception effects

Avoid the following situations to maximize the DCF signal reception:

- Long transmitting distance
- Nearby mountains and valleys
- Among tall buildings
- Near railway, high voltage cable, etc.
- Near freeway, airport, etc.
- Near construction site
- Inside concrete buildings
- Near electrical appliances
- Bad weather
- Inside moving vehicles
- Nearby metallic structures

### 4.3 Automatic RCC reception

The weather station undergoes RCC reception at 3:00am, 4:00am, 5:00am and 6:00am everyday. However, this would only take place with the condition that the weather station screen is turned off.

Note: To shut down the screen, press the Screen ON-OFF button 1.

Once a reception is successful, the subsequent reception will be slipped.

### 4.4 Power down Reception



The weather station will start auto RCC reception under the following conditions:

1. The main power of the weather station is shut down.
2. The weather station didn't have successful RCC reception for the last 24 hours

**To force the RCC reception, see chapter '5.4.8 - Activate for RCC reception'.**

**Note: The reception will repeat hourly until a good reception is performed. To shut the main power of the weatherstation, press the main power switch on the left side panel of the frame unit.**

There are 2 levels of RCC strength indicator in the clock display:

-  - The signal is weak
-  - The signal is strong

If there is no wave above the reception tower that means the signal is very weak and the weather station cannot be set by the RCC signal, please try to rotate the weather station to other windows to search for a better RCC reception

location. The RCC signal is the strongest at night; the user can manually set the clock to local time and leave it overnight to receive the RCC signal automatically.

Once the time signal is received, the wave icon will stay on the LCD, and time and calendar will automatically be updated.

## 5 Main menu

The main menu contains four icons:

- a - Weather Information board
- b - Clock
- c - Photos
- d - Settings

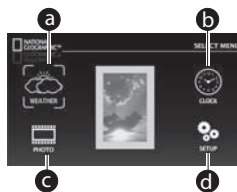

To navigate the menu:

- Press the directional arrows buttons (◀, ▲, ▼, ▶) 6 to move through the Main Menu.
- The selected icon is highlighted with yellow brackets.
- Press the enter button (↵) 4 to confirm your selection.
- To return to the main menu, press the ESC button (Esc) 8.

**The main menu icons are not real-time active, the icons are just pictures that simulate the detail screen.**

### 5.1 Weather information board

- Select the weather icon a using (◀, ▲, ▼, ▶) 6.
- Press the enter button (↵) 4 to confirm.

Five different sections to the weather screen;

- A - Weather report
- B - In- and outdoor temperature & humidity
- C - Air pressure
- D - Moon phase
- E - Sun/Moon rise/set times

- Select the desired section using (◀, ▲, ▼, ▶) 6.
- Press the enter button (↵) 4 to confirm.

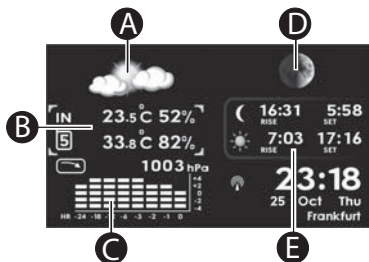

The next chapters describe each section:

#### 5.1.1 Weather Report

The weather report A section gives a summary of the current forecast, using historical weather data the unit has received over the past 24 hours. It is derived from the barometric pressure changes over time.

- Press the ESC button (Esc) 8 to exit the weather report screen and return to the information board.
- Press the ESC button (Esc) 8 again to return to the main menu.

Note: You can use the shortcut button (↵) 5 on the weather station or on the remote to directly access the weather screen.



#### 5.1.2 Indoor/Outdoor Temperature & Humidity

The temperature & humidity section B is the second section on the left hand side of the information board. This weather station is 5-channel outdoor sensor capable, which means you can purchase other remote transmitters and place them in different locations to monitor up to 5 locations (see chapter 5.6). The temperature and humidity section will show a number that tells you the channel the unit is receiving. For example in the image below the number in the transmitter is a 5. Which means this particular unit is receiving channel 5 at the moment. Each channel will receive on the unit for a period of 5 seconds.

- Press (▲) or (▼) 6 to switch between the indoor and outdoor readings.
- Press (◀) or (▶) 6 to show the past hours data that have been recorded, up to 24 hours.
- Press the ESC button (Esc) 8 to exit the temperature & humidity screen and return to the information board.
- Press the ESC button (Esc) 8 again to return to the main menu.

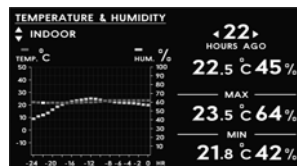

### 5.1.3 Barometric Pressure

The air pressure **(C)** is recorded for a 24 hour time period.

- Press **(◀)** or **(▶)** **(6)** to show the past hours data that have been recorded, up to 24 hours.
- Press the ESC button **(Esc)** **(8)** to exit the barometric pressure and return to the information board.
- Press the ESC button **(Esc)** **(8)** again to return to the main menu.

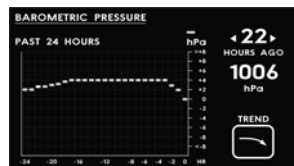

### 5.1.4 Moon Phase

In this section **(D)**, the current date will be displayed on the screen along with the current phase of the moon.

- Press **(◀)** or **(▶)** **(6)** to select day, month or year.
- Press **(▲)** or **(▼)** **(6)** to change the day, month or year.
- Press the ESC button **(Esc)** **(8)** to exit the moon phase and return to the information board.
- Press the ESC button **(Esc)** **(8)** again to return to the main menu.

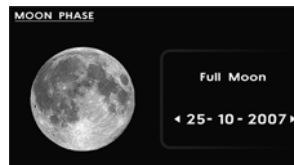

### 5.1.5 Sun/Moon Rise/Set Time

The screen **(E)** displays the sun-moon position of the current time.

- Press the enter button **(↵)** **(4)** to switch into the screen for sun-moon rising & setting time.
- Press **(◀)** or **(▶)** **(6)** to select day, month or year.
- Press **(▲)** or **(▼)** **(6)** to change the day, month or year.
- Press the ESC button **(Esc)** **(8)** to exit the sun/moon rise/set time menu and return to the information board.
- Press the ESC button **(Esc)** **(8)** again to return to the main menu.



## 5.2 Clock

The Clock icon **(b)** is located at the upper right hand corner of the main menu.

- Once the clock icon has been highlighted press the enter button **(↵)** **(4)** to confirm your selection. The clock background screen defaults to a black screen.

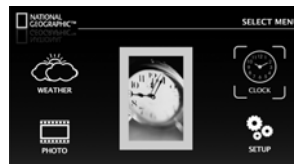

### 5.2.1 Changing the background image to a prerecorded photo.

Once the clock is displayed:

- Press **(◀)** or **(▶)** **(6)** to change the default black screen to a prerecorded photo.

### 5.2.2 Changing the background image to an up loaded photo.

Make sure the memory card with the photo is inserted in the unit (see chapter 5.3)

Once the clock is displayed:

- Press **(◀)** or **(▶)** **(6)** to change the default black screen to a photo from the installed memory card.

### 5.2.3 Setting/Changing the alarm

Once the clock is displayed, the alarm time is displayed in the right corner.

- Press **(▲)** or **(▼)** **(6)** to switch the alarm on or off. If the bell is visible, the alarm is 'on'. If invisible, the alarm is 'off'.
- Press the enter button **(↵)** **(4)**. The hour digit is highlighted.
- Press **(▲)** or **(▼)** **(6)** to change the hour.
- Press the enter button **(↵)** **(4)**. The minutes digits are highlighted.
- Press **(▲)** or **(▼)** **(6)** to change the minutes.
- Press the ESC button **(Esc)** **(8)** to exit.

### 5.2.4 Changing the time

The time can only be adjusted from the settings menu (see chapter 5.4.1).

## 5.3 Photo

The photo icon **(C)** is located on the lower left hand corner of the Main Menu. Once the icon has been highlighted, enter button **(←) 4** to confirm your selection. Make sure your memory card is inserted in the unit **(9)** or a USB memory stick is added in the USB port **(10)** before entering into this screen.

### 5.3.1 Display a photo

Once you are in the main screen of the photo icon you will see a total of 9 prerecorded photos.

- Press **(←)** or **(→)** **(6)** to select the desired photo.
- Press **(▲)** or **(▼)** **(6)** to jump to the previous/next page of 9-photo.

When the desired photo is highlighted:

- Press the enter button **(←) 4** to increase the size of the photo to a full screen display.
- You can also scan through the photos in full screen mode by pressing **(←)** or **(→)** **(6)**.
- Press **(▲)** **(6)** to change the brightness.
- Press **(▼)** **(6)** to fit the picture to the screen.

For horizontal fit, the displayed photo will fit to the left and right margins. Some extend on the top and bottom may crop away.

For vertical fit, the displayed photo will fit to the top and bottom margins. Dark banks may appear on the left and right side.

### 5.3.2 Activate a slideshow

Once you have a photo in full screen mode:

- Press the enter button **(←) 4**. The slide show will start automatically.
- Press the ESC button **(Esc) 8** to stop the slide show.

To adjust the slideshow duration, see chapter 5.4.7.

## 5.4 Setting

The setting icon **(4)** is located on the lower right hand corner of the main menu.

Once the icon has been highlighted, press the enter button **(←) 4** to confirm your selection.

There are 12 different sections in the settings menu.

- Press **(▲)** or **(▼)** **(6)** to navigate through the sections.
- Once the cursor has highlighted a desired section press the enter button **(←) 4** to confirm the selection.
- Press **(←)**, **(▲)**, **(▼)** or **(→)** **(6)** to make the appropriate changes to the setting.
- Press the enter button **(←) 6** to confirm.
- Press the ESC button **(Esc) 8** to return to the main menu.

SETTINGS	
TIME	: 12 : 38 : 00 PM / 24 HR
DATE	: 23 - 07 - 2007 / DD-MM
DAY LIGHT SAVING TIME	: Enable
TEMPERATURE UNIT	: Celsius
PRESSURE UNIT	: hPa
LOCAL ALTITUDE	: meter / 0 m
SLIDESHOW DURATION	: 10 sec.
RCC UPDATE	: No
COUNTRY	: GERMANY
CITY	: FRANKFURT
INSTALL REMOTE SENSOR	: No
MASTER RESET	: No

### 5.4.1 How to adjust the clock time and the time format

In the setting menu:

- Press **(▲)** or **(▼)** **(6)** to select 'TIME'.
- Press the enter button **(←) 4** to confirm. The hour digit is highlighted.
- Press **(▲)** or **(▼)** **(6)** to change the hour.
- Press the right button **(→)** **(6)**. The minutes digits are highlighted.
- Press **(▲)** or **(▼)** **(6)** to change the minutes.
- Press the right button **(→)** **(6)**. The seconds digits are highlighted.
- Press **(▲)** or **(▼)** **(6)** to change the seconds.
- Press the enter button **(←) 4**. The time format is highlighted.
- Press **(▲)** or **(▼)** **(6)** to change the time format 12/24h.
- Press the enter button **(←) 4** to confirm.
- Press the ESC button **(Esc) 8** to return to the main menu.

### 5.4.2 How to adjust the date and the date format

In the setting menu:

- Press **(▲)** or **(▼)** **(6)** to select 'DATE'.
- Press the enter button **(←) 4**. The month digit is highlighted.
- Press **(▲)** or **(▼)** **(6)** to change the month.
- Press the right button **(→)** **(6)**. The day digit is highlighted.
- Press **(▲)** or **(▼)** **(6)** to change the day.
- Press the right button **(→)** **(6)**. The year digits are highlighted.
- Press **(▲)** or **(▼)** **(6)** to change the year.
- Press the enter button **(←) 4**. The date format is highlighted.
- Press **(▲)** or **(▼)** **(6)** to change the date format (day/month or month/day).
- Press the enter button **(←) 4** to confirm.
- Press the ESC button **(Esc) 8** to return to the main menu.



### 5.4.3 Daylight saving function

Daylight Saving Time gives us the opportunity to enjoy sunny summer evenings by moving our clocks an hour forward in the spring.

In the setting menu:

- Press **▲** or **▼** **6** to select '**DAYLIGHT SAVING TIME**'.
- Press the enter button **↵** **4**. The default setting '**Enable**' is displayed.
- Press **▲** or **▼** **6** to change the setting between '**Disable**' and '**Enable**'.
- Press the enter button **↵** **4** and exit the setting.
- Press the ESC button **ESC** **8** to return to the main menu.

### 5.4.4 Temperature unit

In the setting menu:

- Press **▲** or **▼** **6** to select '**TEMPERATURE UNIT**'.
- Press the enter button **↵** **4**. The default setting '**Celsius**' is displayed.
- Press **▲** or **▼** **6** to change the setting between '**Celsius**' and '**Fahrenheit**'.
- Press the enter button **↵** **4** and exit the setting.
- Press the ESC button **ESC** **8** to return to the main menu.

### 5.4.5 Air pressure unit

In the setting menu:

- Press **▲** or **▼** **6** to select '**PRESSURE UNIT**'.
- Press the enter button **↵** **4**. The default setting '**hPa**' is displayed.
- Press **▲** or **▼** **6** to change the unit setting between '**hPa**', '**mmHg**' or '**inHg**'.
- Press the enter button **↵** **4** and exit the setting.
- Press the ESC button **ESC** **8** to return to the main menu.

### 5.4.6 Local Altitude compensation

Depending on the altitude, a compensation must be calculated to display the correct air pressure.

In the setting menu:

- Press **▲** or **▼** **6** to select '**LOCAL ALTITUDE**'.
- Press the enter button **↵** **4**.
- Press **▲** or **▼** **6** to change the altitude unit (meter/foot)
- Press the enter button **↵** **4**.
- Press **▲** or **▼** **6** to change the local altitude (-100 to +2500 meter).
- Press the enter button **↵** **4** and exit the setting.
- Press the ESC button **ESC** **8** to return to the main menu.

### 5.4.7 Slideshow duration

In the setting menu:

- Press **▲** or **▼** **6** to select '**SLIDESHOW DURATION**'.
- Press the enter button **↵** **4**.
- Press **▲** or **▼** **6** to change the time (10, 30 or 60 seconds).
- Press the enter button **↵** **4** and exit the setting.
- Press the ESC button **ESC** **8** to return to the main menu.

### 5.4.8 Activate for RCC reception

Read chapter 6 for first before making this setting.

In the setting menu:

- Press **▲** or **▼** **6** to select '**RCC UPDATE**'.
- Press the enter button **↵** **4**.
- Press **▲** or **▼** **6** to change the default from "**No**" into "**Reboot after 10mins**".
- Press the enter button **↵** **4**. The weather station will turn itself off for 10 minutes for radio controlled clock reception. During these 10 minutes, both the screen and the touch-Lit keyboard will be off. This is normal. The weather station will wake up automatically after reception is complete.

### 5.4.9 Country-City

The country and city must be set to show correct time when you receive the RCC signal.

It is also important to give the correct sunrise and moon phase indication.

In the setting menu:

- Press **▲** or **▼** **6** to select '**COUNTRY**'.
- Press the enter button **↵** **4**.
- Press **▲** or **▼** **6** to select your country.
- Press the enter button **↵** **4** to confirm.
- Press **▲** or **▼** **6** to select '**CITY**'.
- Press the enter button **↵** **4**.
- Press **▲** or **▼** **6** to select your country.
- Press the enter button **↵** **4** to confirm.

#### 5.4.10 Install additional remote sensor

This product can operate with up to 5 outdoor sensors. Separate sensors can be purchased in your local shop.

- Press **▲** or **▼** **6** to select **'INSTALL REMOTE SENSOR'**.
- Press the enter button **↵** **4**.
- Press **▲** or **▼** **6** to select **'YES'**. The sensor searching page is displayed.
- Open the battery compartment on the backside of the new outdoor sensor **22**.
- Install 2 UM3/AA type batteries (1,5V). Follow the polarity, indicated inside the battery compartment.
- The transmission LED **18** on the front of the outdoor sensor will start to flash for 10 seconds.
- After installing the batteries in the new outdoor sensor and while transmission LED **18** is flashing, press the Channel select button **23** to select another channel (1 to 5 are possible).
- The channel number **21** is displayed **23**. Each outdoor sensor must have a different channel number!
- When the weather station is able to locate a remote sensor, it will display the temperature and humidity on the appropriate channel position as the below image.
- The weather station will display "Sensor not found" for channel failed in registration, and those channels not being used. Each time when the weather station is activated for installing sensor, it will continue searching for 2 minutes. Repeat the install sensor procedure once again for extra sensor.
- Press the ESC button **ESC** **8** to return to the setting menu.

#### 5.4.11 Master reset

- Press **▲** or **▼** **6** to select **'MASTER RESET'**.
- Press the enter button **↵** **4**.
- Press **▲** or **▼** **6** to select **'YES'**.
- Press the enter button **↵** **4** to confirm. All settings will reset to the default values.

## 6 PC Connection

The 283-NE weather station can be connected to a computer to act as a card reader for file transfer from your computer's hard drive to the installed memory card.

### 6.1 Windows® Vista™/XP/XP Pro/2000 SP3 Users

No drivers are needed for Windows Vista, XP, XP Pro, Windows 2000 SP3. Your computer will recognize the weather station upon connection of the USB cable.

### 6.2 USB Connection to Computer

To connect the weather station to your computer, you will need a standard USB cable, Type A Male to Type Mini B 5-pin Male (The USB cable is not included).

- Connect the AC Adapter to the weather station and press the on/off switch **1** to ON.
- Connect the small end of the USB cable to the mini USB port **11** on the side panel of the weatherstation.
- Connect the larger end of the USB cable to a USB port on your computer.
- Five drive letters entitled "Removable Disc" will appear under the "My Computer" icon in Windows; one for each of the memory card slots and internal memory on the weatherstation.
- For files transfer, double-click the appropriate "Removable Disc" icon to access for files copy and delete amongst your computer, weather station internal memory and all installed memory cards.

### 6.3 To disconnect the 283-NE weather station from your computer:

- In the Windows task bar, right click the icon "Safely Remove Hardware".
- The "Safely Remove Hardware" dialogue box will appear. Select "USB Mass Storage Device" and click **"STOP"**.
- On the next dialogue box, click **"OK"** to remove the storage device.
- On the final dialogue box, select **"CLOSE"** and disconnect the USB cable from your computer.

## 7 Wall mounting

Both weather station and outdoor sensor are wall mountable.

- Drill holes, fit wall plugs and screw in screws.
- Mount the weather station **14** or outdoor sensor **24** on the screws.

## 8 Technical specifications

### Photo:

• Still Picture:	JPEG
• Slide Show:	Single Full Screen
• Transition Effect:	19
• Slide Show Duration:	adjustable in seconds
• Internal Memory:	128MB
• Support Memory Card:	SD, MMC, Memory Stick/PRO, *Memory Stick (PRO) Duo, *(adapter needed), USB 2.0 Stick

### USB Host

• USB Device (Mini Port)	2.0, USB device as access card reader & internal memory
--------------------------	---

### Sensory Function

• Indoor Thermometer (Operating/Measuring)	0°C ~ +40°C / 0°F - 50°F
• Indoor Hygrometer (Operating/Measuring)	25%RH ~ 95%RH / 20%RH ~ 99%RH
• Wireless Thermometer (Operating/Measuring)	-20°C ~ +60°C / -50°C ~ +70
• Wireless Hygrometer (Operating/Measuring)	25%RH ~ 95%RH / 20%RH ~ 99%RH
• Barometric Pressure	600hPa ~ 1100hPa
• Pressure unit	inHg/ hPa/ mmHg/
• Altitude Adjustment range (unit)	-100m ~ +2500m meter
• Weather Forecast	Sunny/ Partly Cloudy/ Cloudy/ Rainy/ Stormy
• Moon Phase viewer	8 steps
• Sun-Moon Location	Support
• Sun Rise/Set Timing	306 worldwide cities
• Moon Rise/Set Timing	306 worldwide cities

### Power supply

#### Weather station:

• Main power	AC-DC adaptor 110-220V / 12V1.5A
• Power backup	3 x "AAA" (UM4/LR03) alkaline battery (not included)

#### Outdoor sensor:

• Main power	2 x "AAA" (UM4/LR03)alkaline battery (not included)
--------------	---

### Wireless transmission

• Frequency	433 MHz
• No. of Channel	5
• Transmission range (open range)	30 meters

## 9 Cleaning and maintenance

### 9.1 Cleaning the device

To clean the device, wipe with a soft cloth dampened with water. To clean dirty joints, use a non-scratching brush. Don't use a cleaner or solvents on the unit. They can damage the case and leak inside, causing permanent damage.

Battery contacts may be wiped with a dry lint-free cloth.

If the unit gets wet, turn it off and remove the batteries immediately. Dry the battery compartment with a soft cloth to minimize potential water damage. Leave the cover off the battery compartment overnight or until completely dry. Do not use the unit until completely dry.

When batteries leak, the escaped liquid can cause injuries (affect of the skin) or damage the device.

Dispose batteries according to the environmental requirements.

Use protection gloves and clean the battery compartment wit soft paper towel. It is recommended to let the unit clean by professional.

### 9.2 Maintenance

Check the batteries of the device regularly.

Replace the batteries on time by new ones, to avoid leaking.

Let defect parts repaired by a professional.

## 10 Disposal of the device (environment)



At the end of the product lifecycle, you should not throw this product into the normal household garbage but bring the product to a collection point for the recycling of electrical and electronic equipments. The symbol on the product, user guide and/or box indicate this.

Some of the product materials can be re-used if you bring them to a recycling point. By re-using some parts or raw materials from used products you make an important contribution to the protection of the environment. Please contact your local authorities in case you need more information on the collection

points in your area.

**Batteries must be removed before disposing of the device.**

**Dispose of the batteries in an environmental manner according to your country regulations.**

## 11 Warranty

### 11.1 Warranty period

The devices have a 24-month warranty period. The warranty period starts on the day the new unit is purchased. There is no warranty on standard or rechargeable batteries (AA/AAA type).

Consumables or defects causing a negligible effect on operation or value of the equipment are not covered.

The warranty has to be proven by presentation of the original or copy of the purchase receipt, on which the date of purchase and the unit-model are indicated.

### 11.2 Warranty handling

A faulty unit needs to be returned to an authorized service centre including a valid purchase note and a filled in service card.

If the unit develops a fault during the warranty period, the service centre will repair any defects caused by material or manufacturing faults free of charge, by either repairing or exchanging the faulty units or parts of the faulty units. In case of replacement, colour and model can be different from the original purchased unit.

The initial purchase date shall determine the start of the warranty period. The warranty period is not extended if the unit is exchanged or repaired by the service centre.

### 11.3 Warranty exclusions

Damage or defects caused by incorrect treatment or operation and damage resulting from use of non-original parts or accessories are not covered by the warranty.

The warranty does not cover damage caused by outside factors, such as lightning, water and fire, nor any damage caused during transportation.

No warranty can be claimed if the serial number on the units has been changed, removed or rendered illegible.

Any warranty claims will be invalid if the unit has been repaired, altered or modified by the buyer.



This product is in compliance with the essential requirements and other relevant provisions of the R&TTE directive 1999/5/EC.

The Declaration of conformity can be found on:

<http://www.topcom.net/cedeclarations.asp>

## 1 Voor het eerste gebruik

### 1.1 Beoogd gebruik

De 283NE is een digitaal weerstation met een 7 duim groot lcd-kleurenscherm (Liquid Chrystal Display) en een digitale fotolijst in één, voor een uiterst kleurrijke weergave van de weersvoorspellingen en foto's.

De 283NE meet het klimaat in zijn omgeving en ontvangt weersgegevens van maximaal vijf buitensensoren voor de temperatuur en vochtigheidsgraad.

Het toestel heeft een ingebouwde digitale wekker, die wordt aangestuurd door de ultraprecieze atoomklok.

De fotolijst heeft een intern geheugen van 128 MB en een poort voor SD/MMC/MS/USB.

### 1.2 Belangrijk

Het weer mag alleen als richtlijn worden gezien. Het geeft 'geen absoluut correcte voorspelling. De fabrikant kan niet verantwoordelijk worden gesteld voor een incorrecte weergave, opname of voorspelling van het weer en de gevolgen die daaruit kunnen voortvloeien.

De buitensensor geeft zijn gegevens aan het weerstation door via radiosignalen op 433 MHz en heeft een bereik van 30 meter in open veld.

### 1.3 Veiligheidsadvies

#### 1.3.1 Algemene veiligheid

- Lees de gebruiksaanwijzing zorgvuldig door voor u het toestel gebruikt.
- Bewaar deze handleiding voor later gebruik.
- Dit product is geen speelgoed. Het bevat breekbare glazen onderdelen, kleine onderdelen die kunnen worden ingeslikt en batterijen. Laat kinderen niet met het toestel spelen.
- Dit product is uitsluitend bedoeld voor huishoudelijk gebruik.
- Gebruik het product niet in ziekenhuizen of medische instellingen. Hoewel de radiosignalen van de buitensensor relatief zwak zijn, kunnen ze de werking van levensinstandhoudingssystemen in het gedrang brengen.
- Gebruik het toestel niet als het beschadigd is.
- Wanneer het toestel is gevallen, moet u het laten nakijken door een onderhoudscentrum alvorens het opnieuw te gebruiken.
- In het toestel zijn gevaarlijke spanningen aanwezig. Open nooit de behuizing en steek geen voorwerpen in de ventilatiegaten.
- Zorg ervoor dat het toestel niet in contact komt met water. Als dit toch gebeurt, verwijder dan onmiddellijk de batterijen.
- Ook als er bij gebruik een fout optreedt of als u het toestel wilt schoonmaken, dient u de batterijen te verwijderen.
- Voer zelf geen aanpassingen of reparaties uit aan het toestel. Laat reparaties uitvoeren door een gespecialiseerd servicecentrum.
- Slechte reparaties kunnen leiden tot een aanzienlijk gevaar voor de gebruiker.

#### 1.3.2 Batterijen

- Kortsluiting tussen de batterijcontacten kan brand of brandwonden veroorzaken.
- Wees voorzichtig met opgeladen batterijen, vooral wanneer u ze in uw zak, tas of een bakje met metalen voorwerpen plaatst. Geleidend materiaal zoals munten kunnen kortsluiting veroorzaken.
- Vervang de batterijen niet in een omgeving waar explosiegevaar bestaat. Bij het installeren of verwijderen van de batterijen kunnen contactvonken ontstaan, die een explosie kunnen veroorzaken.
- Gooi batterijen nooit in het vuur, aangezien ze dan kunnen ontploffen.
- Houd de batterijen uit de buurt van kinderen.
- Lekkend zuur van batterijen kan het toestel blijvend beschadigen. Verwijder de batterijen als u het toestel langere tijd niet gebruikt.
- Wees voorzichtig met beschadigde of lekkende batterijen.

## 2 Beschrijving

Zie flap van het voorblad:

### 2.1 Weerstation

1. Aan/uit-knop
2. IR-sensor voor afstandsbediening
3. Indicator zwakke batterij
4. Entertoets
5. Sneltoets weersinformatie
6. Pijltjestoetsen
7. Sneltoets informatie
8. Escape-toets
9. Poort voor geheugenkaartjes SD/MMC/MS
10. USB-aansluiting
11. Mini USB-aansluiting
12. Verwijderbare voet
13. Vak voor batterij
14. Haak voor wandmontage
15. Connector netadapter

### 2.2 Externe sensor

16. Led-lampje overdracht
17. batterij bijna leeg
18. Buitentemperatuur
19. Vochtigheidsgraad buiten
20. Batterijvak
21. Kanaalnummer
22. Kanaalselectietoets
23. Toets temperatuureenheid (°C / °F)
24. Resettoets
25. Wandhouder

## 3 Aan de slag

### 3.1 Verbindingsbereik

Plaats het weerstation en de buitensensor niet te dicht bij elkaar, anders kan er interferentie optreden die de ontvangst in het gedrang brengt. Houd ten minste 1 meter afstand tussen beide toestellen.

Het maximale zendbereik tussen de buitensensor en het weerstation bedraagt 30 meter in optimale omstandigheden.

Dat bereik kan worden ingekort door diverse factoren:

- muren, plafonds van gewapend beton
- Bomen, struiken, aarde, rotsen
- Metalen en geleidende voorwerpen zoals radiatoren)
- Interferentie in residentiële gebieden (DECT-telefoons, gsm's, radiogestuurde hoofdtelefoons of luidsprekers, andere radiogestuurde weerstations, babyfoons, enz.)

Het verdient dus aanbeveling om de afstand tussen het weerstation en de buitensensor te beperken.

### 3.2 Elektriciteitsaansluiting weerstation

- Verbind de stekker van de stroomadapter met de connector van de adapter **15** van het weerstation.
- Verbind de stroomadapter met een stopcontact in de muur.

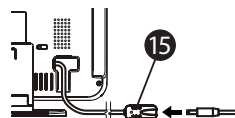

### 3.3 De batterij van het weerstation installeren

De batterijen moeten in het weerstation worden geplaatst voordat u begint met RCC-ontvangst, omdat ze de interne voeding voor RCC-ontvangst leveren.

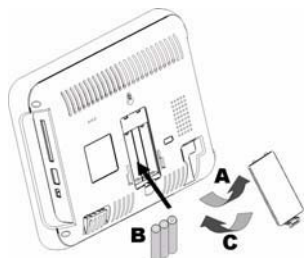

- A Open het batterijvak **13** aan de achterkant van het weerstation.
- B Plaats 3 batterijen van het type UM4/AAA (1,5V). Let op de in het batterijvak aangeduide polariteit.
- C Sluit het batterijvak **13**.

**De batterijen moeten worden vervangen wanneer het led-pictogram **3** 'batterij bijna leeg' oplicht.**

### 3.4 Toestel AAN/UIT

- Druk op de toets AAN/UIT **1** op de linkerzijde van het toestel.
- Na enkele seconden wordt het welkomtscherm ongeveer 5 seconden lang weergegeven voor het hoofdmenu verschijnt.
- Druk opnieuw op de toets AAN/UIT **1** om het toestel uit te schakelen.



### 3.5 De batterij van de buitensensor installeren

- Open het batterijvak op de achterkant van de buitensensor 20.
- Plaats 2 batterijen van het type UM4/AAA (1,5V). Let op de in het batterijvak aangeduide polariteit.
- Druk met een puntig voorwerp 24 op de toets Reset.
- Het overdrachts-led 16 op de voorzijde van de buitensensor gaat 10 seconden flitsen.

**Men kan nog bijkomende buitensensoren aankopen. Voor meer informatie, zie hoofdstuk 5.6**

- Als u slechts een buitensensor hebt, duw dan gedurende 10 seconden geen enkele toets in. De buitensensor wordt automatisch geregistreerd op kanaal 1 21.
- De buitensensor toont de buitentemperatuur 18 en de vochtigheid 19.
- Het weerstation mag op kanaal 1 alleen de buitentemperatuur weergegeven.
- Druk op de toets °C/°F 23 om de gewenste eenheid van temperatuur te selecteren.

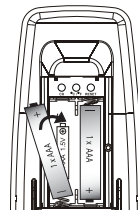

De batterijen moeten worden vervangen wanneer het pictogram batterij bijna leeg 17 wordt weergegeven.

## 4 Radiogestuurde klok

### 4.1 DCF77

Dit toestel ontvangt het tijdsignaal dat door de Physikalisch-Technische Bundesanstalt (PTB) van Duitsland wordt verzonden. Dat wordt door 4 atoomklokken geregeld en wijkt gemiddeld minder dan 1 seconde in 2 miljoen jaar af.

PTB verzendt het tijdsignaal (DCF77, 77,5kHz) continu vanuit Mainflingen, 25 km ten zuidoosten van Frankfurt (am Main). Het signaal van de zender kan normaliter binnen een straal van 2.000 km ontvangen worden.

Bepaalde omgevingsfactoren kunnen de zendafstand echter beïnvloeden.

Voor meer informatie, bezoek [www.ptb.de](http://www.ptb.de).



### 4.2 Omgevingsinvloeden op ontvangst

Vermijd de volgende situaties om de signaalsterkte te maximaliseren:

- lange zendafstand
- bergen en valleien in de buurt
- tussen grote gebouwen
- vlakbij spoorweg, hoogspanningsleidingen, enz.
- snelweg, vliegveld, enz. in de buurt
- bouwterrein in de buurt
- in betonnen gebouwen
- elektrische apparatuur in de buurt
- slecht weer
- in rijdende voertuigen
- metalen constructies in de buurt

### 4.3 Automatische RCC-ontvangst

Het weerstation krijgt de gegevens elke dag om 3u00, 4u00, 5u00 en 6u00 toegestuurd. Opegelet: dit gebeurt alleen wanneer het scherm van het weerstation afstaat.

Opmerking: Om het scherm uit te schakelen, drukt u op de toets Screen ON/OFF 1.

Zodra de ontvangst succesvol is, wordt de volgende ontvangst overgeslagen.

### 4.4 Ontvangst zonder elektriciteit

Het weerstation zal de automatische RCC-ontvangst starten in de volgende omstandigheden:

1. De stroomvoorziening van het weerstation is uitgeschakeld.
2. Het weerstation heeft de laatste 24 uur geen succesvolle RCC-ontvangst gehad.

**Om de RCC-ontvangst af te dwingen, zie hoofdstuk '5.4.8 - Activeren voor RCC-ontvangst'.**

**Opmerking: De ontvangst zal elk uur worden herhaald tot er een goede ontvangst is geweest. Om de stroomvoorziening van het weerstation uit te schakelen, drukt u op de schakelaar op de linkerzijde van het paneel van de frame-eenheid.**

De RCC-indicator in het horlogescherm kan twee niveaus weergeven:

- - Het signaal is zwak
- - Het signaal is sterk

Als er geen golf boven de ontvangststoren staat, betekent dit dat het signaal erg zwak is en dat het weerstation niet kan worden ingesteld met het RCC-signaal. Gelieve het weerstation naar andere ramen te draaien om een betere RCC-ontvangst te zoeken. 's Nachts is het RCC-signaal het sterkst. De gebruiker kan de klok ook zelf instellen op de lokale tijd en 's nachts automatisch het RCC-signaal laten ontvangen.

Zodra het tijdsignaal is ontvangen, blijft het lcd-lampje van het golfpictogram branden en worden de tijd en kalender automatisch bijgewerkt.

## 5 Hoofdmenu

Het hoofdmenu bestaat uit vier pictogrammen:

- a - Weersinformatie
- b - Klok
- c - Foto's
- d - Instellingen

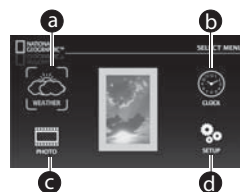

Om door het menu te navigeren:

- Gebruik de cursortoetsen (←), (↑), (↓) of (→) (6) om door het hoofdmenu te navigeren.
- Het geselecteerde pictogram wordt weergegeven met gele haakjes.
- Druk op de enter-toets (↵) (4) om uw selectie te bevestigen.
- Druk op de ESC-toets om terug te keren naar het hoofdmenu (ESC) (8).

**De pictogrammen in het hoofdmenu werken niet real-time, het zijn gewoon statische afbeeldingen van het detailscherm.**

### 5.1 Weersinformatie

- Kies het weerpictogram (a) met de toetsen (←), (↑), (↓) of (→) (6).
- Druk op de enter-toets (↵) (4) om te bevestigen.

Het scherm weersinformatie telt vijf verschillende secties:

- A - Weerbericht
- B - Binnen- en buitentemperatuur & vochtigheid
- C - Luchtdruk
- D - Maanstand
- E - Uren zon/maan op/onder

- Kies het gewenste pictogram met (←), (↑), (↓) en (→) (6).
- Druk op de enter-toets (↵) (4) om te bevestigen.

De volgende hoofdstukken beschrijven elke sectie:

#### 5.1.1 Weerbericht

De sectie weerbericht (A) geeft een samenvatting van de huidige voorspellingen op basis van de historische weersgegevens die het toestel de voorbije 24 uur heeft ontvangen. De voorspelling wordt afgeleid van de evolutie van de barometerdruk.

- Druk op de ESC-toets (ESC) (8) om het scherm weerbericht te sluiten en terug te keren naar het algemene weerscherm.
- Druk nogmaals op de ESC-toets (ESC) (8) om terug te keren naar het hoofdmenu.

Opmerking: U kunt de sneltoets (↵) (4) op het weerstation of op de afstandsbediening gebruiken om toegang te krijgen tot het weerscherm.

#### 5.1.2 Binnen-/buitentemperatuur & vochtigheid

De sectie temperatuur en vochtigheid (B) is de tweede sectie links op het algemene weerscherm. Dit weerstation kan gegevens van vijf verschillende buitensensoren ontvangen. U kunt dus bijkomende zenders kopen en op vijf verschillende locaties plaatsen om ze te volgen (zie hoofdstuk 5.6).

De sectie temperatuur en vochtigheid geeft ze allemaal een nummer zodat u weet van welk kanaal het toestel informatie ontvangt. In onderstaand voorbeeld is het nummer van de zender bijvoorbeeld 5. Dat houdt in dat dit toestel momenteel kanaal 5 ontvangt. Alle kanalen worden afwisselend gedurende vijf seconden ontvangen op het toestel.

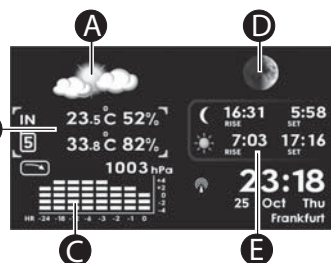



- Druk op **A** of **V** **6** om over te schakelen tussen de binnen- en buitengegevens.
- Druk op **L** of **R** **6** om de gegevens van de voorbije uren te raadplegen. U kunt tot 24 uur teruggaan.
- Druk op de ESC-toets **(Esc)** **8** om het scherm temperatuur & vochtigheid te sluiten en terug te keren naar het algemene weerscherm.
- Druk nogmaals op de ESC-toets **(Esc)** **8** om terug te keren naar het hoofdmenu.

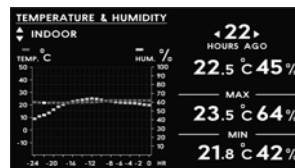

### 5.1.3 Barometerdruk

De luchtdruk **C** wordt opgenomen gedurende 24 uur.

- Druk op **L** of **R** **6** om de gegevens van de voorbije uren te raadplegen. U kunt tot 24 uur teruggaan.
- Druk op de ESC-toets **(Esc)** **8** om de barometerdruk te sluiten en terug te keren naar het algemene weerscherm.
- Druk nogmaals op de ESC-toets **(Esc)** **8** om terug te keren naar het hoofdmenu.

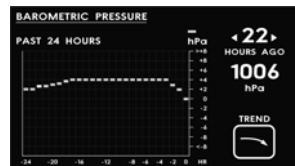

### 5.1.4 Maanstand

In deze sectie **D** wordt het uur weergegeven op het scherm, samen met de huidige stand van de maan.

- Druk op **L** of **R** **6** om de dag, de maand of het jaar in te stellen.
- Druk op **A** of **V** **6** om de dag, de maand of het jaar te wijzigen.
- Druk op de ESC-toets **(Esc)** **8** om de sectie maanstand te sluiten en terug te keren naar het algemene weerscherm.
- Druk nogmaals op de ESC-toets **(Esc)** **8** om terug te keren naar het hoofdmenu.

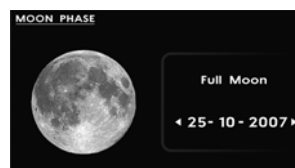

### 5.1.5 Uren zon/maan op/onder

Het scherm **E** geeft de momentane stand van de zon en de maan weer.

- Druk op de entertoets **(↔)** **4** om naar het scherm te gaan met de tijden waarop de zon en de maan opkomen en weer ondergaan.
- Druk op **L** of **R** **6** om de dag, de maand of het jaar in te stellen.
- Druk op **A** of **V** **6** om de dag, de maand of het jaar te wijzigen.
- Druk op de ESC-toets **(Esc)** **8** om de sectie uren zon/maan op/onder te sluiten en terug te keren naar het algemene weerscherm.
- Druk nogmaals op de ESC-toets **(Esc)** **8** om terug te keren naar het hoofdmenu.



## 5.2 Klok

Het klok pictogram **b** bevindt zich in de bovenste rechterhoek van het hoofdscherm.

- Zodra het klok pictogram tussen de gele haakjes staat, drukt u op de entertoets **(↔)** **4** om uw keuze te bevestigen. De achtergrond van het klokscherm is standaard zwart.

### 5.2.1 U kunt echter ook een vooraf opgenomen foto instellen als achtergrond.

Zodra de klok wordt weergegeven:

- Druk op **L** of **R** **6** om het standaard zwarte scherm te vervangen door een vooraf opgenomen foto.

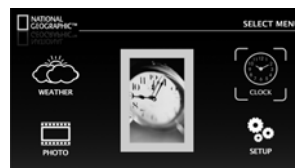

### 5.2.2 De achtergrondafbeelding veranderen in een geüploade foto.

Zorg ervoor dat de geheugenkaart met de foto in het slot zit (zie hoofdstuk 5.3)

Zodra de klok wordt weergegeven:

- Druk op **L** of **R** **6** om het standaard zwarte scherm te vervangen door een foto van de geheugenkaart.

### 5.2.3 Het alarm instellen/aanpassen

Zodra de klok wordt weergegeven, wordt de alarmtijd weergegeven in de rechterhoek.

- Druk op **▲** of **▼** **6** om het alarm aan of uit te zetten. Als de bel zichtbaar is, is het alarm 'geactiveerd'. Zoniet staat het alarm 'af'.
- Druk op de entertoets **↔** **4**. Het cijfer van de uren licht op.
- Druk op **▲** of **▼** **6** om het uur te veranderen.
- Druk op de entertoets **↔** **4**. Het cijfer van de minuten licht op.
- Druk op **▲** of **▼** **6** om de minuten te veranderen.
- Druk op de ESC-toets **Esc** **8** om af te sluiten.

### 5.2.4 De tijd veranderen

De tijd kan alleen worden aangepast vanaf het instellingsmenu (zie hoofdstuk 5.4.1).

## 5.3 Foto

Het fotopictogram **📷** bevindt zich in de onderste linkerhoek van het hoofdscherm. Zodra het pictogram tussen de gele haakjes staat, drukt u op de entertoets **↔** **4** om uw keuze te bevestigen. Zorg ervoor dat er een geheugenkaart in het slot zit **9** of een USB-stick op de USB-aansluiting steekt **10** voordat u dit scherm oproept.

### 5.3.1 Geef een foto weer

Zodra u in het hoofdscherm van het fotopictogram bent, ziet u in het totaal 9 vooraf opgenomen foto's.

- Druk op **◀** of **▶** **6** om de gewenste foto te kiezen.
- Druk op **▲** of **▼** **6** om naar de vorige/volgende pagina met 9 foto's te springen.

Wanneer de gewenste foto oplicht:

- Druk op de entertoets **↔** **4** om de foto weer te geven op schermformaat.
- U kunt alle foto's ook doorbladeren in de modus volledig scherm door op **◀** of **▶** **6** te drukken.
- Druk op **▲** **6** om de helderheid in te stellen.
- Druk op **▼** **6** om de foto aan te passen aan het scherm.

Bij horizontale aanpassing wordt de weergegeven foto links en rechts uitgelijnd. Het kan gebeuren dat er bovenaan en onderaan een stukje wegvalt.

Bij verticale aanpassing wordt de weergegeven foto bovenaan en onderaan uitgelijnd. Het kan gebeuren dat er links en rechts donkere banden verschijnen.

### 5.3.2 Een diashow activeren

Zodra u een foto in de modus 'volledig scherm' hebt:

- Druk op de entertoets **↔** **4**. De diashow start automatisch.
- Druk op de ESC-toets **Esc** **8** om de diashow te stoppen.

Om de weergavetijd van de slideshow aan te passen, zie hoofdstuk 5.4.7.

## 5.4 Instellen

Het instellingspictogram **⚙️** bevindt zich in de rechter benedenhoek van het hoofdmenu. Zodra het pictogram tussen de gele haakjes staat, drukt u op de entertoets **↔** **4** om uw keuze te bevestigen.

Er zijn 12 verschillende secties in het menu instellingen.

- Druk op **▲** of **▼** **6** om door de secties te navigeren.
- Zodra de cursor de gewenste sectie doet oplichten, drukt u op de entertoets **↔** **4** om uw keuze te bevestigen.
- Druk op **◀**, **▲**, **▼** of **▶** **6** om de gewenste wijzigingen door te voeren.
- Druk op de entertoets **↔** **6** om te bevestigen.
- Druk op de ESC-toets **Esc** **8** om terug te keren naar het hoofdmenu.

SETTINGS	
TIME	: 12 : 38 : 00 PM / 24 HR
DATE	: 23 - 07 - 2007 / DD-MM
DAY LIGHT SAVING TIME	: Enable
TEMPERATURE UNIT	: Celsius
PRESSURE UNIT	: hPa
LOCAL ALTITUDE	: meter / 0 m
SLIDESHOW DURATION	: 10 sec.
RCC UPDATE	: No
COUNTRY	: GERMANY
CITY	: FRANKFURT
INSTALL REMOTE SENSOR	: No
MASTER RESET	: No

### 5.4.1 De tijd en het tijdsformaat regelen

In het instellingsmenu:

- Druk op **▲** of **▼** **6** om 'TIJD' te selecteren.
- Druk op de entertoets **↔** **4** om te bevestigen. Het cijfer van de uren licht op.
- Druk op **▲** of **▼** **6** om het uur te veranderen.
- Druk op de rechter toets **▶** **6**. Het cijfer van de minuten licht op.
- Druk op **▲** of **▼** **6** om de minuten te veranderen.
- Druk op de rechter toets **▶** **6**. Het cijfer van de seconden licht op.
- Druk op **▲** of **▼** **6** om de seconden te veranderen.
- Druk op de entertoets **↔** **4**. Het tijdsformaat licht op.
- Druk op **▲** of **▼** **6** om te wisselen tussen 12 en 24 uur.
- Druk op de entertoets **↔** **4** om te bevestigen.
- Druk op de ESC-toets **Esc** **8** om terug te keren naar het hoofdmenu.

#### **5.4.2 De datum en het datumformaat aanpassen**

In het instellingsmenu:

- Druk op **▲** of **▼** **6** om **'DATUM' te selecteren**.
- Druk op de enter-toets **↵** **4**. Het cijfer van de maanden licht op.
- Druk op **▲** of **▼** **6** om de maand te veranderen.
- Druk op de rechter toets **➤** **6**. Het cijfer van de dagen licht op.
- Druk op **▲** of **▼** **6** om de dag te veranderen.
- Druk op de rechter toets **➤** **6**. Het cijfer van de jaren licht op.
- Druk op **▲** of **▼** **6** om de dag te veranderen.
- Druk op de enter-toets **↵** **4**. Het datumformaat licht op.
- Druk op **▲** of **▼** **6** om het datumformaat te wijzigen (dag/maand of maand/dag).
- Druk op de enter-toets **↵** **4** om te bevestigen.
- Druk op de ESC-toets **ESC** **8** om terug te keren naar het hoofdmenu.

#### **5.4.3 Zomertijd**

De zomertijd laat ons langer genieten van zomeravonden door onze klokken in de lente een uur vooruit te zetten.

In het instellingsmenu:

- Druk op **▲** of **▼** **6** om **'ZOMERTIJD' te selecteren**.
- Druk op de enter-toets **↵** **4**. De standaardinstelling **'Inschakelen'** wordt weergegeven.
- Druk op **▲** of **▼** **6** om over te schakelen tussen **'Uitschakelen'** en **'Inschakelen'**.
- Druk op de enter-toets **↵** **4** en sluit de instelling af.
- Druk op de ESC-toets **ESC** **8** om terug te keren naar het hoofdmenu.

#### **5.4.4 Eenheid van temperatuur**

In het instellingsmenu:

- Druk op **▲** of **▼** **6** om **'TEMPERATUUREENHEID' te selecteren**.
- Druk op de enter-toets **↵** **4**. De standaardinstelling **'Celsius'** wordt weergegeven.
- Druk op **▲** of **▼** **6** om over te schakelen tussen **'Celsius'** en **'Fahrenheit'**.
- Druk op de enter-toets **↵** **4** en sluit de instelling af.
- Druk op de ESC-toets **ESC** **8** om terug te keren naar het hoofdmenu.

#### **5.4.5 Eenheid van luchtdruk**

In het instellingsmenu:

- Druk op **▲** of **▼** **6** om **'DRUKEENHEID' te selecteren**.
- Druk op de enter-toets **↵** **4**. De standaardinstelling **'hPa'** wordt weergegeven.
- Druk op **▲** of **▼** **6** om over te schakelen tussen **'hPa'**, **'mmHg'** en **'inHg'**.
- Druk op de enter-toets **↵** **4** en sluit de instelling af.
- Druk op de ESC-toets **ESC** **8** om terug te keren naar het hoofdmenu.

#### **5.4.6 Plaatselijke hoogtecompensatie**

Naargelang de hoogte moet een compensatie worden berekend om de correcte luchtdruk weer te geven.

In het instellingsmenu:

- Druk op **▲** of **▼** **6** om **'PLAATSELIJKE HOOGTE' te selecteren**.
- Druk op de enter-toets **↵** **4**.
- Druk **▲** op **▼** **6** om de eenheid van hoogte aan te passen (meter/voet)
- Druk op de enter-toets **↵** **4**.
- Druk op **▲** of **▼** **6** om de plaatselijke hoogte in te stellen (-100 to +2500 meter).
- Druk op de enter-toets **↵** **4** en sluit de instelling af.
- Druk op de ESC-toets **ESC** **8** om terug te keren naar het hoofdmenu.

#### **5.4.7 Duur van de diashow**

In het instellingsmenu:

- Druk op **▲** of **▼** **6** om **'de DUUR VAN DE DIASHOW' te selecteren**.
- Druk op de enter-toets **↵** **4**.
- Druk op **▲** of **▼** **6** om de duurtijd te veranderen (10, 30 of 60 seconden).
- Druk op de enter-toets **↵** **4** en sluit de instelling af.
- Druk op de ESC-toets **ESC** **8** om terug te keren naar het hoofdmenu.

#### **5.4.8 Activeren voor RCC-ontvangst**

Lees hoofdstuk 6 voor u dit voor de eerste keer instelt.

In het instellingsmenu:

- Druk op **▲** of **▼** **6** om **'RCC UPDATE' te selecteren**.
- Druk op de enter-toets **↵** **4**.
- Druk op **▲** of **▼** **6** om de standaardwaarde te wijzigen van **"Neen"** in **"herstarten na 10 minuten"**.
- Druk op de enter-toets **↵** **4**. Het weerstation zal zichzelf tien minuten later uitschakelen om het juiste uur te ontvangen via de radioverbinding. Tijdens deze 10 minuten staat zowel het scherm als het 'Touch-Lit' toetsenbord uit. Dit is normaal. Het weerstation zal automatisch herstarten na de ontvangst.

### 5.4.9 Land/stad

Het land en de stad moeten worden ingevoerd om de correcte tijd weer te geven wanneer u het RCC-sigitaal ontvangt. Dit is ook belangrijk om de correcte op- en ondergangstijden voor de zon en de maan weer te geven.

In het instellingsmenu:

- Druk op of **6** om 'LAND' te selecteren.
- Druk op de enter-toets **4**.
- Druk op of **6** om uw land te selecteren.
- Druk op de enter-toets **4** om te bevestigen.
- Druk op of **6** om 'STAD' te selecteren.
- Druk op de enter-toets **4**.
- Druk op of **6** om uw stad te selecteren.
- Druk op de enter-toets **4** om te bevestigen.

### 5.4.10 Installeer bijkomende buitenvoeler

Dit toestel kan met maximaal 5 buitensensoren werken.

U kunt afzonderlijke voelers bijkopen in uw plaatselijke winkel.

- Druk op of **6** om 'BUITENVOELER INSTALLEREN' te selecteren.
- Druk op de enter-toets **4**.
- Druk op of **6** om 'JA' te selecteren. De pagina 'voeler zoeken' wordt weergegeven.
- Open het batterijvak op de achterkant van de nieuwe buitensensor **22**.
- Plaats 2 batterijen van het type UM3/AA (1,5V). Let op de in het batterijvak aangeduide polariteit.
- Het overdrachts-led **18** op de voorzijde van de buitensensor gaat 10 seconden knipperen.
- Nadat u de batterijen hebt geïnstalleerd in de nieuwe buitenvoeler en terwijl het overdrachts-led **18** knippert, drukt op de toets kanaalselectie **23** om een ander kanaal te kiezen (1 tot 5 zijn mogelijk).
- Het kanaalnummer **21** verschijnt **23**. Elke buitenvoeler moet een verschillend kanaalnummer hebben!
- Wanneer het weerstation een buitenvoeler kan lokaliseren, zal het de temperatuur en vochtigheid weergeven op de correcte kanaalpositie zoals op de afbeelding hieronder.
- Het weerstation zal het bericht 'Sensor niet gevonden' weergeven wanneer de kanaalregistratie mislukte en die kanalen niet worden gebruikt. Telkens wanneer het weerstation wordt geactiveerd om een sensor te installeren, blijft het twee minuten zoeken. Herhaal de installatieprocedure nog eens voor elke extra sensor.
- Druk op de ESC-toets **8** om terug te keren naar het menu.

### 5.4.11 Master reset

- Druk op of **6** om 'MASTER RESET' te selecteren.
- Druk op de enter-toets **4**.
- Druk op of **6** om 'JA' te selecteren.
- Druk op de enter-toets **4** om te bevestigen. Alle instellingen zullen worden vervangen door de standaardinstellingen.

## 6 PC-verbinding

Het weerstation NE-283 kan worden aangesloten op een computer om als kaartlezer te fungeren om bestanden van uw harde schijf naar de geïnstalleerde geheugenkaart te verplaatsen.

### 6.1 Windows® Vista™/XP/XP Pro/2000 SP3

Voor Windows Vista, XP, XP Pro en Windows 2000 SP3 zijn geen drivers nodig. Uw computer zal het weerstation automatisch herkennen zodra u de USB-kabel inpluigt.

### 6.2 USB-aansluiting op de computer

Om het weerstation op uw computer aan te sluiten, hebt een standaard USB-kabel type A mannelijk naar Type Mini B 5-pins mannelijk (De USB-kabel is niet meegeleverd).

- Sluit de AC-adapter aan op het weerstation en zet de toets aan/uit in de stand **1** AAN.
- Verbind het kleine uiteinde van de USB-kabel met de mini USB-poort **1** op de zijkant van het weerstation.
- Verbind het grote uiteinde van de USB-kabel met een USB-poort op uw computer.
- Onder het pictogram 'Mijn Computer' in Windows verschijnen vijf letters met de benaming 'verwijderbare schijf': een voor elk van de geheugenkaartslots en een voor het interne geheugen van het weerstation.
- Om bestanden over te dragen, dubbelklikt u op het pictogram van de overeenkomstige 'verwijderbare schijf' om bestanden te kopiëren naar of te verwijderen van uw computer, het intern geheugen van het weerstation en de geïnstalleerde geheugenkaartjes.

### 6.3 Om het weerstation 283-NE los te koppelen van uw computer:

- Klik met de rechter muisknop op het pictogram 'Hardware veilig verwijderen' in de taakbalk van Windows.
- Het dialoogvenster 'Hardware veilig verwijderen' verschijnt op het scherm. Kies 'USB-apparaat voor massaopslag' en klik op '**STOPPEN**'.
- In het volgende dialoogvenster klikt u op "**OK**" om het toestel los te koppelen.
- Klik in het laatste dialoogvenster op '**SLUITEN**' en trek de USB-kabel uit uw computer.

## 7 Wandbevestiging

Zowel het weerstation als de buitenvoelers kunnen tegen de muur worden gemonteerd.

- Boor de gaten, plaats de muurpluggen en draai de schroeven in de pluggen.
- Bevestig het weerstation 14 of de buitenvoeler 24 op de schroeven.

## 8 Technische specificaties

### Foto:

- |                                       |   |
|---------------------------------------|---|
| • Stilstaande foto:                   | JPEG  |
| • Diashow:                            | Enkel volledig scherm   |
| • Overgangseffect:                    | 19  |
| • Duur van diashow:                   | regelbaar aantal seconden   |
| • Intern geheugen:                    | 128 MB  |
| • Ondersteuning voor geheugenkaarten: | SD, MMC, Memory Stick/PRO, *Memory Stick (PRO) Duo, *(adapter nodig), USB 2.0-stick |

### USB-host

- USB-toestel (Minipoort) 2.0, USB-aansluiting voor toegang tot kaartlezer & intern geheugen

### Sensorfunctie

- |  |  |
|--|--|
| • Binnenthermometer (werking/meting)     | 0°C ~ +40°C / 0°F - 50°F   |
| • Binnenhygrometer (werking/meting)      | 25%RH ~ 95%RH / 20%RH ~ 99%RH                                      |
| • Draadloze thermometer (werking/meting) | -20°C ~ +60°C / -50°C ~ +70  |
| • Draadloze hygrometer (werking/meting)  | 25%RH ~ 95%RH / 20%RH ~ 99%RH                                      |
| • Luchtdruk                              | 600hPa ~ 1100hPa   |
| • Drukeenhed                             | inHg/ hPa/ mmHg/   |
| • Bereik hoogtecorrectie (eenheid)       | -100 m ~ +2.500 m  |
| • Weersvoorspelling                      | Zonnig / licht bewolkt / zwaar bewolkt / Regenachtig / Stormachtig |
| • Viewer maanstand                       | 8 stappen  |
| • Locatie zon/maan                       | Ondersteund  |
| • Tijden zon op/onder                    | 306 steden over de hele wereld                                     |
| • Tijden maan op/onder                   | 306 steden over de hele wereld                                     |

### Voeding:

#### Weerstation:

- Elektriciteitstoever Adaptor gelijkstroom/wisselstroom 110-220V / 12V 1,5A
- Batterij 3 x "AAA" (UM4/LR03) alkalinebatterij (niet meegeleverd)

#### Buitenvoeler:

- Elektriciteitstoever 2 x "AAA" (UM4/LR03) alkalinebatterij (niet meegeleverd)

### Draadloze overdracht

- |                                   |          |
|-----------------------------------|----------|
| • Frequentie                      | 433 MHz  |
| • Nr. van kanaal                  | 5        |
| • Transmissiebereik (open bereik) | 30 meter |

## 9 Reiniging en onderhoud

### 9.1 Het toestel reinigen

Reinig het toestel met een vochtige doek. Gebruik hiervoor alleen water. Gebruik een borstel die geen krassen maakt om vuile naden te reinigen. Gebruik geen reinigings- of oplosmiddelen op het toestel. Deze kunnen de behuizing beschadigen en naar binnen lekken, wat kan leiden tot blijvende beschadigingen.

Gebruik een droge, pluisvrije doek om de batterijcontacten te reinigen.

Wanneer het toestel nat is geworden, moet u het meteen uitschakelen en de batterijen verwijderen. Droog het batterijvak met een zachte doek om mogelijke waterschade tot een minimum te beperken. Laat het batterijvak een nacht lang open of totdat het volledig droog is. Gebruik het toestel niet voordat het weer volledig droog is.

Als batterijen lekken, dan kan de ontsnapte vloeistof verwondingen veroorzaken (aan de huid) of het toestel beschadigen.

Laat uw batterijen recycleren volgens de milieunormen.

Gebruik beschermende handschoenen en reinig het batterijvak met zachte keukenrol. Wij raden aan om het toestel door een vakman te laten reinigen.

## 9.2 Onderhoud

Controleer de batterijen van het toestel regelmatig.

Vervang de batterijen op tijd door nieuwe om lekkages te voorkomen.

Laat defecte onderdelen herstellen door een professional.

## 10 Het toestel vernietigen (milieu)



Op het einde van de levenscyclus van het product mag u dit product niet bij het normale huishoudelijke afval weggooien, maar moet u het naar een inzamelpunt brengen voor de recyclage van elektrische en elektronische apparatuur. Dit wordt aangeduid door het symbool op het product, in de handleiding en/of op de verpakking.

Sommige materialen waaruit het product is vervaardigd, kunnen worden hergebruikt als u ze naar een inzamelpunt brengt. Door onderdelen of grondstoffen van gebruikte producten te hergebruiken, levert u

een belangrijke bijdrage tot de bescherming van het milieu.

Wend u tot de plaatselijke overheid voor meer informatie over de inzamelpunten in uw buurt.

**Verwijder de batterijen voordat u het toestel naar een inzamelpunt brengt. Voer de batterijen op een milieuvriendelijke manier af volgens de regels die gelden in uw land.**

## 11 Garantie

### 11.1 Garantieperiode

Op de toestellen wordt een garantie van 24 maanden verleend. De garantieperiode gaat in op de dag waarop het nieuwe toestel wordt gekocht. Er is geen garantie op standaard of oplaadbare batterijen (type AA/AAA).

Kleine onderdelen of defecten die een verwaarloosbaar effect hebben op de werking of waarde van het toestel zijn niet gedekt door de garantie.

De garantie moet worden bewezen door voorlegging van het originele aankoopbewijs of kopie waarop de datum van aankoop en het toesteltype staat.

### 11.2 Afwikkeling van garantieclaims

Een defect toestel moet, samen met een geldig aankoopbewijs en een ingevulde onderhoudskaart, worden teruggestuurd naar een erkende hersteldienst.

Als het toestel tijdens de garantieperiode een defect vertoont, zal de hersteldienst eventuele defecten te wijten aan materiaal- of productiefouten gratis herstellen, door defecte toestellen of onderdelen van defecte toestellen ofwel te herstellen ofwel te vervangen. In het geval dat het toestel wordt vervangen, kan de kleur en het model verschillend zijn van het oorspronkelijk gekochte toestel.

De oorspronkelijke aankoopdatum is bepalend voor het begin van de garantieperiode. De garantieperiode wordt niet verlengd als het toestel wordt vervangen of hersteld door de hersteldienst.

### 11.3 Garantiebeperkingen

Schade of defecten te wijten aan onoordeelkundig gebruik of bediening en schade te wijten aan het gebruik van niet-originele onderdelen of accessoires worden niet gedekt door de garantie.

De garantie dekt geen schade te wijten aan externe factoren, zoals bliksem, water en brand, noch enige transportschade.

Er kan geen garantie worden ingeroepen als het serienummer op het toestel is gewijzigd, verwijderd of onleesbaar gemaakt.

Garantieclaims zijn ongeldig indien het toestel hersteld, gewijzigd of aangepast werd door de koper.



Dit product voldoet aan de basiseisen en andere relevante bepalingen van de R&TTE richtlijn 1999/5/EEG.

De conformiteitsverklaring kan gevonden worden op:

<http://www.topcom.net/cedclarations.asp>

## 1 Avant la première utilisation

### 1.1 Utilisation

La 283NE est une station météo numérique de bureau avec écran LCD couleur TFT 7 pouces combinée à un cadre photo numérique pour profiter de l'affichage couleur des photos et des prévisions météo.

La 283NE mesure l'environnement de la zone environnante et reçoit les données météo transmises à partir de cinq capteurs extérieurs maximum pour la température et l'humidité.

Elle contient une alarme numérique intégrée, radio pilotée par l'horloge atomique ultra précise.

Le cadre photo contient une mémoire interne de 128 Mo plus une fente SD/MMC/MS/USB.

### 1.2 Important

La météo doit être attentivement interprétée comme des valeurs informatives. Elle ne représente pas des prévisions absolument précises. Le fabricant ne pourra être tenu responsable des affichages, enregistrements ou prévisions météo erronés et de leurs conséquences.

Le capteur extérieur transmet ses données à la station météo par des signaux radio à bande passante de 433 MHz (étendue du capteur extérieur jusqu'à 30 mètres en champ libre).

### 1.3 Conseils de sécurité

#### 1.3.1 Sécurité générale

- Lisez toujours attentivement les instructions du mode d'emploi avant d'utiliser l'appareil.
- Conservez ce mode d'emploi afin de pouvoir le consulter ultérieurement.
- Ce produit n'est pas un jouet, il contient des éléments en verre fragiles et ingérables, des petites pièces et également des piles. Ne laissez pas les enfants jouer avec l'appareil.
- Ce produit est exclusivement destiné à un usage privé.
- N'utilisez pas ce produit dans des hôpitaux ou des établissements médicaux. Bien que le capteur extérieur n'émet que des signaux radio relativement faibles, ceux-ci peuvent provoquer le dysfonctionnement de systèmes d'entretien de la vie.
- Ne l'utilisez pas si l'unité est endommagée.
- Si l'appareil tombe, il doit être vérifié par un centre de services avant d'être réutilisé.
- Des tensions dangereuses sont présentes dans l'appareil. N'ouvrez jamais le boîtier et n'insérez jamais d'objets dans les orifices de ventilation.
- Ne laissez pas de liquide pénétrer dans cet appareil. Si cela se produit, retirez les piles.
- De même, si un problème apparaît pendant l'utilisation de l'appareil ou avant son nettoyage, retirez les piles.
- N'effectuez aucune modification ou réparation sur l'appareil vous-même. Confiez les réparations à un centre de services spécialisé.
- Des réparations non satisfaisantes peuvent entraîner des dangers considérables pour l'utilisateur.

#### 1.3.2 Piles

- Les piles peuvent provoquer un incendie ou brûler lorsque les bornes sont court-circuitées.
- Manipulez les piles chargées avec précaution, particulièrement lorsque vous les mettez dans une poche, un sac ou un autre récipient contenant des objets métalliques. Les matériaux conducteurs tels que les pièces de monnaie peuvent provoquer un court-circuit.
- Ne remplacez pas les piles dans une atmosphère présentant des risques de déflagration. L'installation et le retrait des piles peuvent provoquer des étincelles de contact susceptibles d'entraîner une explosion.
- Ne jetez jamais de piles dans un feu car elles risquent d'exploser.
- Gardez les piles hors de portée des enfants.
- Des fuites d'acide au niveau des piles peuvent causer des dégâts irréversibles sur l'appareil. Retirez les piles si vous n'utilisez pas l'appareil pendant un long moment.
- Manipulez avec une extrême précaution les piles endommagées ou qui fuient.

## 2 Description

Voir le rabat de couverture :

### 2.1 Station météo

1. Bouton marche/arrêt
2. Capteur IR pour la télécommande
3. Indicateur de faible niveau des piles
4. Touche Entrée
5. Touche de raccourci Rapport météo
6. Touches fléchées de direction
7. Touche de raccourci Informations
8. Touche Echappe
9. Fente SD/MMC/MS
10. Connecteur USB
11. Mini connecteur USB
12. Support amovible
13. Compartiment des piles
14. Crochet de montage mural
15. Connecteur de l'adaptateur d'alimentation

### 2.2 Capteur à distance

16. Voyant de transmission
17. Niveau faible de la pile
18. Température extérieure
19. Humidité extérieure
20. Compartiment des piles
21. Numéro de canal
22. Touche de sélection des canaux
23. Touche d'unité de température (°C / °F)
24. Touche de réinitialisation
25. Support de montage mural

## 3 Avant de commencer

### 3.1 Portée de connexion

Ne placez pas la station météo à proximité du capteur extérieur, car cela risquerait de causer des problèmes de réception dus aux interférences radio. Gardez une distance d'au moins 1 mètre entre les deux appareils.

La portée de transmission maximum entre le capteur extérieur et la station météo est de 30 mètres dans des conditions optimales. La portée sera réduite par de nombreux facteurs :

- Murs, planchers en béton
- Arbres, buissons, terre, rochers
- Objets métalliques et conducteurs (par ex., radiateurs)
- Interférences large bande dans les zones résidentielles (téléphones DECT, mobiles, casques radio pilotés, haut-parleurs radio pilotés, autres stations météo radio pilotées, écoute-bébé, etc.)

Il est conseillé de limiter la distance entre la station météo et le capteur extérieur.

### 3.2 Connexion d'alimentation de la station météo

- Branchez la fiche d'alimentation de l'adaptateur sur le connecteur de l'adaptateur d'alimentation 15 de la station météo.
- Branchez l'adaptateur d'alimentation sur le connecteur mural d'alimentation principale.

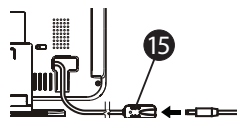

### 3.3 Installation des piles de la station météo

Les piles doivent être insérées dans la station météo avant de lancer une réception RCC, car ce sont elles qui alimentent la station pour que la réception RCC soit effective.

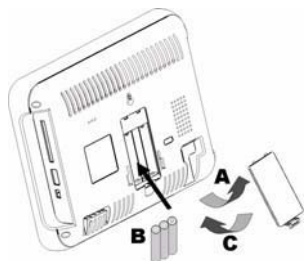

- A Ouvrez le compartiment des piles 13 situé à l'arrière de la station météo.
- B Installez 3 piles de type UM4/AAA (1,5 V). Respectez les polarités indiquées dans le compartiment des piles.
- C Refermez le compartiment des piles 13.

**Les piles doivent être remplacées lorsque le voyant indicateur de pile faible 3 s'allume.**

### 3.4 Marche/Arrêt

- Appuyez sur la touche Marche/Arrêt 1 située à gauche de l'unité.
- Au bout de quelques secondes, l'écran d'accueil s'affiche pendant près de 5 secondes avant que le Menu principal ne s'affiche.
- Appuyez à nouveau sur la touche Marche/Arrêt 1 pour éteindre l'unité.





### 3.5 Installation des piles du capteur extérieur

- Ouvrez le compartiment des piles situé à l'arrière du capteur extérieur 20.
- Installez 2 piles de type UM4/AAA (1,5 V). Respectez les polarités indiquées dans le compartiment des piles.
- Appuyez sur la touche de réinitialisation 24 avec un objet pointu.
- Le voyant de transmission 16 situé à l'avant du capteur extérieur commence à clignoter pendant 10 secondes.

**Vous pouvez acheter des capteurs extérieurs supplémentaires. Pour plus d'informations, consultez le chapitre 5.6.**

- Si vous n'avez qu'un capteur extérieur, n'appuyez sur aucune touche pendant 10 secondes. Le capteur extérieur s'enregistrera automatiquement sur le canal 1 21.
- Le capteur extérieur indiquera la température 18 et l'humidité 19.
- La station météo doit uniquement afficher la température extérieure sur le canal 1.
- Appuyez sur la touche d'unité de température (°C/°F) 23 pour sélectionner l'unité de température souhaitée.

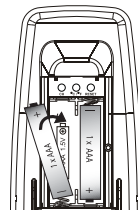

**Les piles doivent être remplacées lorsque l'indicateur de faible niveau des piles 17 s'affiche.**

## 4 Horloge radio pilotée

### 4.1 DCF77

Ce produit reçoit le signal horaire émis par l'institut allemand de physique et de métrologie (Physikalisch-Technische Bundesanstalt (PTB)).

Ce signal est réglé par 4 horloges atomiques et ne dévie, en moyenne, que d'une seconde tous les 2 millions d'années.

Le PTB émet le signal horaire (DCF77, 77,5 kHz) de façon continue depuis Mainflingen, ville située à 25 km au sud de Francfort-sur-le-Main. La portée du signal est d'environ 2 000 km.

Cependant, cette distance de transmission peut être altérée par des facteurs environnementaux.

Pour plus d'informations, visitez le site Web [www.ptb.de](http://www.ptb.de).



### 4.2 Influences environnementales sur la réception

Évitez les situations suivantes afin d'optimiser la réception du signal DCF :

- Lorsque la distance d'émission est trop longue,
- A proximité de montagnes et de vallées,
- Entre des bâtiments élevés,
- A proximité de chemins de fer, de lignes haute tension, etc.,
- A proximité d'autoroutes, d'aéroports, etc.,
- A proximité de sites de construction,
- A l'intérieur de bâtiments en béton,
- A proximité d'appareils électriques,
- En cas de mauvais temps,
- A l'intérieur de véhicules en mouvement,
- A proximité de structures métalliques.

### 4.3 Réception RCC automatique

La station météo subit une réception RCC à 3h00, 4h00, 5h00 et 6h00 chaque jour. Cependant, cela se produit uniquement à condition que l'écran de la station météo soit éteint.

Remarque : Pour éteindre l'écran, appuyez sur la touche Marche/Arrêt de l'écran 1.

Lorsqu'une réception est réussie, la réception suivante est annulée.

### 4.4 Réception hors tension

La station météo lance la réception RCC automatique dans les conditions suivantes :

1. L'alimentation principale de la station météo est coupée.
2. La station météo n'a pas pu recevoir de réception RCC au cours des dernières 24 heures

**Pour forcer la réception RCC, consultez le chapitre '5.4.8 - Activer la réception RCC'.**

**Remarque : La réception se répètera toutes les heures jusqu'à obtention d'une bonne réception. Pour couper l'alimentation principale de la station météo, appuyez sur le commutateur d'alimentation principale situé sur le panneau gauche de l'unité du cadre.**

Il y a 2 niveaux d'indicateur de force RCC sur l'écran de l'horloge :

- ▲ - Le signal est faible
- 📶 - Le signal est fort

S'il n'y a aucune onde au-dessus de la tour de réception, ce qui signifie que le signal est très faible et que la station météo ne peut pas être réglée par le signal RCC, faites pivoter la station météo en direction d'autres fenêtres pour rechercher un meilleur emplacement de réception RCC. Le signal RCC est plus fort pendant la nuit ; l'utilisateur peut manuellement régler l'horloge sur l'heure locale et la laisser recevoir automatiquement le signal RCC pendant la nuit. Une fois le signal horaire reçu, l'icône d'onde reste affichée sur l'écran LCD et l'heure et le calendrier seront automatiquement mis à jour.

## 5 Menu principal

Le menu principal contient quatre icônes :

- a - Tableau d'Informations météorologiques
- b - Horloge
- c - Photos
- d - Réglages

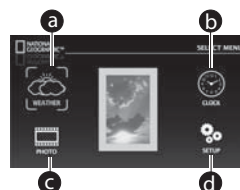

Pour parcourir le menu :

- Appuyez sur les touches fléchées de direction (←), (↑), (↓) ou (→) 6 pour vous déplacer dans le Menu principal.
- L'icône sélectionnée est mise en évidence par des crochets jaunes.
- Appuyez sur la touche Entrée (↵) 4 pour confirmer votre choix.
- Pour revenir au menu principal, appuyez sur la touche Echap (Esc) 8.

**Les icônes du menu principal ne sont pas activées en temps réel, il s'agit uniquement d'images permettant de simuler l'écran des détails.**

### 5.1 Tableau d'Informations météorologiques

- Sélectionnez l'icône météo a en utilisant (←), (↑), (↓) ou (→) 6.
- Appuyez sur la touche Entrée (↵) 4 pour valider.

Cinq sections différentes vers la station météo :

- A - Rapport météo
- B - Température et humidité intérieures et extérieures
- C - Pression atmosphérique
- D - Phase lunaire
- E - Lever du soleil/de la lune/Régler heures

- Sélectionnez la section voulue à l'aide de (←), (↑), (↓) ou de (→) 6.
- Appuyez sur la touche Entrée (↵) 4 pour valider.

Les chapitres qui suivent décrivent chaque section :

#### 5.1.1 Rapport météo

La section Rapport météo A fournit un résumé des prévisions météo actuelles, en utilisant les données météorologiques historiques reçues par l'unité au cours des dernières 24 heures. Il est dérivé des changements de pressions barométriques au fil du temps.

- Appuyez sur la touche ECHAP (Esc) 8 pour quitter l'écran de rapport météo et revenir au panneau d'informations.
- Appuyez à nouveau sur la touche ECHAP (Esc) 8 pour revenir au menu principal.

Remarque : Vous pouvez utiliser la touche de raccourci (↵) 5 sur la station météo ou sur la télécommande pour accéder directement à l'écran météo.

#### 5.1.2 Température et humidité intérieure/extérieure

La section température et humidité B est la deuxième section située à gauche du tableau d'informations. Cette station météo est équipée d'un capteur extérieur 5 canaux, ce qui signifie que vous pouvez acheter d'autres transmetteurs à distance et les placer dans différents emplacements pour surveiller jusqu'à 5 emplacements (consulter le chapitre 5.6). La section température et humidité indique un nombre qui vous donne le canal reçu par l'unité. Par exemple, sur l'image ci-dessous, le nombre du transmetteur est 5, ce qui signifie que cette unité en particulier reçoit le canal 5 dans le moment. Chaque canal recevra sur l'unité pendant une période de 5 secondes.

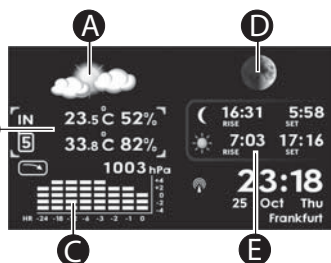

- Appuyez sur **(A)** ou sur **(V)** **(6)** pour basculer entre les résultats intérieurs et extérieurs.
- Appuyez sur **(L)** ou sur **(R)** **(6)** pour afficher les données des dernières heures enregistrées, jusqu'à 24 heures.
- Appuyez sur la touche ECHAP **(Esc)** **(8)** pour quitter l'écran de température et humidité et revenir au panneau d'informations.
- Appuyez à nouveau sur la touche ECHAP **(Esc)** **(8)** pour revenir au menu principal.

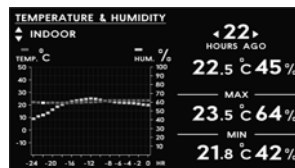

### 5.1.3 Pression barométrique

La pression atmosphérique **(C)** est enregistrée pendant une période de 24 heures.

- Appuyez sur **(L)** ou sur **(R)** **(6)** pour afficher les données des dernières heures enregistrées, jusqu'à 24 heures.
- Appuyez sur la touche ECHAP **(Esc)** **(8)** pour quitter l'écran de pression barométrique et revenir au panneau d'informations.
- Appuyez à nouveau sur la touche ECHAP **(Esc)** **(8)** pour revenir au menu principal.

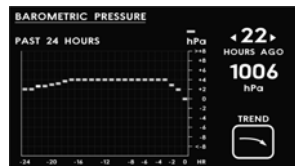

### 5.1.4 Phase lunaire

Dans cette section **(D)**, la date du jour s'affiche à l'écran avec la phase en cours de la lune.

- Appuyez sur **(L)** ou sur **(R)** **(6)** pour sélectionner le jour, le mois ou l'année.
- Appuyez sur **(A)** ou sur **(V)** **(6)** pour modifier le jour, le mois ou l'année.
- Appuyez sur la touche ECHAP **(Esc)** **(8)** pour quitter l'écran de phase lunaire et revenir au panneau d'informations.
- Appuyez à nouveau sur la touche ECHAP **(Esc)** **(8)** pour revenir au menu principal.

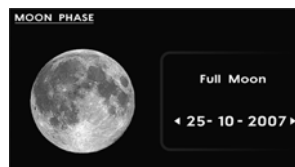

### 5.1.5 Lever du soleil/de la lune/Régler heure

L'écran **(E)** affiche la position du soleil/de la lune de l'heure en cours.

- Appuyez sur la touche Entrée **(↵)** **(4)** pour basculer sur l'écran du lever du soleil/de la lune et de réglage de l'heure.
- Appuyez sur **(L)** ou sur **(R)** **(6)** pour sélectionner le jour, le mois ou l'année.
- Appuyez sur **(A)** ou sur **(V)** **(6)** pour modifier le jour, le mois ou l'année.
- Appuyez sur la touche ECHAP **(Esc)** **(8)** pour quitter le menu Lever du soleil/de la lune/Régler heure et revenir au panneau d'informations.
- Appuyez à nouveau sur la touche ECHAP **(Esc)** **(8)** pour revenir au menu principal.



## 5.2 Horloge

L'icône de l'horloge **(b)** est située dans le coin supérieur droit du menu principal.

- Une fois l'icône de l'horloge mise en surbrillance, appuyez sur la touche Entrée **(↵)** **(4)** pour valider votre sélection. L'écran d'arrière-plan de l'horloge par défaut est un écran noir.

### 5.2.1 Modification de l'image d'arrière-plan par une photo pré-enregistrée.

Lorsque l'horloge s'affiche :

- Appuyez sur **(L)** ou sur **(R)** **(6)** pour remplacer l'écran noir par défaut par une photo pré-enregistrée.

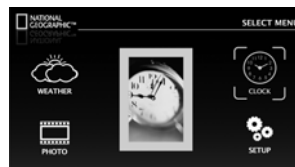

### 5.2.2 Modification de l'image d'arrière-plan par une photo chargée.

Vérifiez que la carte mémoire contenant la photo est insérée dans l'unité (consulter le chapitre 5.3)

Lorsque l'horloge s'affiche :

- Appuyez sur **(L)** ou sur **(R)** **(6)** pour remplacer l'écran noir par défaut par une photo chargée depuis la carte mémoire installée.

### 5.2.3 Réglage/modification de l'alarme

Une fois l'horloge affichée, l'heure de l'alarme s'affiche dans le coin droit.

- Appuyez sur **(A)** ou sur **(V)** **(6)** pour activer ou désactiver l'alarme. Si la cloche est visible, l'alarme est 'activée'. Si elle n'est pas visible, l'alarme est 'désactivée'.
- Appuyez sur la touche Entrée **(↔)** **(4)**. Le chiffre des heures est mis en surbrillance.
- Appuyez sur **(A)** ou sur **(V)** **(6)** pour modifier l'heure.
- Appuyez sur la touche Entrée **(↔)** **(4)**. Les chiffres des minutes sont mis en surbrillance.
- Appuyez sur **(A)** ou sur **(V)** **(6)** pour modifier les minutes.
- Appuyez sur la touche ECHAP **(Esc)** **(8)** pour quitter.

### 5.2.4 Changement de l'heure

L'heure peut uniquement être réglée à partir du menu Réglages (consulter le chapitre 5.4.1).

## 5.3 Photo

L'icône de la photo **(C)** est située dans le coin inférieur gauche du menu principal. Une fois l'icône mise en surbrillance, appuyez sur la touche Entrée **(↔)** **(4)** pour valider votre sélection. Vérifiez que votre carte mémoire est insérée dans l'unité **(9)** ou que vous avez inséré une clé USB dans le port USB **(10)** avant d'accéder à cet écran.

### 5.3.1 Afficher une photo

Une fois sur l'écran principal de l'icône de la photo, vous pourrez voir un total de 9 photos pré-enregistrées.

- Appuyez sur **(←)** ou sur **(→)** **(6)** pour sélectionner la photo souhaitée.
- Appuyez sur **(A)** ou sur **(V)** **(6)** pour passer à la page précédente/suivante pour les 9 photos.

Lorsque la photo souhaitée est sélectionnée :

- Appuyez sur la touche Entrée **(↔)** **(4)** pour augmenter la taille de la photo et l'afficher en plein écran.
- Vous pouvez également faire défiler les photos en mode plein écran en appuyant sur **(←)** ou sur **(→)** **(6)**.
- Appuyez sur **(A)** **(6)** pour modifier la luminosité.
- Appuyez sur **(V)** **(6)** pour adapter la photo à l'écran.

Pour une adaptation horizontale, la photo affichée s'adaptera aux marges de gauche et de droite. Une partie en haut et en bas peut être recadrée.

Pour une adaptation verticale, la photo affichée s'adaptera aux marges du haut et du bas. Des bandes noires peuvent apparaître à droite et à gauche.

### 5.3.2 Activer un diaporama

Lorsque vous avez une photo en mode plein écran :

- Appuyez sur la touche Entrée **(↔)** **(4)**. Le diaporama se lance automatiquement.
- Appuyez sur la touche ECHAP **(Esc)** **(8)** pour arrêter le diaporama.

Pour régler la durée du diaporama, consultez le chapitre 5.4.7.

## 5.4 Réglage

L'icône de réglage **(d)** est située dans le coin inférieur droit du menu principal. Une fois l'icône mise en surbrillance, appuyez sur la touche Entrée **(↔)** **(4)** pour valider votre sélection.

Il y a 12 sections différentes dans le menu Réglages.

- Appuyez sur **(A)** ou sur **(V)** **(6)** pour parcourir les sections.
- Lorsque le curseur a surligné la section voulue, appuyez sur la touche Entrée **(↔)** **(4)** pour valider la sélection.
- Appuyez sur **(←)**, **(A)**, **(V)** ou sur **(→)** **(6)** pour effectuer les modifications appropriées au réglage.
- Appuyez sur la touche Entrée **(↔)** **(6)** pour confirmer.
- Appuyez sur la touche ECHAP **(Esc)** **(8)** pour revenir au menu principal.

SETTINGS	
TIME	: 12 : 38 : 00 PM / 24 HR
DATE	: 23 - 07 - 2007 / DD-MM
DAY LIGHT SAVING TIME	: Enable
TEMPERATURE UNIT	: Celsius
PRESSURE UNIT	: hPa
LOCAL ALTITUDE	: meter / 0 m
SLIDESHOW DURATION	: 10 sec.
RCC UPDATE	: No
COUNTRY	: GERMANY
CITY	: FRANKFURT
INSTALL REMOTE SENSOR	: No
MASTER RESET	: No

### 5.4.1 Comment régler l'heure de l'horloge et le format horaire

Dans le menu Réglages :

- Appuyez sur **(A)** ou sur **(V)** **(6)** pour sélectionner 'HEURE'.
- Appuyez sur la touche Entrée **(↔)** **(4)** pour valider. Le chiffre des heures est mis en surbrillance.
- Appuyez sur **(A)** ou sur **(V)** **(6)** pour modifier l'heure.
- Appuyez sur la touche de droite **(→)** **(6)**. Les chiffres des minutes sont mis en surbrillance.
- Appuyez sur **(A)** ou sur **(V)** **(6)** pour modifier les minutes.
- Appuyez sur la touche de droite **(→)** **(6)**. Les chiffres des secondes sont mis en surbrillance.
- Appuyez sur **(A)** ou sur **(V)** **(6)** pour modifier les secondes.
- Appuyez sur la touche Entrée **(↔)** **(4)**. Le format horaire est mis en surbrillance.
- Appuyez sur **(A)** ou sur **(V)** **(6)** pour modifier le format horaire 12/24 heures.
- Appuyez sur la touche Entrée **(↔)** **(4)** pour valider.
- Appuyez sur la touche ECHAP **(Esc)** **(8)** pour revenir au menu principal.

#### **5.4.2 Comment régler la date et le format de date**

Dans le menu Réglages :

- Appuyez sur  $\blacktriangle$  ou sur  $\blacktriangledown$  **6** pour sélectionner 'DATE'.
- Appuyez sur la touche Entrée  $\leftarrow$  **4**. Le chiffre des mois est mis en surbrillance.
- Appuyez sur  $\blacktriangle$  ou sur  $\blacktriangledown$  **6** pour modifier le mois.
- Appuyez sur la touche de droite  $\rightarrow$  **6**. Le chiffre du jour est mis en surbrillance.
- Appuyez sur  $\blacktriangle$  ou sur  $\blacktriangledown$  **6** pour modifier le jour.
- Appuyez sur la touche de droite  $\rightarrow$  **6**. Les chiffres des années sont mis en surbrillance.
- Appuyez sur  $\blacktriangle$  ou sur  $\blacktriangledown$  **6** pour modifier le jour.
- Appuyez sur la touche Entrée  $\leftarrow$  **4**. Le format de date est mis en surbrillance.
- Appuyez sur  $\blacktriangle$  ou sur  $\blacktriangledown$  **6** pour modifier le format de la date (jour/mois ou mois/jour).
- Appuyez sur la touche Entrée  $\leftarrow$  **4** pour valider.
- Appuyez sur la touche ECHAP  $\text{Esc}$  **8** pour revenir au menu principal.

#### **5.4.3 Fonction Horaire d'été**

L'heure d'été nous donne l'opportunité de profiter des soirées d'été ensoleillées en avançant nos montres d'une heure au printemps.

Dans le menu Réglages :

- Appuyez sur  $\blacktriangle$  ou sur  $\blacktriangledown$  **6** pour sélectionner 'HEURE D'ETE'.
- Appuyez sur la touche Entrée  $\leftarrow$  **4**. Le réglage par défaut 'Activer' s'affiche.
- Appuyez sur  $\blacktriangle$  ou sur  $\blacktriangledown$  **6** pour modifier le réglage sur 'Désactiver' et 'Activer'.
- Appuyez sur la touche Entrée  $\leftarrow$  **4** et quittez le réglage.
- Appuyez sur la touche ECHAP  $\text{Esc}$  **8** pour revenir au menu principal.

#### **5.4.4 Unité de température**

Dans le menu Réglages :

- Appuyez sur  $\blacktriangle$  ou sur  $\blacktriangledown$  **6** pour sélectionner 'UNITE DE TEMPERATURE'.
- Appuyez sur la touche Entrée  $\leftarrow$  **4**. Le réglage par défaut 'Celsius' s'affiche.
- Appuyez sur  $\blacktriangle$  ou sur  $\blacktriangledown$  **6** pour modifier le réglage sur 'Celsius' et 'Fahrenheit'.
- Appuyez sur la touche Entrée  $\leftarrow$  **4** et quittez le réglage.
- Appuyez sur la touche ECHAP  $\text{Esc}$  **8** pour revenir au menu principal.

#### **5.4.5 Unité de pression atmosphérique**

Dans le menu Réglages :

- Appuyez sur  $\blacktriangle$  ou sur  $\blacktriangledown$  **6** pour sélectionner 'UNITE DE PRESSION'.
- Appuyez sur la touche Entrée  $\leftarrow$  **4**. Le réglage par défaut 'hPa' s'affiche.
- Appuyez sur  $\blacktriangle$  ou sur  $\blacktriangledown$  **6** pour modifier le réglage des unités entre 'hPa', 'mmHg' ou 'inHg'.
- Appuyez sur la touche Entrée  $\leftarrow$  **4** et quittez le réglage.
- Appuyez sur la touche ECHAP  $\text{Esc}$  **8** pour revenir au menu principal.

#### **5.4.6 Compensation d'altitude locale**

En fonction de l'altitude, une compensation doit être calculée pour afficher la bonne pression atmosphérique.

Dans le menu Réglages :

- Appuyez sur  $\blacktriangle$  ou sur  $\blacktriangledown$  **6** pour sélectionner 'ALTITUDE LOCALE'.
- Appuyez sur la touche Entrée  $\leftarrow$  **4**.
- Appuyez sur  $\blacktriangle$  ou sur  $\blacktriangledown$  **6** pour modifier l'unité d'altitude (mètre/pied)
- Appuyez sur la touche Entrée  $\leftarrow$  **4**.
- Appuyez sur  $\blacktriangle$  ou sur  $\blacktriangledown$  **6** pour modifier l'altitude locale (-100 à +2 500 mètres).
- Appuyez sur la touche Entrée  $\leftarrow$  **4** et quittez le réglage.
- Appuyez sur la touche ECHAP  $\text{Esc}$  **8** pour revenir au menu principal.

#### **5.4.7 Durée du diaporama**

Dans le menu Réglages :

- Appuyez sur  $\blacktriangle$  ou sur  $\blacktriangledown$  **6** pour sélectionner 'DUREE DU DIAPORAMA'.
- Appuyez sur la touche Entrée  $\leftarrow$  **4**.
- Appuyez sur  $\blacktriangle$  ou sur  $\blacktriangledown$  **6** pour modifier l'heure (10, 30 ou 60 secondes).
- Appuyez sur la touche Entrée  $\leftarrow$  **4** et quittez le réglage.
- Appuyez sur la touche ECHAP  $\text{Esc}$  **8** pour revenir au menu principal.

#### **5.4.8 Activer pour la réception RCC**

Lisez le chapitre 6 avant d'effectuer ce réglage.

Dans le menu Réglages :

- Appuyez sur  $\blacktriangle$  ou sur  $\blacktriangledown$  **6** pour sélectionner 'MISE A JOUR RCC'.
- Appuyez sur la touche Entrée  $\leftarrow$  **4**.
- Appuyez sur  $\blacktriangle$  ou sur  $\blacktriangledown$  **6** pour modifier la valeur par défaut « Non » par « Redémarrer après 10 minutes ».
- Appuyez sur la touche Entrée  $\leftarrow$  **4**. La station météo va se désactiver toute seule pendant 10 minutes pendant la réception de l'horloge radio pilotée. Au cours de ces 10 minutes, l'écran et le clavier tactile seront désactivés. Ceci est normal. La station météo se rallumera automatiquement une fois la réception terminée.

### 5.4.9 Pays-Ville

Le pays et la ville doivent être définis pour indiquer l'heure exacte à laquelle vous recevez le signal RCC. Il est également important de donner la bonne indication du lever de soleil et de la phase lunaire.

Dans le menu Réglages :

- Appuyez sur **▲** ou sur **▼** **6** pour sélectionner 'PAYS'.
- Appuyez sur la touche Entrée **↵** **4**.
- Appuyez sur **▲** ou sur **▼** **6** pour sélectionner votre pays.
- Appuyez sur la touche Entrée **↵** **4** pour valider.
- Appuyez sur **▲** ou sur **▼** **6** pour sélectionner 'VILLE'.
- Appuyez sur la touche Entrée **↵** **4**.
- Appuyez sur **▲** ou sur **▼** **6** pour sélectionner votre pays.
- Appuyez sur la touche Entrée **↵** **4** pour valider.

### 5.4.10 Installer un capteur à distance supplémentaire

Ce produit peut fonctionner avec 5 capteurs extérieurs maximum.

Vous trouverez d'autres capteurs dans votre magasin local.

- Appuyez sur **▲** ou sur **▼** **6** pour sélectionner 'INSTALLER CAPTEUR DISTANT'.
- Appuyez sur la touche Entrée **↵** **4**.
- Appuyez sur **▲** ou sur **▼** **6** pour sélectionner 'OUI'. La page de recherche du capteur s'affiche.
- Ouvrez le compartiment des piles situé à l'arrière du nouveau capteur extérieur **22**.
- Installez 2 piles de type UM3/AA (1,5 V). Respectez les polarités indiquées dans le compartiment des piles.
- Le voyant de transmission **18** situé à l'avant du capteur extérieur commence à clignoter pendant 10 secondes.
- Après avoir installé les piles dans le nouveau capteur extérieur et pendant que le voyant de transmission **18** clignote, appuyez sur la touche de sélection Canal **23** pour sélectionner un autre canal (1 à 5 possibles).
- Le numéro de canal **21** s'affiche **25**. Chaque capteur extérieur doit avoir un numéro de canal différent !
- Lorsque la station météo peut localiser un capteur à distance, elle affiche la température et l'humidité sur la position de canal appropriée, comme sur l'image ci-dessous.
- La station météo affiche « Capteur non détecté » pour le canal qui n'a pas été enregistré et les canaux non utilisés. Chaque fois que la station météo est activée pour installer un capteur, elle continue à chercher pendant 2 minutes. Répétez la procédure d'installation du capteur pour le capteur supplémentaire.
- Appuyez sur la touche ECHAP **ESC** **8** pour revenir au menu Réglages.

### 5.4.11 Réinitialisation

- Appuyez sur **▲** ou sur **▼** **6** pour sélectionner 'REINI. PRINCIPALE'.
- Appuyez sur la touche Entrée **↵** **4**.
- Appuyez sur **▲** ou sur **▼** **6** pour sélectionner 'OUI'.
- Appuyez sur la touche Entrée **↵** **4** pour valider. Tous les réglages sont réinitialisés par défaut.

## 6 Connexion PC

La station météo 283-NE peut être connectée à un ordinateur pour agir comme lecteur de carte pour le transfert de fichier depuis le disque dur de votre ordinateur vers la carte mémoire installée.

### 6.1 Utilisateurs de Windows® Vista™/XP/XP Pro/2000 SP3

Aucun pilote n'est requis pour Windows Vista, XP, XP Pro, Windows 2000 SP3. Votre ordinateur reconnaîtra la station météo lors de la connexion du câble USB.

### 6.2 Connexion USB sur l'ordinateur

Pour connecter la station météo à votre ordinateur, vous aurez besoin d'un câble USB standard, Type Mâle A vers Type Mâle Mini B 5 broches (le câble USB n'est pas fourni).

- Branchez l'adaptateur CA à la station météo et appuyez sur le commutateur marche/arrêt **1**.
- Branchez la petite extrémité du câble USB au port mini USB **11** sur le panneau latéral de la station météo.
- Branchez l'extrémité la plus large du câble USB sur un port USB de votre ordinateur.
- Cinq lettres de lecteur nommé « Disque amovible » apparaissent sous l'icône « Poste de travail » sous Windows ; une pour chacune des fentes de carte mémoire et la mémoire interne sur la station météo.
- Pour le transfert de fichiers, double-cliquez sur l'icône « Disque amovible » approprié pour accéder à la copie de fichiers et les supprimer de votre ordinateur, de la mémoire interne de la station météo et de toutes les cartes mémoire installées.

### 6.3 Pour débrancher la station météo 283-NE de votre ordinateur :

- Dans la barre des tâches Windows, cliquez avec le bouton droit de la souris sur l'icône « Retirer le périphérique en toute sécurité ».
- La boîte de dialogue « Retirer le périphérique en toute sécurité » s'ouvre. Sélectionnez « Périphérique de stockage de masse USB » et cliquez sur « **ARRETER** ».
- Dans la boîte de dialogue suivante, cliquez sur « **OK** » pour retirer le périphérique de stockage.
- Dans la dernière boîte de dialogue, sélectionnez « **FERMER** » et débranchez le câble USB de votre ordinateur.

## 7 Montage mural

La station météo et le capteur extérieur peuvent être fixés à un mur.

- Percez des trous, fixez les chevilles et mettez les vis en place.
- Fixez la station météo (14) ou le capteur extérieur (24) sur les vis.

## 8 Caractéristiques techniques

### Photo :

- Image fixe : JPEG
- Diaporama : Plein écran simple
- Effet de transition : 19
- Durée du diaporama : réglable en secondes
- Mémoire interne : 128 Mo
- Carte mémoire prise en charge : SD, MMC, Memory Stick/PRO, \*Memory Stick (PRO) Duo, \*(adaptateur requis), clé USB 2.0

### Hôte USB

- Périphérique USB (Mini port) périphérique USB 2.0 comme lecteur de carte d'accès et mémoire interne

### Fonction sensorielle

- Thermomètre d'intérieur (fonctionnement/mesure) 0°C ~ +40°C / 0°F - 50°F
- Hygromètre d'intérieur (fonctionnement/mesure) 25 % HR ~ 95 % HR / 20 % HR ~ 99 % HR
- Thermomètre sans fil (fonctionnement/mesure) -20°C ~ +60°C / -50°C ~ +70
- Hygromètre sans fil (fonctionnement/mesure) 25 % HR ~ 95 % HR / 20 % HR ~ 99 % HR
- Pression barométrique 600 hPa ~ 1 100 hPa
- Unité de pression inHg / hPa / mmHg /
- Portée de réglage d'altitude (unité) -100 m ~ +2 500 m mètre
- Prévisions météorologiques Ensoleillé / Partiellement nuageux / Nuageux / Pluvieux / Tempête
- Visualiseur de la phase lunaire 8 étapes
- Emplacement du soleil/de la lune Prise en charge
- Lever du soleil/Réglage horaire 306 villes à travers le monde
- Lever de la lune/Réglage horaire 306 villes à travers le monde

### Alimentation

#### Station météo :

- Alimentation principale Adaptateur CA-CC 110-220 V / 12 V 1,5 A
- Sauvegarde d'alimentation 3 piles alcalines AAA (UM4/LR03) (non fournies)

#### Capteur extérieur :

- Alimentation principale 2 piles alcalines AAA (UM4/LR03) (non fournies)

### Transmission sans fil

- Fréquence 433 MHz
- N° du canal 5
- Portée de transmission (champ libre) 30 mètres

## 9 Nettoyage et maintenance

### 9.1 Nettoyage de l'appareil

Pour nettoyer l'appareil, utilisez un chiffon doux humidifié avec de l'eau. Pour nettoyer les joints sales, utilisez une brosse non abrasive. N'appliquez pas de détergent ni de solvants sur l'appareil. Ils pourraient endommager le boîtier et couler à l'intérieur, provoquant ainsi des dégâts permanents.

Pour nettoyer le contact des piles, utilisez un tissu sec non pelucheux.

Si l'appareil entre en contact avec de l'eau, éteignez-le immédiatement et retirez les piles. Séchez le compartiment des piles à l'aide d'un chiffon doux pour réduire tout risque d'endommagement. Laissez le couvercle du compartiment ouvert toute la nuit ou jusqu'à ce qu'il soit totalement sec. N'utilisez l'appareil que lorsqu'il est entièrement sec. Si les piles fuient, le liquide peut occasionner des blessures (de la peau) ou détériorer l'appareil.

Éliminez les piles conformément aux exigences de protection environnementale.

Portez des gants de protection et nettoyez le compartiment des piles à l'aide de papier essuie-tout doux. Il est recommandé de faire nettoyer l'appareil par des professionnels.

### 9.2 Maintenance

Vérifiez régulièrement les piles de l'appareil.

Remplacez les piles à temps par de nouvelles, afin d'éviter qu'elles fuient.

Faites réparer les pièces défectueuses par un professionnel.

## 10 Mise au rebut de l'appareil (environnement)



Au terme du cycle de vie de ce produit, ne le jetez pas avec les déchets ménagers ordinaires mais déposez-le dans un point de collecte pour le recyclage des équipements électriques et électroniques. Le symbole sur ce produit, sur le mode d'emploi et/ou la boîte vous le signale.

Certains matériaux qui composent le produit peuvent être réutilisés si vous les déposez dans un point de recyclage. En réutilisant certaines pièces ou matières premières de produits usagés, vous apportez une contribution importante à la protection de l'environnement. Pour toute information supplémentaire sur les points de collecte dans votre région, veuillez contacter vos autorités locales.

**Avant de jeter l'appareil, retirez les piles. Éliminez les piles de manière écologique, selon les réglementations en vigueur dans votre pays.**

## 11 Garantie

### 11.1 Période de garantie

Les appareils bénéficient d'une période de garantie de 24 mois. La période de garantie prend effet le jour de l'achat du nouvel appareil. Il n'y a aucune garantie sur les piles standard ou rechargeables (de type AA/AAA).

Les accessoires et les défauts qui ont un effet nuisible sur le fonctionnement ou la valeur de l'appareil ne sont pas couverts.

La garantie s'applique uniquement sur présentation du reçu d'achat original ou une copie de celui-ci sur lequel figurent la date de l'achat et le modèle de l'appareil.

### 11.2 Mise en œuvre de la garantie

Tout appareil défectueux doit être retourné à un centre de service après-vente agréé, accompagné d'un ticket d'achat valable et d'une fiche de service dûment complétée.

En cas de panne pendant la période de garantie, le centre de service après-vente réparera gratuitement les dysfonctionnements dus à un vice de matière ou de fabrication, en réparant ou en remplaçant les pièces ou les appareils défectueux. En cas de remplacement, la couleur et le modèle peuvent être différents de ceux de l'appareil acheté initialement.

La date d'achat initiale détermine le début de la période de garantie. La période de garantie n'est pas prolongée si l'appareil est remplacé ou réparé par le centre de service après-vente.

### 11.3 Exclusions de garantie

Les dommages et les pannes causés par un mauvais traitement ou une utilisation incorrecte et les dommages qui résultent de l'utilisation de pièces et d'accessoires non originaux ne sont pas couverts par la garantie.

La garantie ne couvre pas les dommages causés par des éléments extérieurs tels que la foudre, l'eau et le feu, ni les dommages provoqués par le transport.

Aucune garantie ne pourra être invoquée si le numéro de série indiqué sur les appareils a été modifié, supprimé ou rendu illisible.

Aucune garantie ne peut non plus être invoquée si l'appareil a été réparé ou modifié par l'acheteur.



Ce produit est conforme aux conditions essentielles et aux autres dispositions pertinentes de la directive R&TTE 1999/5/CEE.

La déclaration de conformité peut être consultée sur :  
<http://www.topcom.net/cedclarations.asp>



## 1 Bevor Sie beginnen

### 1.1 Einsatzbereich

Die 283NE ist eine digitale Wetterstation mit 7-Zoll-TFT-LCD-Farbdisplay für den Schreibtisch in Kombination mit einem Digitalbilderrahmen, um die farbenfrohe Anzeige von Wettervorhersagen und Fotos genießen zu können. Die 283NE misst die Umgebungsbedingungen ihres Umfelds und empfängt Wetterdaten, die von bis zu fünf Außensensoren für Temperatur und Feuchtigkeit gesendet werden.

Sie besitzt einen integrierten digitalen Wecker, der von der hochgenauen Atomuhr funkgesteuert wird. Der Bilderrahmen hat einen internen Speicher von 128 MB sowie einen SD/MMC/MS/USB-Slot.

### 1.2 Wichtig

Das Wetter darf nur als Richtwerte betrachtet werden. Es stellt keine absolut genaue Wettervorhersage dar. Der Hersteller übernimmt keine Verantwortung für falsche Anzeigen, Aufzeichnungen oder Wettervorhersagen und daraus eventuell entstehende Folgen.

Der Außensensor sendet Daten über Funksignale auf einer Bandbreite von 433 MHz (Reichweite des Außensensors bis zu 30 m im freien Feld) zur Wetterstation.

### 1.3 Sicherheitshinweise

#### 1.3.1 Allgemeine Sicherheitshinweise

- Lesen Sie die Gebrauchsanweisung immer sorgfältig durch, bevor Sie das Gerät benutzen.
- Heben Sie diese Gebrauchsanweisung zur späteren Verwendung auf.
- Dieses Produkt ist kein Spielzeug. Es enthält zerbrechliche Glasteile, Kleinteile sowie Batterien, die verschluckt werden könnten. Lassen Sie Kinder nicht mit dem Gerät spielen.
- Dieses Produkt ist nur zur privaten Verwendung bestimmt.
- Verwenden Sie dieses Produkt nicht in Krankenhäusern oder medizinischen Anstalten. Obwohl der Außensensor nur relativ schwache Funksignale aussendet, kann dies zu Funktionsstörungen bei lebenserhaltenden Systemen führen.
- Benutzen Sie das Gerät nicht, wenn es beschädigt ist.
- Falls das Gerät heruntergefallen ist, lassen Sie es erst von einem Service-Zentrum prüfen, bevor Sie es wieder in Betrieb nehmen.
- Im Inneren des Gerätes sind gefährliche Spannungen vorhanden. Niemals das Gehäuse öffnen oder Gegenstände durch die Belüftungslöcher einführen.
- Verhindern, dass Flüssigkeit in das Gerät gelangt. Entfernen Sie in diesem Fall die Batterien.
- Entfernen Sie ebenfalls die Batterien, wenn während des Betriebs Störungen auftreten und bevor Sie das Gerät reinigen.
- Keine Veränderungen oder Reparaturen am Gerät vornehmen. Lassen Sie Reparaturen von einem spezialisierten Service-Zentrum ausführen.
- Durch unsachgemäße Reparaturen können erhebliche Gefahren für den Benutzer entstehen.

#### 1.3.2 Batterien

- Wenn die Batterieklemmen kurzgeschlossen werden, können dadurch Brände oder Verbrennungen verursacht werden.
- Lassen Sie im Umgang mit aufgeladenen Batterien Vorsicht walten, insbesondere, wenn Sie diese in einer Tasche, einem Geldbeutel oder in einem anderen Behälter zusammen mit metallenen Objekten aufbewahren. Leitende Materialien, wie z. B. Münzen, können einen Kurzschluss verursachen.
- Tauschen Sie die Batterien niemals in einer explosionsgefährdeten Umgebung aus. Während des Einsetzens oder Entfernens der Batterien kann Funkenschlag zu einer Explosion führen.
- Werfen Sie niemals Batterien ins Feuer, da diese explodieren könnten.
- Batterien für Kinder unzugänglich aufbewahren.
- Ausgetretene Batteriesäure kann dauerhafte Schäden am Gerät verursachen. Entfernen Sie die Batterien, wenn das Gerät längere Zeit nicht verwendet wird.
- Im Umgang mit beschädigten oder leckenden Batterien besondere Vorsicht walten lassen.

## 2 Beschreibung

Siehe Umschlagklappe:

### 2.1 Wetterstation

1. Ein/Aus-Taste
2. IR-Sensor für Fernsteuerung
3. Batteriezustandsanzeige
4. Eingabetaste
5. Wetterbericht-Schnellabruffaste
6. Navigationspfeiltasten
7. Info-Schnellabruffaste
8. Escape-Taste
9. SD/MMC/MS-Kartenschacht
10. USB-Anschluss
11. Mini-USB-Anschluss
12. Abnehmbarer Ständer
13. Batteriefach
14. Haken für Wandmontage
15. Netzadapter-Anschluss

### 2.2 Fernsensor

16. Sende-LED
17. Schwache Batterie
18. Außentemperatur
19. Außenluftfeuchtigkeit
20. Batteriefach
21. Kanal
22. Kanal-Auswahl Taste
23. Temperatureinheitentaste (°C oder °F)
24. Rücksetztaste
25. Wandmontagehalterung

## 3 Erste Schritte

### 3.1 Anschlussbereich

Stellen Sie die Wetterstation und den Außensensor nicht nebeneinander auf, da andernfalls Empfangsprobleme durch Funkstörungen auftreten können. Halten Sie einen Abstand von mindestens 1 m zwischen den beiden Geräten ein. Der maximale Übertragungsbereich zwischen Außensensor und Wetterstation beträgt bis zu 30 m unter optimalen Bedingungen. Der Bereich wird durch viele Faktoren verkleinert:

- Wände, Stahlbetondecken
- Bäume, Sträucher, Erde, Felsen
- Metall und leitende Objekte (z. B. Heizkörper)
- Breitbandstörungen im Wohnbereich (DECT-Telefone, Handys, ferngesteuerte Kopfhörer, ferngesteuerte Lautsprecher, andere ferngesteuerte Wetterstationen, Babyfone usw.)

Es wird geraten, die Entfernung zwischen Wetterstation und Außensensor zu begrenzen.

### 3.2 Netzanschluss der Wetterstation

- Stecken Sie den Adapternetzstecker in den Netzadapter-Anschluss **15** der Wetterstation.
- Stecken Sie den Netzadapter in die Wandsteckdose.

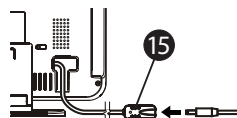

### 3.3 Einlegen der Batterie in die Wetterstation

Die Batterien müssen vor dem Empfang des Funkuhrsignals in die Wetterstation eingelegt werden, da sie die interne Stromversorgung für diesen sicherstellen.

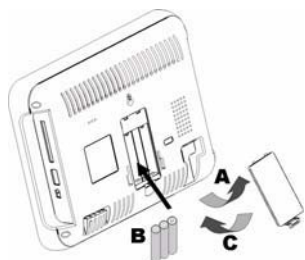

- A Öffnen Sie das Batteriefach **13**.

Die Batterien müssen ausgetauscht werden, wenn die Batteriezustandsanzeige-LED **3** leuchtet.

### 3.4 Netz EIN/AUS

- Drücken Sie die EIN/AUS-Taste **1** auf der linken Seite des Geräts.
- Nach einigen Sekunden wird etwa 5 Sekunden lang der Begrüßungsbildschirm angezeigt, anschließend wird das Hauptmenü eingeblendet.
- Drücken Sie die EIN/AUS-Taste **1** erneut, um das Gerät auszuschalten.

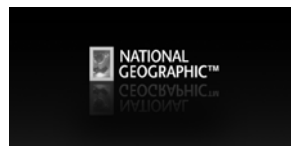

### 3.5 Einlegen der Außensensorbatterie

- Öffnen Sie das Batteriefach auf der Rückseite des Außensensors 20.
- 2 UM4/AAA-Batterien (1,5 V) einlegen. Achten Sie dabei auf die im Batteriefach angegebene Polung.
- Betätigen Sie die Reset-Taste 24 mit einem spitzen Gegenstand.
- Die Sende-LED 16 an der Vorderseite des Außensensors blinkt 10 Sekunden lang.

**Zusätzliche Außensensoren sind käuflich erwerbbar. Abschnitt 5.6 enthält weitere Informationen.**

- Wenn Sie nur einen Außensensor haben, betätigen Sie 10 Sekunden lang keine Taste. Der Außensensor wird automatisch auf Kanal 1 21 registriert.
- Der Außensensor zeigt die Temperatur 18 und Feuchtigkeit 19.
- Die Wetterstation sollte die Außentemperatur nur auf Kanal 1 anzeigen.
- Wählen Sie die richtige Temperatureinheit mit der Temperatureinheitentaste (°C/°F) 23.

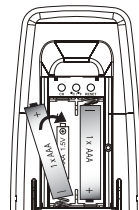

Die Batterien müssen ausgetauscht werden, wenn die Batteriezustandsanzeige 17 angezeigt wird.

## 4 Funkuhr

### 4.1 DCF77

Dieses Gerät empfängt das Zeitsignal, das von der Physikalisch-Technischen Bundesanstalt (PTB) gesendet und von 4 Atomuhren gesteuert wird. Daher weicht es im Durchschnitt in 2 Mio. Jahren weniger als 1 Sekunde ab.

Die PTB sendet das Zeitsignal (DCF77, 77,5 kHz) dauernd aus Mainflingen, 25 km südöstlich von Frankfurt (am Main). Es ist zu erwarten, dass das Signal eine Reichweite von ca. 2.000 km im Umkreis des Senders hat.

Gewisse Umwelteinflüsse können jedoch die Sendereichweite beeinträchtigen.

Besuchen Sie [www.ptb.de](http://www.ptb.de) für weitere Informationen.

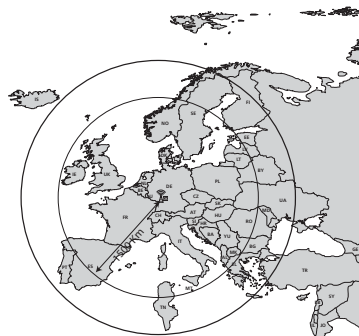

### 4.2 Umwelteinflüsse beim Empfang

Vermeiden Sie die folgenden Situationen, um den DCF-Signalempfang zu maximieren:

- Lange Übertragungsstrecke
- Berge und Täler in der Nähe
- Zwischen hohen Gebäuden
- In der Nähe von Eisenbahnstrecken, Hochspannungskabeln usw.
- In der Nähe von Autobahnen, Flughäfen usw.
- In der Nähe von Baustellen
- Im Inneren von Betongebäuden
- In der Nähe von Elektrogeräten
- Schlechtes Wetter
- In fahrenden Fahrzeugen
- In der Nähe metallischer Strukturen

### 4.3 Automatischer Funksignalempfang

Das Funkuhrsignal wird täglich um 3:00 Uhr, 4:00 Uhr, 5:00 Uhr und 6:00 an die Wetterstation übertragen. Allerdings findet dies nur unter der Bedingung statt, dass der Bildschirm der Wetterstation ausgeschaltet ist.

Hinweis: Drücken Sie die EIN/AUS-Taste für den Bildschirm 1, um den Bildschirm auszuschalten.

Nach erfolgreichem Empfang wird der nachfolgende Empfang verschoben.

### 4.4 Empfang im ausgeschalteten Zustand

Die Wetterstation startet automatischen Funksignalempfang unter den folgenden Bedingungen:

1. Die Netzstromversorgung der Wetterstation ist ausgeschaltet.
2. Die Wetterstation hat in den vergangenen 24 Stunden das Funkuhrsignal nicht erfolgreich empfangen.

**Abschnitt „5.4.8 - Funksignalempfang aktivieren“ enthält Informationen zum zwangsweisen Empfangen des Funkuhrsignals.**

**Hinweis: Der Empfang wird stündlich wiederholt, bis die Übertragung erfolgreich war. Zum Abschalten der Netzstromversorgung der Wetterstation drücken Sie den Netzschalter am linken Seitenteil des Bilderrahmens.**

Im Uhrdisplay sind 2 Stufen der Funksignalarstärkeanzeige zu sehen:

-  - Das Signal ist schwach
-  - Das Signal ist stark

Wenn keine Welle über dem Empfangsturmsymbol zu sehen ist, bedeutet dies, dass das Signal sehr schwach ist und die Wetterstation nicht über das Funkuhrsignal eingestellt werden kann. Bitte versuchen Sie, die Wetterstation in Richtung anderer Fenster zu drehen, um nach einem Ort mit besserem Funksignal zu suchen. Das Funkuhrsignal ist bei Nacht am stärksten. Der Benutzer kann die Uhr manuell auf Ortszeit einstellen und sie über Nacht das Funksignal automatisch empfangen lassen.

Nach Empfang des Zeitsignals bleibt das Wellensymbol im LCD, und Uhrzeit und Kalender werden automatisch aktualisiert.

## 5 Hauptmenü

Das Hauptmenü enthält vier Symbole:

- a - Wetterinformationszentrale
- b - Uhr
- c - Fotos
- d - Einstellungen

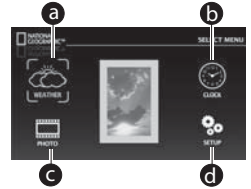

Um zum Menü zu navigieren:

- Bewegen Sie sich mit den Navigationspfeiltasten (◀, ▲, ▼, ▶) 6 durch das Hauptmenü.
- Das ausgewählte Symbol wird mit gelben Klammern markiert.
- Bestätigen Sie Ihre Auswahl mit der Eingabe-Taste (↵) 4.
- Drücken Sie zur Rückkehr zum Hauptmenü die ESC-Taste (ESC) 8.

**Die Hauptmenüsymbole sind nicht echtzeitaktiviert. Die Symbole sind nur Bilder, die den Detailbildschirm simulieren.**

### 5.1 Wetterinformationszentrale

- Wählen Sie das Wettersymbol a über (◀, ▲, ▼) oder (▶) 6 aus.
- Bestätigen Sie mit der Eingabe-Taste (↵) 4.

Der Wetterbildschirm hat fünf verschiedene Bereiche:

- A - Wetterbericht
- B - Raum- und Außentemperatur und -luftfeuchtigkeit
- C - Luftdruck
- D - Mondphase
- E - Sonnen-/Mondaufgangszeit und -untergangszeit

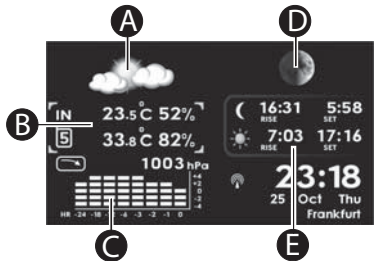

- Wählen Sie den gewünschten Bereich über (◀, ▲, ▼) oder (▶) 6.
- Bestätigen Sie mit der Eingabe-Taste (↵) 4.

Die nächsten Abschnitte beschreiben jeden einzelnen Bereich:

#### 5.1.1 Wetterbericht

Der Bereich „Wetterbericht“ A enthält eine Zusammenfassung der aktuellen Wettervorhersage unter Verwendung historischer Wetterdaten, die das Gerät in den vergangenen 24 Stunden empfangen hat. Er wird aus den zeitlichen Änderungen des Barometerdrucks berechnet.

- Drücken Sie die ESC-Taste (ESC) 8, um den Wetterberichtbildschirm zu verlassen und zur Informationszentrale zurückzukehren.
- Drücken Sie zur Rückkehr zum Hauptmenü die ESC-Taste (ESC) 8 erneut.

Hinweis: Sie können mit der Schnellabruf Taste (CALL) 5 auf der Wetterstation oder auf der Fernbedienung direkt auf den Wetterbildschirm zugreifen.



#### 5.1.2 Raum-/Außentemperatur und -luftfeuchtigkeit

Der Bereich „Temperatur und Luftfeuchtigkeit“ B ist der zweite Bereich auf der linken Seite der Informationszentrale. Diese Wetterstation verfügt über 5 Kanäle für den Anschluss von Außensensoren. Damit können Sie weitere Fernsender kaufen und sie an verschiedenen Orten aufstellen, um bis zu 5 Stellen zu überwachen (siehe Abschnitt 5.6).

Der Bereich „Temperatur und Luftfeuchtigkeit“ zeigt eine Zahl, die Ihnen sagt, welchen Kanal das Gerät empfängt. Im nachstehenden Bild ist die Zahl im Sender z. B. eine 5. Dies heißt, dass dieses Gerät im Moment Kanal 5 empfängt. Jeder Kanal wird für eine Dauer von 5 Sekunden im Gerät empfangen.

- Schalten Sie mit **(A)** oder **(V)** **(6)** zwischen Raum- und Außenmesswerten um.
- Drücken Sie **(<)** oder **(>)** **(6)**, um die Daten der vergangenen Stunden anzuzeigen, die aufgezeichnet worden sind (bis zu 24 Stunden).
- Drücken Sie die ESC-Taste **(Esc)** **(8)**, um den Temperatur- und Luftfeuchtigkeitsbildschirm zu verlassen und zur Informationszentrale zurückzukehren.
- Drücken Sie zur Rückkehr zum Hauptmenü die ESC-Taste **(Esc)** **(8)** erneut.

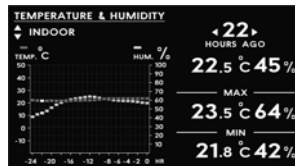

### 5.1.3 Barometerdruck

Der Luftdruck **(C)** wird über einen Zeitraum von 24 Stunden aufgezeichnet.

- Drücken Sie **(<)** oder **(>)** **(6)**, um die Daten der vergangenen Stunden anzuzeigen, die aufgezeichnet worden sind (bis zu 24 Stunden).
- Drücken Sie die ESC-Taste **(Esc)** **(8)**, um den Barometerdruckbildschirm zu verlassen und zur Informationszentrale zurückzukehren.
- Drücken Sie zur Rückkehr zum Hauptmenü die ESC-Taste **(Esc)** **(8)** erneut.

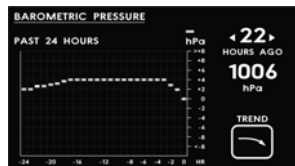

### 5.1.4 Mondphase

In diesem Bereich **(D)** wird das aktuelle Datum zusammen mit der aktuellen Phase des Mondes auf dem Bildschirm angezeigt.

- Wählen Sie mit **(<)** oder **(>)** **(6)** den Tag, Monat oder das Jahr aus.
- Ändern Sie den Tag, Monat oder das Jahr mit **(A)** oder **(V)** **(6)**.
- Drücken Sie die ESC-Taste **(Esc)** **(8)**, um den Mondphasenbildschirm zu verlassen und zur Informationszentrale zurückzukehren.
- Drücken Sie zur Rückkehr zum Hauptmenü die ESC-Taste **(Esc)** **(8)** erneut.

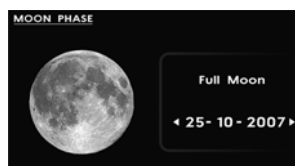

### 5.1.5 Sonnen-/Mondaufgangszeit und -untergangszeit

Der Bildschirm **(E)** zeigt die Sonnen-/Mondposition der aktuellen Uhrzeit.

- Drücken Sie die Eingabe-Taste **(↵)** **(4)**, um zum Bildschirm für Sonnen-/Mondaufgangszeit und -untergangszeit umzuschalten.
- Wählen Sie mit **(<)** oder **(>)** **(6)** den Tag, Monat oder das Jahr aus.
- Ändern Sie den Tag, Monat oder das Jahr mit **(A)** oder **(V)** **(6)**.
- Drücken Sie die ESC-Taste **(Esc)** **(8)**, um das Menü für die Zeit des Sonnen-/Mondaufgangs/-untergangs zu verlassen und zur Informationszentrale zurückzukehren.
- Drücken Sie zur Rückkehr zum Hauptmenü die ESC-Taste **(Esc)** **(8)** erneut.



## 5.2 Uhr

Das Uhr-Symbol **(b)** befindet sich oben rechts im Hauptmenü.

- Sobald das Uhr-Symbol markiert ist, drücken Sie die Eingabe-Taste **(↵)** **(4)**, um Ihre Auswahl zu bestätigen. Die Standardeinstellung des Uhrhintergrundbildschirms ist ein schwarzer Bildschirm.

### 5.2.1 Ändern des Hintergrundbilds in ein vorg gespeichertes Foto

Wird die Uhrzeit angezeigt:

- Drücken Sie **(<)** oder **(>)** **(6)**, um den vorgegebenen schwarzen Bildschirm in ein vorg gespeichertes Foto zu ändern.

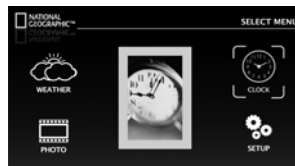

### 5.2.2 Ändern des Hintergrundbilds in ein geladenes Foto

Vergewissern Sie sich, dass die Speicherkarte mit dem Foto im Gerät eingesetzt ist (siehe Abschnitt 5.3).

Wird die Uhrzeit angezeigt:

- Drücken Sie **(<)** oder **(>)** **(6)**, um den vorgegebenen schwarzen Bildschirm in ein Foto von der installierten Speicherkarte zu ändern.

### 5.2.3 Wecker stellen/ändern

Wird die Uhrzeit angezeigt, wird die Weckzeit in der rechten Ecke angezeigt.

- Drücken Sie kurz **(A)** oder **(V)** **(6)**, um den Wecker ein- oder auszuschalten. Ist das Glockensymbol zu sehen, ist die Weckzeit „eingeschaltet“. Ist es nicht zu sehen, ist der Alarm „ausgeschaltet“.
- Drücken Sie die Eingabe-Taste **(←)** **(4)**. Die Ziffern für die Stunden werden markiert.
- Drücken Sie **(A)** oder **(V)** **(6)**, um die Stunden einzustellen.
- Drücken Sie die Eingabe-Taste **(←)** **(4)**. Die Ziffern für die Minuten werden markiert.
- Drücken Sie **(A)** oder **(V)** **(6)**, um die Minuten einzustellen.
- Drücken Sie die ESC-Taste **(ESC)** **(8)**, um das Menü zu verlassen.

### 5.2.4 Uhrzeit einstellen

Die Uhrzeit kann nur über das Einstellungsmenü eingestellt werden (siehe Abschnitt 5.4.1).

## 5.3 Foto

Das Foto-Symbol **(C)** befindet sich unten links im Hauptmenü. Sobald das Foto-Symbol markiert ist, drücken Sie die Eingabe-Taste **(←)** **(4)**, um Ihre Auswahl zu bestätigen. Vergewissern Sie sich, dass Ihre Speicherkarte im Gerät eingesetzt ist **(9)** oder ein USB-Speicherstick im USB-Anschluss **(10)** steckt, bevor Sie diesen Bildschirm aufrufen.

### 5.3.1 Foto anzeigen

Im Hauptbildschirm des Foto-Symbols sehen Sie insgesamt 9 vorgespeicherte Fotos.

- Drücken Sie **(←)** oder **(→)** **(6)**, um das gewünschte Foto auszuwählen.
- Drücken Sie **(A)** oder **(V)** **(6)**, um zur vorherigen/nächsten Seite der 9 Fotos zu springen.

Ist das gewünschte Foto markiert:

- Drücken Sie die Eingabe-Taste **(←)** **(4)**, um das Foto als Vollbild im Display anzuzeigen.
- Sie können die Fotos im Vollbildmodus ebenfalls durch Drücken von **(←)** oder **(→)** **(6)** durchsuchen.
- Drücken Sie **(A)** **(6)**, um die Helligkeit einzustellen.
- Drücken Sie **(V)** **(6)**, um das Bild an die Bildschirmgröße anzupassen.

Bei horizontaler Anpassung passt sich das angezeigte Foto an den linken und rechten Rand an. Überstehende Teile oben und unten werden vielleicht beschnitten.

Bei vertikaler Anpassung passt sich das angezeigte Foto an den oberen und unteren Rand an. Dunkle Balken können links und rechts erscheinen.

### 5.3.2 Diaschau aktivieren

Wird ein Foto im Vollbildmodus angezeigt:

- Drücken Sie die Eingabe-Taste **(←)** **(4)**. Die Diaschau wird automatisch gestartet.
- Beenden Sie die Diaschau mit der ESC-Taste **(ESC)** **(8)**.

Zum Einstellen der Diaschauldauer siehe Abschnitt 5.4.7.

## 5.4 Einstellung

Das Einstellungssymbol **(d)** befindet sich unten rechts im Hauptmenü.

Sobald das Symbol markiert ist, bestätigen Sie Ihre Auswahl mit der Eingabe-Taste **(←)** **(4)**.

Das Einstellungsmenü hat 12 verschiedene Bereiche.

- Navigieren Sie mit **(A)** oder **(V)** **(6)** durch die Bereiche.
- Sobald der Cursor einen gewünschten Bereich markiert hat, bestätigen Sie die Auswahl mit der Eingabe-Taste **(←)** **(4)**.
- Drücken Sie **(←)**, **(A)**, **(V)** oder **(→)** **(6)**, um die entsprechenden Änderungen an der Einstellung vorzunehmen.
- Bestätigen Sie mit der Eingabe-Taste **(←)** **(6)**.
- Drücken Sie zur Rückkehr zum Hauptmenü die ESC-Taste **(ESC)** **(8)**.

SETTINGS	
TIME	: 12 : 38 : 00 PM / 24 HR
DATE	: 23 - 07 - 2007 / DD-MM
DAY LIGHT SAVING TIME	: Enable
TEMPERATURE UNIT	: Celsius
PRESSURE UNIT	: hPa
LOCAL ALTITUDE	: meter / 0 m
SLIDESHOW DURATION	: 10 sec.
RCC UPDATE	: No
COUNTRY	: GERMANY
CITY	: FRANKFURT
INSTALL REMOTE SENSOR	: No
MASTER RESET	: No

### 5.4.1 Einstellen der Uhrzeit und des Uhrzeitformats

Im Einstellungsmenü:

- Wählen Sie mit **(A)** oder **(V)** **(6)** die Option „TIME (UHRZEIT)“ aus.
- Bestätigen Sie mit der Eingabe-Taste **(←)** **(4)**. Die Ziffern für die Stunden werden markiert.
- Stellen Sie die Stunde mit **(A)** oder **(V)** **(6)** ein.
- Drücken Sie die rechte Taste **(→)** **(6)**. Die Ziffern für die Minuten werden markiert.
- Stellen Sie die Minuten mit **(A)** oder **(V)** **(6)** ein.
- Drücken Sie die rechte Taste **(→)** **(6)**. Die Ziffern für die Sekunden werden markiert.
- Stellen Sie die Sekunden mit **(A)** oder **(V)** **(6)** ein.
- Drücken Sie die Eingabe-Taste **(←)** **(4)**. Das Uhrzeitformat wird markiert.
- Schalten Sie mit **(A)** oder **(V)** **(6)** das Uhrzeitformat zwischen 12- und 24-h-Anzeige um.
- Bestätigen Sie mit der Eingabe-Taste **(←)** **(4)**.
- Drücken Sie zur Rückkehr zum Hauptmenü die ESC-Taste **(ESC)** **(8)**.

#### 5.4.2 Einstellen des Datums und des Datumsformats

Im Einstellungs Menü:

- Wählen Sie mit **(A)** oder **(V)** **6** die Option „**DATE (DATUM)**“ aus.
- Drücken Sie die Eingabe-Taste **(↔)** **4**. Die Ziffern für den Monat werden markiert.
- Stellen Sie den Monat mit **(A)** oder **(V)** **6** ein.
- Drücken Sie die rechte Taste **(>)** **6**. Die Ziffern für den Tag werden markiert.
- Stellen Sie den Tag mit **(A)** oder **(V)** **6** ein.
- Drücken Sie die rechte Taste **(>)** **6**. Die Ziffern für das Jahr werden markiert.
- Stellen Sie den Tag mit **(A)** oder **(V)** **6** ein.
- Drücken Sie die Eingabe-Taste **(↔)** **4**. Das Datumsformat wird markiert.
- Ändern Sie mit **(A)** oder **(V)** **6** das Datumsformat (Tag/Monat oder Monat/Tag).
- Bestätigen Sie mit der Eingabe-Taste **(↔)** **4**.
- Drücken Sie zur Rückkehr zum Hauptmenü die ESC-Taste **(ESC)** **8**.

#### 5.4.3 Sommerzeitfunktion

Die Sommerzeit bietet Ihnen die Gelegenheit, sonnige Sommerabende länger zu genießen, indem unsere Uhren im Frühling um eine Stunde vorgestellt werden.

Im Einstellungs Menü:

- Wählen Sie mit **(A)** oder **(V)** **6** die Option „**DAYLIGHT SAVING TIME (SOMMERZEIT)**“ aus.
- Drücken Sie die Eingabe-Taste **(↔)** **4**. Die Standardeinstellung „**Enable (Aktiviert)**“ wird auf dem Display angezeigt.
- Schalten Sie mit **(A)** oder **(V)** **6** zwischen der Einstellung „**Deaktiviert**“ und „**Aktiviert**“ um.
- Drücken Sie die Eingabe-Taste **(↔)** **4**, und verlassen Sie die Einstellung.
- Drücken Sie zur Rückkehr zum Hauptmenü die ESC-Taste **(ESC)** **8**.

#### 5.4.4 Temperatureinheit

Im Einstellungs Menü:

- Wählen Sie mit **(A)** oder **(V)** **6** die Option „**TEMPERATURE UNIT (TEMPERATUREINHEIT)**“ aus.
- Drücken Sie die Eingabe-Taste **(↔)** **4**. Die Standardeinstellung „**Celsius**“ wird angezeigt.
- Schalten Sie mit **(A)** oder **(V)** **6** zwischen der Einstellung „**Celsius**“ und „**Fahrenheit**“ um.
- Drücken Sie die Eingabe-Taste **(↔)** **4**, und verlassen Sie die Einstellung.
- Drücken Sie zur Rückkehr zum Hauptmenü die ESC-Taste **(ESC)** **8**.

#### 5.4.5 Luftdruckeinheit

Im Einstellungs Menü:

- Wählen Sie mit **(A)** oder **(V)** **6** die Option „**PRESSURE UNIT (DRUCKEINHEIT)**“ aus.
- Drücken Sie die Eingabe-Taste **(↔)** **4**. Die Standardeinstellung „**hPa**“ wird angezeigt.
- Schalten Sie mit **(A)** oder **(V)** **6** zwischen den Einheiten „**hPa**“, „**mmHg**“ oder „**inHg**“ um.
- Drücken Sie die Eingabe-Taste **(↔)** **4**, und verlassen Sie die Einstellung.
- Drücken Sie zur Rückkehr zum Hauptmenü die ESC-Taste **(ESC)** **8**.

#### 5.4.6 Höhenlagenausgleich

Je nach Höhe über NN muss ein Korrekturwert berechnet werden, um den richtigen Luftdruck anzuzeigen.

Im Einstellungs Menü:

- Wählen Sie mit **(A)** oder **(V)** **6** die Option „**LOCAL ALTITUDE (HÖHENAUSGLEICH)**“ aus.
- Drücken Sie die Eingabe-Taste **(↔)** **4**.
- Stellen Sie die Höheneinheit (Meter/Fuß) mit **(A)** oder **(V)** **6** ein.
- Drücken Sie die Eingabe-Taste **(↔)** **4**.
- Stellen Sie mit **(A)** oder **(V)** **6** die Höhe über NN ein, auf der Sie sich befinden (-100 bis +2500 Meter).
- Drücken Sie die Eingabe-Taste **(↔)** **4**, und verlassen Sie die Einstellung.
- Drücken Sie zur Rückkehr zum Hauptmenü die ESC-Taste **(ESC)** **8**.

#### 5.4.7 Diaschuldauer

Im Einstellungs Menü:

- Wählen Sie mit **(A)** oder **(V)** **6** die Option „**SLIDESHOW DURATION (DIASCHAUDAUER)**“ aus.
- Drücken Sie die Eingabe-Taste **(↔)** **4**.
- Stellen Sie die Dauer (10, 30 oder 60 Sekunden) mit **(A)** oder **(V)** **6** ein.
- Drücken Sie die Eingabe-Taste **(↔)** **4**, und verlassen Sie die Einstellung.
- Drücken Sie zur Rückkehr zum Hauptmenü die ESC-Taste **(ESC)** **8**.

#### 5.4.8 Funksignalempfang aktivieren

Lesen Sie zunächst Abschnitt 6, bevor Sie diese Einstellung ändern.

Im Einstellungs Menü:











- Wählen Sie mit **(A)** oder **(V)** **6** die Option „**RCC UPDATE (FUNKUHRAKTUALISIERUNG)**“ aus.
- Drücken Sie die Eingabe-Taste **(↔)** **4**.
- Ändern Sie mit **(A)** oder **(V)** **6** die Standardeinstellung von „**No**“ (Nein) auf „**Reboot after 10mins**“ (Neustart nach 10 Min.).

- Drücken Sie die Eingabe-Taste  **4**. Die Wetterstation schaltet sich selbst nach 10 Minuten ab, um das Funkuhrsignal zu empfangen. In diesen 10 Minuten sind der Bildschirm und das Sensortastenfeld ausgeschaltet. Das ist normal. Die Wetterstation schaltet sich nach erfolgreichem Empfang automatisch wieder ein.

#### **5.4.9 Land-Stadt**

Das Land und die Stadt muss eingestellt sein, um beim Empfang des Funkuhrsignals die richtige Zeit anzuzeigen. Es ist ebenfalls wichtig, um die richtige Sonnenaufgangszeit und Mondphase anzuzeigen.

Im Einstellungsmenü:







- Wählen Sie mit  oder  **6** die Option „**COUNTRY (LAND)**“ aus.
- Drücken Sie die Eingabe-Taste  **4**.
- Wählen Sie mit  oder  **6** das gewünschte Land.
- Bestätigen Sie mit der Eingabe-Taste  **4**.
- Wählen Sie mit  oder  **6** die Option „**CITY (STADT)**“ aus.
- Drücken Sie die Eingabe-Taste  **4**.
- Wählen Sie mit  oder  **6** die gewünschte Stadt//.
- Bestätigen Sie mit der Eingabe-Taste  **4**.

#### **5.4.10 Zusätzlichen Fernsensor installieren**

Dieses Produkt kann bis zu 5 Außensensoren betreiben. Getrennte Sensoren können im Handel erworben werden.

- Wählen Sie mit  oder  **6** die Option „**INSTALL REMOTE SENSOR (FERNSENSOR INSTALLIEREN)**“ aus.
- Drücken Sie die Eingabe-Taste  **4**.
- Wählen Sie mit  oder  **6** die Option „**YES (JA)**“ aus. Die Sensorsuchseite wird angezeigt.
- Öffnen Sie das Batteriefach auf der Rückseite des neuen Außensensors **22**.
- 2 UM4/AAA-Batterien (1,5 V) einlegen. Achten Sie dabei auf die im Batteriefach angegebene Polung.
- Die Sende-LED **18** an der Vorderseite des Außensensors blinkt 10 Sekunden lang.
- Drücken Sie nach Einlegen der Batterien im neuen Außensensor, während die Sende-LED **18** blinkt, die Kanal-Taste **23**, um einen anderen Kanal zu wählen (1 bis 5 sind möglich).
- Die Kanalnummer **21** erscheint im Display **23**. Jeder Außensensor muss eine andere Kanalnummer haben!
- Wenn die Wetterstation einen Fernsensor findet, zeigt sie die Temperatur und Luftfeuchtigkeit wie im nachstehenden Bild auf dem entsprechenden Kanal an.
- Die Wetterstation zeigt „Sensor not found (Sensor nicht gefunden)“ für Kanäle an, bei denen die Registrierung gescheitert ist, und für Kanäle, die nicht benutzt werden. Bei jedem Aktivieren der Wetterstation zur Installation eines Sensors sucht sie 2 Minuten lang weiter. Wiederholen Sie das Sensorinstallationsverfahren erneut für den zusätzlichen Sensor.
- Drücken Sie zur Rückkehr zum Einstellungsmenü die ESC-Taste  **8**.

#### **5.4.11 Zurücksetzen**

- Wählen Sie mit  oder  **6** die Option „**MASTER RESET (ZURÜCKSETZEN)**“ aus.
- Drücken Sie die Eingabe-Taste  **4**.
- Wählen Sie mit  oder  **6** die Option „**YES (JA)**“ aus.
- Bestätigen Sie mit der Eingabe-Taste  **4**. Alle Einstellungen werden auf die Standardeinstellungen zurückgesetzt.

## **6 PC-Anschluss**

Die Wetterstation 283-NE kann an einen Computer angeschlossen werden, um als Kartenlesegerät für die Dateiübertragung von der Festplatte Ihres Computers auf die eingelegte Speicherkarte zu dienen.

### **6.1 Benutzer von Windows® Vista™/XP/XP Pro/2000 SP3**

Für Windows Vista, XP, XP Pro, Windows 2000 SP3 werden keine Treiber benötigt. Ihr Computer erkennt die Wetterstation bei Anschluss des USB-Kabels.

### **6.2 USB-Anschluss an Computer**

Zum Anschluss der Wetterstation an Ihren Computer benötigen Sie ein normales USB-Kabel, A-Stecker auf 5-pol. Mini-B-Stecker (das USB-Kabel wird nicht mitgeliefert).

- Schließen Sie den Netzadapter an die Wetterstation an und stellen Sie den Ein/Aus-Schalter **1** auf EIN.
- Schließen Sie das kleine Ende des USB-Kabels an den Mini-USB-Anschluss **11** am Seitenteil der Wetterstation an.
- Schließen Sie das größere Ende des USB-Kabels an einen USB-Anschluss an Ihrem Computer an.
- Fünf Laufwerkbuchstaben mit dem Namen „Wechseldatenträger“ werden im Symbol „Arbeitsplatz“ in Windows angezeigt; einer für jeden der Speicherkartenschächte und den internen Speicher der Wetterstation.
- Doppelklicken Sie zur Dateiübertragung auf das entsprechende „Wechseldatenträger“-Symbol. Damit können Sie auf Dateien zugreifen, um Sie auf Ihrem Computer, im internen Speicher der Wetterstation und auf allen eingesetzten Speicherkarten zu kopieren oder zu löschen.





### 6.3 Zum Entfernen der Wetterstation 283-NE von Ihrem Computer:

- Klicken Sie mit der rechten Maustaste auf das Symbol „Hardware sicher entfernen“ in der Windows-Taskleiste.
- Das Dialogfeld „Hardware sicher entfernen“ wird geöffnet. Wählen Sie „USB-Massenspeichergerät“ aus und klicken Sie auf „STOPP“.
- Klicken Sie im nächsten Dialogfeld auf „OK“, um das Speichergerät zu entfernen.
- Wählen Sie im letzten Dialogfeld „SCHLIESSEN“ aus und trennen Sie das USB-Kabel von Ihrem Computer.

## 7 Wandmontage

Wetterstation und Außensensor können an der Wand befestigt werden.

- Bohren Sie Löcher, montieren Sie Dübel und Schrauben.
- Setzen Sie die Wetterstation  oder den Außensensor  auf die Schrauben.

## 8 Technische Daten

### Foto:

- Standbild: JPEG
- Diaschau: Vollbild
- Übergangseffekte: 19
- Diaschauldauer: einstellbar in Sekunden
- Interner Speicher: 128 MB
- Unterstützte Speicherkarten: SD, MMC, Memory Stick/PRO, \*Memory Stick (PRO) Duo, \*(Adapter notwendig), USB 2.0 Stick

### USB-Host

- USB-Gerät (Miniport) 2.0, USB-Gerät als Zugangskartenlesegerät und interner Speicher

### Sensorfunktionen

- Raumthermometer (Betrieb/Messung) 0 °C - +40 °C / 0 °F - 50 °F
- Raumhygrometer (Betrieb/Messung) 25 %rF - 95 % rF / 20 % rF - 99 % rF
- Drahtloses Thermometer (Betrieb/Messung) -20 °C - +60 °C / -50 °C - +70 °C
- Drahtloses Hygrometer (Betrieb/Messung) 25 %rF - 95 % rF / 20 % rF - 99 % rF
- Barometerdruck 600 hPa - 1100 hPa
- Druckeinheit inHg/ hPa/ mmHg/
- Höhenausgleich (Einheit) -100 m - +2500 m
- Wettervorhersage Sonnig/Teilweise bewölkt/Bewölkt/Regen/Stürmisch
- Mondphasenanzeige 8 Phasen
- Sonnen-/Mondposition Unterstützung
- Sonnenauf- und -untergangszeiten 306 Städte weltweit
- Mondauf- und -untergangszeiten 306 Städte weltweit

### Stromversorgung

#### Wetterstation:

- Netzstromversorgung AC-DC-Adapter 110-220 V / 12 V, 1,5 A
- Pufferbatterie 3 x „AAA“ (UM4/LR03) Alkalibatterie (nicht mitgeliefert)

#### Außensensor:

- Netzstromversorgung 2 x „AAA“ (UM4/LR03) Alkalibatterie (nicht mitgeliefert)

### Funkübertragung

- Frequenz 433 MHz
- Anzahl Kanäle 5
- Übertragungreichweite (offener Bereich) 30 Meter

## 9 Reinigung und Wartung

### 9.1 Das Gerät reinigen

Reinigen Sie das Gerät mit einem weichen, leicht feuchten Tuch. Reinigen Sie schmutzige Verbindungen mit einer kratzfreien Bürste. Verwenden Sie keine Reinigungs- oder Lösungsmittel. Diese können das Gehäuse beschädigen und in das Gerät eindringen und so einen dauerhaften Schaden verursachen.

Die Batteriekontakte können mit einem trockenen fusenfreien Tuch abgewischt werden.

Sollte das Gerät nass werden, schalten Sie es aus, und entfernen Sie sofort die Batterien. Trocknen Sie das Batteriefach mit einem weichen Tuch, um einen möglichen Wasserschaden zu minimieren. Lassen Sie das Batteriefach geöffnet, bis es komplett trocken ist. Benutzen Sie das Gerät erst, wenn es vollständig getrocknet ist.

Im Falle von leckenden Batterien kann die ausgetretene Flüssigkeit Verletzungen (Hautreizungen) oder Geräteschäden verursachen.

Entsorgen Sie die Batterien entsprechend den Umweltauflagen.

Tragen Sie Schutzhandschuhe, und reinigen Sie das Batteriefach mit einem weichen Papiertuch. Es wird empfohlen, das Gerät von einem Fachmann reinigen zu lassen.

## 9.2 Wartung

Prüfen Sie regelmäßig die Batterien des Geräts.

Tauschen Sie die Batterien rechtzeitig aus, um ein Lecken der alten Batterien zu vermeiden.

Lassen Sie defekte Teile von einer Fachkraft reparieren.

## 10 Entsorgung des Geräts (Umweltschutz)



Am Ende der Lebensdauer des Produkts darf das Gerät nicht im normalen Hausmüll entsorgt werden.

Bringen Sie es zu einer Sammelstelle zur Aufbereitung elektrischer und elektronischer Geräte. Das

Symbol am Produkt, in der Bedienungsanleitung und/oder Verpackung zeigt dies an. Einige der

Materialien des Produkts können wiederverwendet werden, wenn Sie das Gerät in einer

Aufbereitungsstelle abgeben. Mit der Wiederverwertung einiger Teile oder Rohmaterialien aus

gebrauchten Produkten leisten Sie einen wichtigen Beitrag zum Umweltschutz. Wenden Sie sich bitte an Ihre örtlichen Behörden, wenn Sie weitere Informationen über Sammelstellen in Ihrer Umgebung benötigen.

**Batterien müssen vor der Entsorgung des Geräts entnommen werden. Entsorgen Sie die Batterien auf umweltfreundliche Weise entsprechend den örtlichen Vorschriften.**

## 11 Garantie

### 11.1 Garantiezeit

Die Geräte haben eine 24-monatige Garantiezeit. Die Garantiezeit beginnt an dem Tag, an dem das neue Gerät erworben wurde. Die Garantie gilt nicht für normale Batterien oder wiederaufladbare Akkus (Typen AA/AAA).

Verschleißteile oder Mängel, die den Wert oder die Gebrauchstauglichkeit des Geräts nur unerheblich beeinflussen, sind von der Garantie ausgeschlossen.

Der Garantieanspruch muss durch den Originalaufbeleg oder eine Kopie des Kaufbelegs, auf dem das Kaufdatum und das Gerätemodell ersichtlich sind, nachgewiesen werden.

### 11.2 Abwicklung des Garantiefalls

Senden Sie das fehlerhafte Gerät mit dem gültigen Kaufbeleg und einer ausgefüllten Rücksendekarte an ein autorisiertes Service-Zentrum.

Tritt ein Gerätefehler innerhalb der Garantiezeit auf, übernimmt das autorisierte Service-Zentrum unentgeltlich die Reparatur jedes durch einen Material- oder Herstellungsfehler aufgetretenen Defekts mittels Reparatur oder Austausch des fehlerhaften Geräts oder von Teilen des fehlerhaften Geräts. Bei einem Austausch können Farbe und Modell vom eigentlich erworbenen Gerät abweichen.

Das ursprüngliche Kaufdatum bestimmt den Beginn der Garantiezeit. Die Garantiezeit verlängert sich nicht, wenn das Gerät von autorisierten Service-Zentren ausgetauscht oder repariert wird.

### 11.3 Garantiausschlüsse

Schäden oder Mängel, die durch unsachgemäße Handhabung oder unsachgemäßen Betrieb verursacht werden, sowie Defekte, die durch die Verwendung von Nicht-Originalteilen oder -zubehör entstehen, werden nicht von der Garantie abgedeckt.

Die Garantie deckt keine Schäden ab, die durch äußere Einflüsse entstanden sind, wie z. B. Blitzschlag, Wasser, Brände oder jegliche Transportschäden.

Wenn die Seriennummer des Geräts verändert, entfernt oder unleserlich gemacht wurde, kann keine Garantie in Anspruch genommen werden.

Alle Garantieansprüche erlöschen, wenn das Gerät vom Käufer repariert, verändert oder umgebaut wurde.



Dieses Produkt entspricht den grundlegenden Anforderungen und anderen relevanten Bestimmungen der R&TTE Richtlinie 1999/5/EWG.

Die Konformitätserklärung finden Sie an der folgenden Stelle:

<http://www.topcom.net/cedeclarations.asp>

## 1 Información inicial

### 1.1 Finalidad

La 283NE es una estación atmosférica digital de sobremesa con pantalla de cristal líquido (LCD) de TFT en color de 7 pulgadas, combinada con un marco digital para fotos que le permite visualizar a todo color tanto fotos como previsiones meteorológicas.

La 283NE analiza el ambiente del área circundante y recibe datos meteorológicos sobre la temperatura y la humedad a través de hasta cinco sensores exteriores.

Incorpora un reloj digital con alarma controlado por radio mediante un reloj atómico de máxima precisión.

El marco para fotos tiene una memoria interna de 128 Mb y una entrada para SD / MMC / MS / USB.

### 1.2 Importante

Las predicciones deben interpretarse como valores aproximados. La estación no ofrece una predicción totalmente exacta. El fabricante no se responsabiliza de las visualizaciones, grabaciones o predicciones incorrectas ni de las consecuencias que puedan ocasionar.

El sensor exterior transmite la información a la estación meteorológica mediante señales de radio a una anchura de banda de 433 MHz (el sensor exterior tiene un alcance de hasta 30 m en campo abierto).

### 1.3 Advertencia de seguridad

#### 1.3.1 Medidas generales de seguridad

- Lea siempre las instrucciones del manual de usuario con atención antes de utilizar el dispositivo.
- Conserve este manual del usuario para poder consultarlo en un futuro.
- Este producto no es un juguete. Contiene pilas, piezas pequeñas y piezas de cristal frágiles que se pueden tragar. No deje que los niños jueguen con él.
- Este producto está indicado exclusivamente para uso privado.
- No utilice el aparato en hospitales o instituciones médicas. Aunque los sensores exteriores emiten señales de radio relativamente débiles, podrían causar un mal funcionamiento de los sistemas de reanimación cardiopulmonar.
- No utilice el aparato si está dañado.
- Si el aparato ha sufrido una caída, debe ser comprobado por un centro de servicio antes de seguir usándolo.
- En el interior del aparato existen niveles de tensión eléctrica peligrosos. No abra nunca la carcasa ni inserte objetos a través de los orificios de ventilación.
- No derrame ningún tipo de líquido sobre el aparato. En ese caso, extraiga las pilas.
- Extraiga también las pilas si se produce un fallo durante su uso o si desea limpiar el aparato.
- No realice ninguna modificación ni reparación en el aparato usted mismo. Las reparaciones solo puede llevarlas a cabo un centro de servicio especializado.
- Una mala reparación puede provocar un peligro considerable para el usuario.

#### 1.3.2 Pilas

- Un cortocircuito en los terminales de las pilas puede ocasionar incendios o quemaduras.
- Tenga cuidado al manipular pilas cargadas, sobre todo si las introduce con otros objetos metálicos en un bolsillo, en un bolso o en otro lugar. Los materiales conductores como las monedas pueden provocar un cortocircuito.
- No sustituya las pilas en un ambiente potencialmente explosivo. Durante la instalación o la retirada de las pilas pueden producirse chispas y causar una explosión.
- No tire nunca las pilas al fuego, pueden explotar.
- Mantenga las pilas fuera del alcance de los niños.
- El ácido que desprenden las pilas con fugas puede causar daños irreparables al dispositivo. Quite las pilas si no se va a utilizar el dispositivo durante mucho tiempo.
- Manipule con cuidado las pilas dañadas o con fugas.

## 2 Descripción

Consulte la página doblada de la portada.

### 2.1 Estación meteorológica

1. Botón de encendido / apagado
2. Sensor IR para el controlador remoto
3. Indicador de batería baja
4. Botón «Entrar»
5. Tecla de acceso rápido a la previsión meteorológica
6. Flechas de dirección
7. Tecla de acceso rápido a la información
8. Botón «ESC» (escape)
9. Ranura para tarjetas SD / MMC / MS
10. Conector USB
11. Conector mini USB
12. Soporte desmontable
13. Compartimiento de las pilas
14. Gancho para pared
15. Conector de adaptador de corriente

### 2.2 Sensor remoto

16. LED de transmisión
17. Batería baja
18. Temperatura exterior
19. Humedad exterior
20. Compartimento de las pilas
21. Número de canal
22. Botón de selección de canal
23. Botón de unidad de temperatura (°C / °F)
24. Botón «Reset» (reinicio)
25. Soporte para pared

## 3 Introducción

### 3.1 Alcance de la conexión

No coloque el sensor exterior cerca de la estación meteorológica, ya que podría haber problemas de recepción causados por radiointerferencias. La distancia entre los dos aparatos debe ser de al menos 1 m.

El alcance máximo de transmisión entre el sensor exterior y la estación meteorológica es de hasta 30 m en condiciones óptimas. El alcance puede verse afectado por diversos factores:

- Paredes y techos de hormigón armado.
- Árboles, arbustos, tierra y rocas.
- Objetos metálicos y conductores (por ejemplo, radiadores).
- Interferencias de banda ancha en zonas residenciales (teléfonos DECT, móviles, auriculares, altavoces u otras estaciones meteorológicas controlados por radio, intercomunicadores para bebés, etc.).

Se recomienda limitar la distancia entre la estación meteorológica y el sensor exterior.

### 3.2 Conexión a la corriente de la estación meteorológica

- Conecte el adaptador de corriente al conector del adaptador de corriente 15 de la estación meteorológica.
- Enchufe el adaptador de corriente a un conector de pared de la red eléctrica.

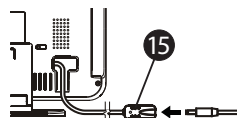

### 3.3 Instalación de las pilas en la estación meteorológica

Las baterías deben instalarse en la estación meteorológica antes de iniciar la recepción RCC, porque suministran la alimentación interna para dicha recepción.

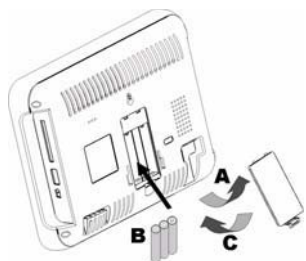

- A Abra la tapa del compartimiento de las pilas 13 situado en la parte trasera del aparato.
- B Introduzca tres pilas UM4 (AAA) de 1,5 V. Observe la polaridad indicada dentro del compartimiento de las pilas.
- C Cierre el compartimiento de las pilas 13.

Las pilas deberán reemplazarse cuando se ilumine el LED indicador de batería baja 3.

### 3.4 Encendido y apagado

- Pulse el botón de encendido / apagado 1 situado en la parte izquierda del aparato.
- Tras unos segundos, se mostrará la pantalla de bienvenida durante unos cinco segundos antes de que aparezca el menú principal.
- Pulse el botón de encendido / apagado 1 de nuevo para apagar el aparato.



### 3.5 Instalación de la pila del sensor exterior

- Abra el compartimento de las pilas situado en la parte trasera del sensor exterior 20.
- Introduzca dos pilas UM4 (AAA) de 1,5 V. Observe la polaridad indicada dentro del compartimento de las pilas.
- Pulse el botón «Reset» (reinicio) 24 con un objeto puntiagudo.
- El LED de transmisión 16 situado en la parte frontal del sensor exterior parpadeará durante diez segundos.

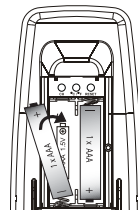

**Puede adquirir sensores exteriores adicionales. Para obtener más información, consulte el apartado 5.6.**

- Si solo tiene un sensor exterior, no pulse ninguna tecla durante 10 segundos. El sensor exterior se registrará automáticamente en el canal 1 21.
- El sensor exterior mostrará la temperatura 18 y la humedad 19.
- La estación meteorológica solo debe mostrar la temperatura exterior registrada en el canal 1.
- Pulse el botón de temperatura del aparato (°C / °F) 25 para seleccionar la unidad de temperatura correcta.

Las pilas deberán reemplazarse cuando aparezca el indicador de batería baja 17.

## 4 Reloj controlado por radio

### 4.1 DCF77

Esta unidad recibe la señal horaria transmitida por el instituto Physikalisch-Technische Bundesanstalt (PTB) de Alemania, que está regulada mediante 4 relojes atómicos y se desvía una media de menos de 1 segundo en 2 millones de años.

El PTB transmite la señal horaria (DCF77, 77,5 kHz) de manera ininterrumpida desde Mainflingen, a 25 km al sudeste de Fráncfort del Meno. Esta señal puede recorrer una distancia de 2000 km desde el transmisor.

No obstante, ciertas condiciones medioambientales pueden afectar a la distancia de transmisión.

Si desea obtener más información, consulte [www.ptb.de](http://www.ptb.de).



### 4.2 Efectos medioambientales en la recepción

Para optimizar la recepción de la señal DCF, evite las siguientes situaciones:

- Larga distancia de transmisión
- Montañas y valles cercanos
- Entorno rodeado de edificios altos
- Proximidad a líneas ferroviarias, cables de alta tensión, etc.
- Proximidad a autopistas, aeropuertos, etc.
- Proximidad a obras de construcción
- Uso en edificios de hormigón
- Proximidad a aparatos eléctricos
- Mal tiempo
- Uso en vehículos en movimiento
- Estructuras metálicas cercanas

### 4.3 Recepción RCC automática

La estación meteorológica recibe la señal RCC todos los días a las 3, las 4, las 5 y las 6 h de la mañana. Sin embargo, solo ocurrirá cuando la pantalla de la estación meteorológica esté apagada.

Nota: para apagar la pantalla, pulse el botón de encendido / apagado 1.

Cuando la señal se reciba con éxito, se omitirá el siguiente intento de recepción de la señal.

### 4.4 Recepción cuando la corriente está desconectada

La estación meteorológica iniciará la recepción RCC de forma automática cuando se den las siguientes condiciones:

1. La toma de corriente principal de la estación meteorológica está desconectada.
2. La estación meteorológica no ha conseguido una recepción RCC adecuada durante las últimas 24 horas.

**Para activar manualmente la recepción RCC, consulte el apartado «5.4.8 Activación de la recepción RCC».**

**Nota:** se intentará recibir la señal cada hora hasta que se reciba con éxito. Para desconectar la estación meteorológica de la corriente, pulse el interruptor de corriente situado en el panel izquierdo del marco del aparato.

La pantalla del reloj muestra dos niveles de intensidad de la señal RCC:

- - La señal es débil.
- - La señal es fuerte.



- Pulse **(▲)** o **(▼)** **(6)** para cambiar entre las lecturas interiores y exteriores.
- Pulse **(◀)** o **(▶)** **(6)** para visualizar la información registrada en las últimas horas (hasta 24).
- Pulse el botón «ESC» **(Esc)** **(8)** para salir de la pantalla de temperatura y humedad y volver al panel de información.
- Pulse el botón «ESC» **(Esc)** **(8)** de nuevo para volver al menú principal.

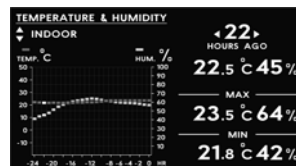

### 5.1.3 Presión barométrica

La presión atmosférica **(C)** se registra en periodos de 24 horas.

- Pulse **(◀)** o **(▶)** **(6)** para visualizar la información registrada en las últimas horas (hasta 24).
- Pulse el botón «ESC» **(Esc)** **(8)** para salir de la pantalla de presión barométrica y volver al panel de información.
- Pulse el botón «ESC» **(Esc)** **(8)** de nuevo para volver al menú principal.

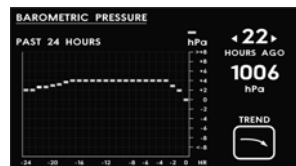

### 5.1.4 Fase Lunar

En la sección **(D)**, la pantalla muestra la fecha y la fase lunar actuales.

- Pulse **(◀)** o **(▶)** **(6)** para seleccionar el día, el mes o el año.
- Pulse **(▲)** o **(▼)** **(6)** para cambiar el día, el mes o el año.
- Pulse el botón «ESC» **(Esc)** **(8)** para salir de la fase lunar y volver al panel de información.
- Pulse el botón «ESC» **(Esc)** **(8)** de nuevo para volver al menú principal.

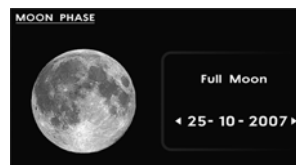

### 5.1.5 Hora de las salidas y puestas del sol y la luna

La pantalla **(E)** muestra la posición actual del sol y la luna.

- Pulse el botón «Entrar» **(↵)** **(4)** para cambiar entre la pantalla con la hora de las salidas del sol y la luna y la pantalla con el ajuste de la hora.
- Pulse **(◀)** o **(▶)** **(6)** para seleccionar el día, el mes o el año.
- Pulse **(▲)** o **(▼)** **(6)** para cambiar el día, el mes o el año.
- Pulse el botón «ESC» **(Esc)** **(8)** para salir del menú de hora de salidas y puestas del sol y la luna y volver al panel de información.
- Pulse el botón «ESC» **(Esc)** **(8)** de nuevo para volver al menú principal.



## 5.2 Reloj

El icono «Clock» (reloj) **(b)** está situado en la esquina superior derecha del menú principal.

- Cuando el icono «Clock» (reloj) ya esté marcado, pulse el botón «Entrar» **(↵)** **(4)** para confirmar su selección. El fondo de pantalla predeterminado del reloj es negro.

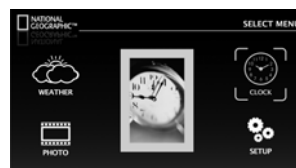

### 5.2.1 Cambio del fondo de pantalla a una foto pregrabada

Cuando se muestra el reloj:

- Pulse **(◀)** o **(▶)** **(6)** para cambiar el fondo de pantalla negro por una foto pregrabada.

### 5.2.2 Cambio del fondo de pantalla a una foto cargada

Asegúrese de que la tarjeta de memoria que contiene la foto está introducida en el aparato (consulte el apartado 5.3). Cuando se muestra el reloj:

- Pulse **(◀)** o **(▶)** **(6)** para cambiar el fondo de pantalla negro predeterminado por una foto de la tarjeta de memoria instalada.

### 5.2.3 Ajuste / Cambio de la alarma

Cuando aparece el reloj, la hora de la alarma se muestra también en la esquina derecha.

- Pulse **▲** o **▼** **6** para activar o desactivar la alarma. Si aparece una campana, la alarma está activada. Si no, la alarma está desactivada.
- Pulse el botón «Entrar» **↔** **4**. Los dígitos de la hora aparecerán resaltados.
- Pulse **▲** o **▼** **6** para cambiar la hora.
- Pulse el botón «Entrar» **↔** **4**. Los minutos aparecerán resaltados.
- Pulse **▲** o **▼** **6** para cambiar los minutos.
- Pulse el botón «ESC» **Esc** **8** para salir.

### 5.2.4 Cambio de la hora

Solo se puede cambiar la hora desde el menú de ajustes (consulte el apartado 5.4.1).

## 5.3 Fotos

El icono «Photo» (foto) **Ⓒ** está situado en la esquina inferior izquierda del menú principal. Cuando el icono esté marcado, pulse el botón «Entrar» **↔** **4** para confirmar su selección. Asegúrese de que la tarjeta de memoria está introducida en el aparato **9** o que se ha conectado un dispositivo de memoria USB en el puerto USB **10** antes de acceder a esta pantalla.

### 5.3.1 Visualización de una foto

Una vez esté en la pantalla principal del icono de foto, podrá ver un total de nueve fotos pregrabadas.

- Pulse **◀** o **▶** **6** para seleccionar la foto deseada.
- Pulse **▲** o **▼** **6** para acceder a la página de nueve fotos anterior o siguiente.

Cuando la foto deseada esté marcada:

- Pulse el botón «Entrar» **↔** **4** para visualizar la foto a pantalla completa.
- Si pulsa **◀** o **▶** **6**, podrá moverse por las fotos en el modo pantalla completa.
- Pulse **▲** **6** para regular el brillo.
- Pulse **▼** **6** para ajustar la foto en la pantalla.

Con la disposición horizontal, la foto se ajustará a los márgenes derecho e izquierdo. Se puede recortar hasta cierto punto la parte superior e inferior de la foto.

Con la disposición vertical, la foto se ajustará a los márgenes superior e inferior. Pueden aparecer zonas oscuras a la derecha y a la izquierda.

### 5.3.2 Activación de la presentación de diapositivas

Cuando tenga una foto en el modo pantalla completa:

- Pulse el botón «Entrar» **↔** **4**. La presentación de diapositivas comenzará automáticamente.
- Pulse el botón «ESC» **Esc** **8** para detener la presentación.

Para ajustar la duración de la presentación, consulte el capítulo 5.4.7.

## 5.4 Ajustes

El icono «Setup» (ajustes) **d** se encuentra en la esquina inferior derecha del menú principal. Cuando el icono esté marcado, pulse el botón «Entrar» **↔** **4** para confirmar su selección.

Hay doce secciones diferentes en el menú de ajustes.

- Pulse **▲** o **▼** **6** para moverse por las secciones.
- Cuando la sección que desee esté marcada, pulse el botón «Entrar» **↔** **4** para confirmar su selección.
- Pulse **◀**, **▲**, **▼** o **▶** **6** para realizar los cambios necesarios.
- Pulse el botón «Entrar» **↔** **6** para confirmar.
- Pulse el botón «ESC» **Esc** **8** para volver al menú principal.

SETTINGS	
TIME	: 12 : 38 : 00 PM / 24 HR
DATE	: 23 - 07 - 2007 / DD-MM
DAY LIGHT SAVING TIME	: Enable
TEMPERATURE UNIT	: Celsius
PRESSURE UNIT	: hPa
LOCAL ALTITUDE	: meter / 0 m
SLIDESHOW DURATION	: 10 sec.
RCC UPDATE	: No
COUNTRY	: GERMANY
CITY	: FRANKFURT
INSTALL REMOTE SENSOR	: No
MASTER RESET	: No

### 5.4.1 Ajuste del reloj y del formato de la hora

En el menú de ajustes:

- Pulse **▲** o **▼** **6** para seleccionar «TIME» (hora).
- Pulse el botón «Entrar» **↔** **4** para confirmar. Los dígitos de la hora aparecerán resaltados.
- Pulse **▲** o **▼** **6** para cambiar la hora.
- Pulse el botón derecho **▶** **6**. Los minutos aparecerán resaltados.
- Pulse **▲** o **▼** **6** para cambiar los minutos.
- Pulse el botón derecho **▶** **6**. Los segundos aparecerán resaltados.
- Pulse **▲** o **▼** **6** para cambiar los segundos.
- Pulse el botón «Entrar» **↔** **4**. El formato de la hora aparecerá resaltado.
- Pulse **▲** o **▼** **6** para cambiar el formato de la hora a 12 h / 24h.
- Pulse el botón «Entrar» **↔** **4** para confirmar.
- Pulse el botón «ESC» **Esc** **8** para volver al menú principal.



#### **5.4.2 Ajuste de la fecha y del formato de la fecha**

En el menú de ajustes:

- Pulse **(▲)** o **(▼)** **(6)** para seleccionar **«DATE» (fecha)**.
- Pulse el botón **«Entrar»** **(↵)** **(4)**. Los dígitos del mes aparecerán resaltados.
- Pulse **(▲)** o **(▼)** **(6)** para cambiar el mes.
- Pulse el botón derecho **(➤)** **(6)**. Los dígitos del día aparecerán resaltados.
- Pulse **(▲)** o **(▼)** **(6)** para cambiar el día.
- Pulse el botón derecho **(➤)** **(6)**. Los dígitos del año aparecerán resaltados.
- Pulse **(▲)** o **(▼)** **(6)** para cambiar el día.
- Pulse el botón **«Entrar»** **(↵)** **(4)**. El formato de la fecha aparecerá resaltado.
- Pulse **(▲)** o **(▼)** **(6)** para cambiar el formato de la fecha (día / mes o mes / día).
- Pulse el botón **«Entrar»** **(↵)** **(4)** para confirmar.
- Pulse el botón **«ESC»** **(Esc)** **(8)** para volver al menú principal.

#### **5.4.3 Función de horario de verano**

El horario de verano le permite disfrutar de largas tardes de verano, ya que, en primavera, nuestros relojes se adelantan una hora.

En el menú de ajustes:

- Pulse **(▲)** o **(▼)** **(6)** para seleccionar **«DAYLIGHT SAVING TIME» (horario de verano)**.
- Pulse el botón **«Entrar»** **(↵)** **(4)**. Se mostrará el ajuste predeterminado **«Enable» (habilitar)**.
- Pulse **(▲)** o **(▼)** **(6)** para seleccionar **«Disable» (deshabilitar)** o **«Enable» (habilitar)**.
- Pulse el botón **«Entrar»** **(↵)** **(4)** y salga del ajuste.
- Pulse el botón **«ESC»** **(Esc)** **(8)** para volver al menú principal.

#### **5.4.4 Unidad de temperatura**

En el menú de ajustes:

- Pulse **(▲)** o **(▼)** **(6)** para seleccionar **«TEMPERATURE UNIT» (unidad de temperatura)**.
- Pulse el botón **«Entrar»** **(↵)** **(4)**. Se mostrará el ajuste predeterminado **«Celsius»**.
- Pulse **(▲)** o **(▼)** **(6)** para cambiar a **«Celsius»** o **«Fahrenheit»**.
- Pulse el botón **«Entrar»** **(↵)** **(4)** y salga del ajuste.
- Pulse el botón **«ESC»** **(Esc)** **(8)** para volver al menú principal.

#### **5.4.5 Unidad de presión atmosférica**

En el menú de ajustes:

- Pulse **(▲)** o **(▼)** **(6)** para seleccionar **«PRESSURE UNIT» (unidad de temperatura)**.
- Pulse el botón **«Entrar»** **(↵)** **(4)**. Se mostrará el ajuste predeterminado **«hPa»**.
- Pulse **(▲)** o **(▼)** **(6)** para cambiar la unidad de presión a **«hPa»**, **«mmHg»** o **«inHg»**.
- Pulse el botón **«Entrar»** **(↵)** **(4)** y salga del ajuste.
- Pulse el botón **«ESC»** **(Esc)** **(8)** para volver al menú principal.

#### **5.4.6 Compensación de la altitud local**

Según la altitud, se debe calcular una compensación para mostrar la presión de aire correcta.

En el menú de ajustes:

- Pulse **(▲)** o **(▼)** **(6)** para seleccionar **«LOCAL ALTITUDE» (altitud local)**.
- Pulse el botón **«Entrar»** **(↵)** **(4)**.
- Pulse **(▲)** o **(▼)** **(6)** para cambiar la unidad de altitud (metros / pies).
- Pulse el botón **«Entrar»** **(↵)** **(4)**.
- Pulse **(▲)** o **(▼)** **(6)** para cambiar la altitud local (de -100 a +2500 metros).
- Pulse el botón **«Entrar»** **(↵)** **(4)** y salga del ajuste.
- Pulse el botón **«ESC»** **(Esc)** **(8)** para volver al menú principal.

#### **5.4.7 Duración de la presentación**

En el menú de ajustes:

- Pulse **(▲)** o **(▼)** **(6)** para seleccionar **«SLIDESHOW DURATION» (duración de la presentación)**.
- Pulse el botón **«Entrar»** **(↵)** **(4)**.
- Pulse **(▲)** o **(▼)** **(6)** para cambiar el tiempo (10, 30 o 60 segundos).
- Pulse el botón **«Entrar»** **(↵)** **(4)** y salga del ajuste.
- Pulse el botón **«ESC»** **(Esc)** **(8)** para volver al menú principal.

#### **5.4.8 Activación de la recepción RCC**

Lea primero el capítulo 6 antes de realizar este ajuste.

En el menú de ajustes:

- Pulse **(▲)** o **(▼)** **(6)** para seleccionar **«RCC UPDATE» (actualización RCC)**.
- Pulse el botón **«Entrar»** **(↵)** **(4)**.
- Pulse **(▲)** o **(▼)** **(6)** para cambiar la opción predeterminada de **«No»** a **«Reboot after 10mins»** (reiniciar tras 10 minutos).

- Pulse el botón «Entrar»  **4**. La estación meteorológica se apagará durante diez minutos para la recepción del reloj controlado por radio. Durante estos diez minutos, la pantalla y el teclado Touch-Lit estarán apagados. Este hecho es normal. La estación meteorológica se iniciará automáticamente después de completar la recepción.

#### **5.4.9 Ciudad y país**

Debe introducir la ciudad y el país para que, cuando se reciba la señal RCC, se muestre la hora correcta. También es importante indicar correctamente las fases del sol y de la luna.





En el menú de ajustes:

- Pulse  o  **6** para seleccionar «COUNTRY» (país).
- Pulse el botón «Entrar»  **4**.
- Pulse  o  **6** para seleccionar su país.
- Pulse el botón «Entrar»  **4** para confirmar.
- Pulse  o  **6** para seleccionar «CITY» (ciudad).
- Pulse el botón «Entrar»  **4**.
- Pulse  o  **6** para seleccionar su ciudad.
- Pulse el botón «Entrar»  **4** para confirmar.







#### **5.4.10 Instalación de un sensor remoto adicional**

Este producto puede funcionar con hasta cinco sensores exteriores.

Puede adquirir sensores sueltos en su tienda habitual.

- Pulse  o  **6** para seleccionar «INSTALL REMOTE SENSOR» (instalación de sensor remoto).
- Pulse el botón «Entrar»  **4**.
- Pulse  o  **6** para seleccionar «YES» (sí). Se mostrará la página de búsqueda de sensor.
- Abra el compartimento de las pilas situado en la parte trasera del sensor exterior nuevo **22**.
- Introduzca dos pilas UM4 (AAA) de 1,5 V. Observe la polaridad indicada dentro del compartimento de las pilas.
- El LED de transmisión **15** situado en la parte frontal del sensor exterior parpadeará durante diez segundos.
- Después de instalar las pilas en el sensor exterior nuevo y mientras el LED de transmisión **15** está parpadeando, pulse el botón de selección de canal **23** para seleccionar otro canal (puede elegir de uno a cinco).
- Se muestra **21** el número del canal **23**. Cada sensor exterior debe tener un número de canal diferente.
- Cuando la estación meteorológica localice un sensor remoto, mostrará la temperatura y la humedad en la posición del canal adecuado, como indica la imagen que se encuentra a continuación.
- Cuando el registro de los canales sea erróneo y tales canales no se estén utilizando, podrá ver en la estación meteorológica «Sensor not found» (sensor no encontrado). Cada vez que se active la estación meteorológica para instalar un sensor, continuará buscando durante dos minutos. Repita estos mismos pasos para añadir otro sensor.
- Pulse el botón «ESC»  **8** para volver al menú de ajustes.

#### **5.4.11 Restauración de todos los valores**

- Pulse  o  **6** para seleccionar «MASTER RESET» (restauración de todos los valores).
- Pulse el botón «Entrar»  **4**.
- Pulse  o  **6** para seleccionar «YES» (sí).
- Pulse el botón «Entrar»  **4** para confirmar. Se restaurarán todos los valores predeterminados.

## **6 Conexión al PC**

La estación meteorológica 283NE puede conectarse a un ordenador como un lector de tarjetas para transferir archivos desde el disco duro del ordenador a la tarjeta de memoria instalada.

### **6.1 Usuarios de Windows® Vista™ / XP / XP Pro / 2000 SP3**

Si tiene instalado Windows® Vista™ / XP / XP Pro / 2000 SP3, no necesitará ningún dispositivo. Su ordenador reconocerá la estación meteorológica al conectar el cable USB.

### **6.2 Conexión USB al ordenador**

Para conectar la estación meteorológica a su ordenador, necesita un cable USB estándar, de tipo A macho o tipo mini B de 5 pines macho (el cable USB no está incluido).



- Conecte el adaptador de CA a la estación meteorológica y pulse el botón de encendido / apagado **1** para que se encienda.
- Conecte el extremo pequeño del cable USB al puerto mini USB **11** situado en el lateral de la estación meteorológica.
- Conecte el extremo más grande del cable USB al puerto USB de su ordenador.
- En el icono «Mi PC» en Windows aparecerá la identificación del «disco extraíble» con cinco letras que se corresponden con el dispositivo, una para cada una de las ranuras para las tarjetas de memoria y la memoria interna de la estación meteorológica.
- Para transferir archivos, haga doble clic en el icono del «disco extraíble» correspondiente para poder copiar y eliminar archivos en su ordenador, en la memoria interna de la estación meteorológica y en todas las tarjetas de memoria instaladas.

### 6.3 Desconexión de la estación meteorológica 283NE de su ordenador

- En la barra de herramientas de Windows, haga clic con el botón derecho en el icono «Quitar hardware con seguridad».
- Aparecerá el cuadro de diálogo de la aplicación «Quitar hardware con seguridad». Seleccione «Dispositivo de almacenamiento masivo USB» y haga clic en «**Detener**».
- En el cuadro de diálogo que aparece a continuación, haga clic en «**Aceptar**» para retirar el dispositivo de almacenamiento.
- En el último cuadro de diálogo, seleccione «**Cerrar**» y desconecte el cable USB de su ordenador.

## 7 Montaje en la pared

Tanto la estación meteorológica como el sensor exterior pueden montarse en la pared.

- Taladre agujeros, introduzca los tacos y atornille los tornillos.
- Coloque la estación meteorológica  o el sensor exterior  sobre los tornillos.

## 8 Especificaciones técnicas

### Foto:

- |                                    |  |
|------------------------------------|--|
| • Foto fija:                       | JPEG   |
| • Presentación:                    | Pantalla normal completa   |
| • Efectos de transición:           | 19   |
| • Duración de la presentación:     | Se ajusta en segundos  |
| • Memoria interna:                 | 128 MB   |
| • Tarjetas de memoria compatibles: | SD, MMC, Memory Stick Pro, *Memory Stick Pro Duo, *(necesita adaptador), dispositivo USB 2.0 |

### Controlador USB

- Dispositivo USB (puerto mini) 2.0, dispositivo USB como lector de tarjetas de acceso y memoria interna

### Función sensorial

- |  |  |
|--|--|
| • Termómetro interior (funcionamiento / medición)    | De 0 °C a +40 °C / De 0 °F a 50 °F                             |
| • Higrómetro interior (funcionamiento / medición)    | De 25 % RH a 95 % RH / De 20 % RH a 99 % RH                    |
| • Termómetro inalámbrico (funcionamiento / medición) | De -20 °C a +60 °C / De -50 °C a +70 °C                        |
| • Higrómetro inalámbrico (funcionamiento / medición) | De 25 % RH a 95 % RH / De 20 % RH a 99 % RH                    |
| • Presión barométrica                                | De 600 hPa a 1100 hPa  |
| • Unidad de presión                                  | inHg / hPa / mmHg  |
| • Intervalo de ajuste de la altitud (unidad)         | De -100 m a +2500 m (metro)                                    |
| • Pronóstico meteorológico                           | Soleado / Parcialmente nublado / Nublado / Lluvioso / Tormenta |
| • Visualizador de la fase lunar                      | 8 niveles  |
| • Ubicación del sol y la luna                        | Soporte  |
| • Hora de salidas y puestas del sol                  | 306 ciudades de todo el mundo                                  |
| • Hora de salidas y puestas de la luna               | 306 ciudades de todo el mundo                                  |

### Alimentación

#### Estación meteorológica:

- Corriente principal Adaptador CA-CC 110-220 V / 12 V 1,5 A
- Alimentación de reserva 3 pilas alcalinas AAA (UM4 / LR03) (no están incluidas)

#### Sensor exterior:

- Corriente principal 2 pilas alcalinas AAA (UM4 / LR03) (no están incluidas)

### Transmisión inalámbrica

- |  |           |
|--|-----------|
| • Frecuencia                                   | 433 MHz   |
| • N.º de canal                                 | 5         |
| • Intervalo de transmisión (intervalo abierto) | 30 metros |

## 9 Limpieza y mantenimiento

### 9.1 Limpieza del aparato

Limpie el aparato con un paño suave humedecido. Cuando se ensucien las juntas, límpielo utilizando un cepillo que no raye. No utilice productos de limpieza ni disolventes para limpiar el aparato. Podrían dañar la carcasa, filtrarse y causar daños permanentes.

Limpie los contactos de las pilas con un paño seco sin hilachas.

Si la unidad se moja, apáguela y retire las pilas de inmediato. Seque el compartimento de las pilas con un paño suave para reducir al mínimo los posibles daños causados por el agua. Deje el compartimento de las pilas sin la tapa hasta el día siguiente o hasta que se seque por completo. No vuelva a usar la unidad hasta que esté totalmente seca.

Si las pilas tienen fugas, el líquido podría causar daños en la piel o en el aparato.

Elimine las pilas respetando los requisitos medioambientales.

Utilice guantes de protección y limpie el compartimento de las pilas con una toalla de papel suave. Se recomienda que sea un profesional quien limpie el aparato.

### 9.2 Mantenimiento

Compruebe las pilas del aparato regularmente.

Cambie las pilas a tiempo para evitar fugas.

Deje que un profesional repare las piezas defectuosas.

## 10 Mise au rebut de l'appareil (environnement)



Au terme du cycle de vie de ce produit, ne le jetez pas avec les déchets ménagers ordinaires mais déposez-le dans un point de collecte pour le recyclage des équipements électriques et électroniques. Le symbole sur ce produit, sur le mode d'emploi et/ou la boîte vous le signale.

Certains matériaux qui composent le produit peuvent être réutilisés si vous les déposez dans un point de recyclage. En réutilisant certaines pièces ou matières premières de produits usagés, vous apportez une contribution importante à la protection de l'environnement. Pour toute information supplémentaire sur les points de collecte dans votre région, veuillez contacter vos autorités locales.

**Avant de jeter l'appareil, retirez les piles. Éliminez les piles de manière écologique, selon les réglementations en vigueur dans votre pays.**

## 11 Garantie

### 11.1 Période de garantie

Les appareils bénéficient d'une période de garantie de 24 mois. La période de garantie prend effet le jour de l'achat du nouvel appareil. Il n'y a aucune garantie sur les piles standard ou rechargeables (de type AA/AAA). Les accessoires et les défauts qui ont un effet nuisible sur le fonctionnement ou la valeur de l'appareil ne sont pas couverts.

La garantie s'applique uniquement sur présentation du reçu d'achat original ou une copie de celui-ci sur lequel figurent la date de l'achat et le modèle de l'appareil.

### 11.2 Mise en œuvre de la garantie

Tout appareil défectueux doit être retourné à un centre de service après-vente agréé, accompagné d'un ticket d'achat valable et d'une fiche de service dûment complétée.

En cas de panne pendant la période de garantie, le centre de service après-vente réparera gratuitement les dysfonctionnements dus à un vice de matière ou de fabrication, en réparant ou en remplaçant les pièces ou les appareils défectueux. En cas de remplacement, la couleur et le modèle peuvent être différents de ceux de l'appareil acheté initialement.

La date d'achat initiale détermine le début de la période de garantie. La période de garantie n'est pas prolongée si l'appareil est remplacé ou réparé par le centre de service après-vente.

### 11.3 Exclusions de garantie

Les dommages et les pannes causés par un mauvais traitement ou une utilisation incorrecte et les dommages qui résultent de l'utilisation de pièces et d'accessoires non originaux ne sont pas couverts par la garantie.

La garantie ne couvre pas les dommages causés par des éléments extérieurs tels que la foudre, l'eau et le feu, ni les dommages provoqués par le transport.

Aucune garantie ne pourra être invoquée si le numéro de série indiqué sur les appareils a été modifié, supprimé ou rendu illisible. Aucune garantie ne peut plus être invoquée si l'appareil a été réparé ou modifié par l'acheteur.



Este producto cumple con los requisitos esenciales y con el resto de indicaciones relevantes de la directiva R&TTE 1999/5/CEE.

Puede encontrarse la Declaración de conformidad en:

<http://www.topcom.net/cedeclarations.asp>

## 1 Före första användningstillfället

### 1.1 Avsedd användning

283NE är en digital väderstation i helfärg med 7-tums TFT LCD-display i kombination med en digital fotoram som ger dig färgvisning av både väderprognos och foton.

283NE mäter den omgivande miljön och tar emot väderdata som sänds från upp till fem temperatur- och luftfuktighetssensorer utomhus.

Den har en inbyggd digital larmfunktion som radiostyrs av atomuret med extremt hög exakthet.

Fotoramen har 128 MB internminne plus en SD/MMC/MS/USB-plats.

### 1.2 Viktigt

Vädret ska endast ses som vägledande värden. Det anger inte någon helt exakt prognos. Tillverkaren tar inget ansvar för felaktiga visningar, inspelningar eller väderprognoser, eller de konsekvenser som dessa kan leda till.

Utomhussensorn sänder data till väderstationen via radiosignaler på 433 MHz bandbredd (utomhussensornns räckvidd är upp till 30 meter i öppen terräng).

### 1.3 Säkerhetsföreskrifter

#### 1.3.1 Allmän säkerhet

- Läs alltid bruksanvisningen noga innan du använder produkten.
- Spara denna bruksanvisning för framtida behov.
- Den här produkten är ingen leksak. Den innehåller ömtåliga glasdelar som kan sväljas, små delar samt batterier. Låt inte barn leka med den.
- Produkten är endast avsedd för privat användning.
- Använd inte den här produkten på sjukhus eller sjukvårdsinrättningar. Trots att utomhussensornerna endast sänder relativt svaga radiosignaler kan dessa leda till tekniska fel på livsuppehållande apparatur.
- Använd inte enheten om den är skadad.
- Om enheten tappas, måste den undersökas av ett servicecenter innan den kan användas.
- Farlig spänning förekommer i apparaten. Öppna aldrig höljet och för aldrig in föremål i ventilationshålen.
- Låt inte vätska tränga in i apparaten. Ta ut batterierna om detta inträffar.
- Ta även ut batterierna om ett fel uppstår under användning, och innan du ska rengöra enheten.
- Utför inga ändringar eller reparationer på enheten på egen hand. Reparationer får endast utföras av ett specialiserat servicecenter.
- Felaktiga reparationer kan resultera i allvarlig fara för användaren.

#### 1.3.2 Batterier

- Batterier kan orsaka brand eller brännskada om polerna kortsluts.
- Var försiktig vid hantering av laddade batterier, speciellt om du lägger dem i en ficka, väska eller annan behållare tillsammans med metallföremål. Ledande material såsom mynt kan orsaka kortslutning.
- Byt inte batterier i en potentiellt explosiv miljö. Kontaktgnistor kan bildas när batterierna sätts i eller tas ur och orsaka en explosion.
- Släng aldrig batterier i öppen eld eftersom de kan explodera.
- Förvara batterierna utom räckhåll för små barn.
- Om syra läcker från batterierna kan enheten skadas permanent. Ta ut batterierna om enheten inte ska användas under en längre tid.
- Hantera skadade eller läckande batterier mycket försiktigt.

## 2 Beskrivning

Se det vikta omslaget:

### 2.1 Väderstation

1. On/Off-knapp
2. IR-sensor för fjärrkontroll
3. Indikator för låg batterinivå
4. Enter-knapp
5. Direktknapp för väderrapport
6. Pilknappar
7. Direktknapp för information
8. Escape-knapp
9. SD/MMC/MS-kortplats
10. USB-anslutning
11. Mini-USB-anslutning
12. Löstagbart bordsställ
13. Fack för batteri
14. Hake för väggmontering
15. Anslutning för strömadapter

### 2.2 Sensor

16. Lysdiod som indikerar sändning
17. Låg batterinivå
18. Utomhustemperatur
19. Luftfuktighet utomhus
20. Batterifack
21. Kanalnummer
22. Kanalvalsknapp
23. Temperaturenhetsknapp (°C eller °F)
24. Återställningsknapp
25. Väggfäste

## 3 Komma igång

### 3.1 Räckvidd

Placera inte väderstationen och utomhussensorerna intill varandra eftersom mottagningsproblem kan uppstå på grund av radiostörningar. Avståndet mellan de båda enheterna ska vara minst 1 meter.

Maximal räckvidd för sändning mellan utomhussensorer och väderstation är upp till 30 meter under optimala förhållanden. Räckvidden kan minskas av flera faktorer:

- Väggar, tak i armerad betong
- Träd, buskar, jord, berg
- Metall & ledande föremål (t.ex. element)
- Bredbandsstörningar i bostadsområden (trådlösa telefoner, mobiler, trådlösa hörlurar, trådlösa högtalare, andra trådlösa väderstationer, babyövervakare etc.)

Du rekommenderas att begränsa avståndet mellan väderstationen och utomhussensorer.

### 3.2 Ansluta väderstationen till elnätet

- Anslut adapterkontakten till väderstationens strömadapteranslutning 15.
- Anslut strömadaptern till vägguttaget.

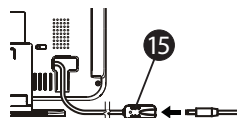

### 3.3 Installera väderstationens batteri

Innan en RCC-mottagning kan startas måste batterierna installeras i väderstationen eftersom de utgör strömkällan för RCC-mottagning.

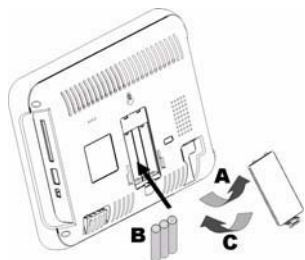

- Öppna batterifacket 13 på väderstationens baksida.
- Sätt i tre batterier av typ UM4 eller AAA (1,5V). Följ anvisningarna för poler i batterifacket.
- Stäng batterifacket 13.

Byt batterierna när lysdioden för svagt batteri 3 tänds.

### 3.4 Strömbrytare

- Tryck på strömbrytaren 1 på enhetens vänstra sida.
- Efter några sekunder visas välkomstkärmen i cirka 5 sekunder innan huvudmenyn visas.
- Tryck på strömbrytaren 1 igen för att stänga av enheten.



### 3.5 Installera batteri för utomhussensorn

- Öppna batterifacket på utomhussensorns baksida 20.
- Sätt i två batterier av typ UM4 eller AAA (1,5V). Följ anvisningarna för poler i batterifacket.
- Tryck på återställningsknappen 24 med ett spetsigt föremål.
- Lysdioderna 16 på utomhussensorns framsida börjar blinka i 10 sekunder.

#### Du kan köpa ytterligare utomhussensorer. Mer information finns i avsnitt 5.6.

- Om du endast har en utomhussensor ' avvaktar du i 10 sekunder utan att trycka på någon knapp. Utomhussensorn kommer automatiskt att registreras på kanal 1 21.
- Utomhussensorn visar temperatur 18 och luftfuktighet 19.
- Väderstationen ska bara visa utomhustemperatur på kanal 1.
- Tryck på temperatureenhetsknappen (°C eller °F) 25 för att välja korrekt temperatureenhet.

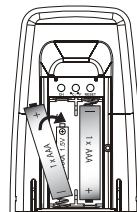

Byt batterierna när indikatorn för lågt batteri 17 visas.

## 4 Radiokontrollerad klocka

### 4.1 DCF77

Enheten tar emot den tidssignal som sänds ut av Physikalisch-Technische Bundesanstalt (PTB) i Tyskland. Tidssignalen är styrd av fyra atomur och har en tidsavvikelse på mindre än en sekund på två miljoner år.

PTB sänder kontinuerligt ut tidssignalen (DCF77, 77,5 kHz) från Mainflingen, 25 km sydost om Frankfurt am Main. Signalen förväntas ha en räckvidd på 200 mil från sändaren.

Vissa miljöförutsättningar kan emellertid påverka sändningens räckvidd. Mer information finns på [www.ptb.de](http://www.ptb.de).



### 4.2 Miljöns påverkan på mottagningen

Undvik följande situationer för att få maximal DCF-signal-mottagning:

- Långt sändningsavstånd
- Närbelägna berg och dalar
- Omgivande höga byggnader
- Närbelägen järnväg, högspänningsledning osv.
- Närbelägen motorväg, flygplats osv.
- Närbelägen byggarbetsplats
- Placering inuti betongbyggnader
- Omgivande elektriska apparater
- Dåligt väder
- Inuti fordon i rörelse
- Omgivande metallkonstruktioner

### 4.3 Automatisk RCC-mottagning

Väderstationen erhåller dagligen RCC-mottagning kl. 03.00, 04.00, 05.00 och 06.00. Men mottagning sker endast om väderstationens skärm är avstängd.

Obs! Stäng av skärmen genom att trycka på skärmens strömbrytare 1.

När en mottagning har genomförts kommer nästa mottagning att hoppas över.

### 4.4 Mottagning under avstängning

Väderstationen startar automatisk RCC-mottagning i följande fall:

1. Huvudströmmen till väderstationen är avstängd.
2. Ingen fullständig RCC-mottagning har tidigare genomförts under de senaste 24 timmarna.

Information om hur du aktiverar RCC-mottagning manuellt finns i avsnitt '5.4.8 - Aktivera för RCC-mottagning'.

Obs! Mottagningen upprepas varje timme tills dess att en bra mottagning har slutförts. Slå av strömmen till väderstationen med hjälp av huvudströmbrytaren på vänster sida på enhetens rampanel.

RCC-styrkeindikatorn på klockans display har två nivåer:

- - Signalen är svag
- - Signalen är stark

Om vägen ovanför mottagningsmasten inte visas betyder det att signalen är mycket svag och att väderstationen inte kan ställas in av RCC-signalen. Prova då att orientera väderstationen mot något annat fönster för att hitta ett bättre RCC-mottagningsläge. RCC-signalen är starkast på natten. Du kan ställa in klockan manuellt till lokal tid för automatisk RCC-signal-mottagning under natten.

När tidssignalen har mottagits kvarstår ikonen på LCD-skärmen, och tid och kalender uppdateras automatiskt.

## 5 Huvudmeny

På huvudmenyn finns det fyra ikoner:

- a - Väderinformationstavla
- b - Klocka
- c - Foton
- d - Inställningar

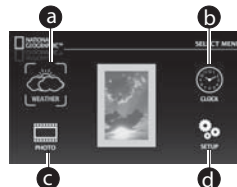

Gör så här för att navigera i menyn:

- Tryck på pilknapparna (◀), (▲), (▼) eller (▶) 6 för att navigera på huvudmenyn.
- Den valda ikonen visas inom gula klamrar.
- Tryck på Enter-knappen (↵) 4 för att bekräfta ditt val.
- Om du vill återgå till huvudmenyn trycker du på ESC-knappen (Esc) 8.

**Huvudmenyikonerna är inte aktiva i realtid utan är bara bilder som föreställer detaljskärmen.**

### 5.1 Väderinformationstavla

- Välj väderikonen (a) med hjälp av (◀), (▲), (▼) eller (▶) 6.
- Tryck på Enter-knappen (↵) 4 för att bekräfta.

Fem olika delar på väderskärmen:

- A - Väderrapport
- B - Temperatur och luftfuktighet inomhus och utomhus
- C - Lufttryck
- D - Månfas
- E - Solens och månens upp- och nedgång

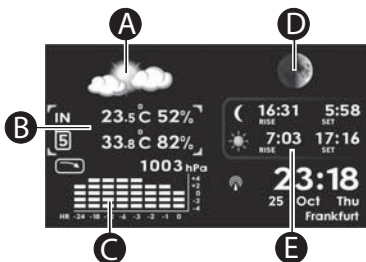

- Välj del med hjälp av (◀), (▲), (▼) eller (▶) 6.
- Tryck på Enter-knappen (↵) 4 för att bekräfta.

I följande avsnitt beskrivs alla delar:

#### 5.1.1 Väderrapport

Väderrapportsdelen (A) sammanfattar den aktuella prognosen med hjälp av historiska väderdata som enheten har mottagit under det senaste dygnet och som härleds ur barometertryckförändringarna över tid.

- Tryck på ESC-knappen (Esc) 8 för att lämna väderrapportskärmen och återgå till informationstavlan.
  - Tryck på ESC-knappen (Esc) 8 igen för att återgå till huvudmenyn.
- Obs! Använd direktknappen (↵) 5 på väderstationen eller på fjärrkontrollen för att få upp väderskärmen direkt.



#### 5.1.2 Temperatur & luftfuktighet inomhus och utomhus

Temperatur- & luftfuktighetsdelen (B) är den andra delen till vänster på informationstavlan. Väderstationen har kapacitet för fem kanaler för utomhussensorer. Det innebär att du kan köpa fler fjärrsensorer som du kan placera ut för mätning på upp till fem olika platser (se avsnitt 5.6).

I temperatur- och luftfuktighetsdelen visas ett nummer som talar om vilken kanal enheten tar emot. På nedanstående bild visas till exempel sensor nummer 5. Det betyder att just den specifika enheten mottar kanal 5 just då. Varje kanal har mottagning på enheten i fem sekunder.

- Tryck på (▲) eller (▼) 6 för att växla mellan inomhus- och utomhusavläsning.
- Tryck på (◀) eller (▶) 6 för att visa data som har spelats in under de senaste timmarna, upp till ett dygn.
- Tryck på ESC-knappen (Esc) 8 för att lämna temperatur- och luftfuktighetsskärmen och återgå till informationstavlan.
- Tryck på ESC-knappen (Esc) 8 igen för att återgå till huvudmenyn.

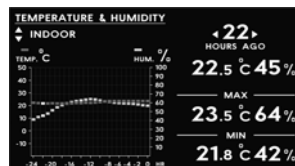



### 5.1.3 Barometertryck

Luftrycket **(C)** spelar in i ett dygn.

- Tryck på **(◀)** eller **(▶)** **(6)** för att visa data som har spelats in under de senaste timmarna, upp till ett dygn.
- Tryck på ESC-knappen **(Esc)** **(8)** för att lämna barometertrycks-skärmen och återgå till informationstavlan.
- Tryck på ESC-knappen **(Esc)** **(8)** igen för att återgå till huvudmenyn.

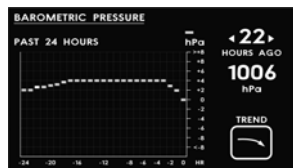

### 5.1.4 Månfas

I den här delen **(D)** visas dagens datum och månfas på skärmen.

- Tryck på **(◀)** eller **(▶)** **(6)** för att välja dag, månad eller år.
- Tryck på **(▲)** eller **(▼)** **(6)** för att ändra dag, månad eller år.
- Tryck på ESC-knappen **(Esc)** **(8)** för att lämna månfasskärmen och återgå till informationstavlan.
- Tryck på ESC-knappen **(Esc)** **(8)** igen för att återgå till huvudmenyn.

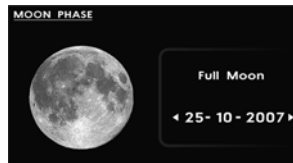

### 5.1.5 Solens och månens uppgång och nedgång

På skärmen **(E)** visas solens och månens aktuella position.

- Tryck på Enter-knappen **(↔)** **(4)** för att växla till skärmen som visar tiden för solens och månens uppgång och nedgång.
- Tryck på **(◀)** eller **(▶)** **(6)** för att välja dag, månad eller år.
- Tryck på **(▲)** eller **(▼)** **(6)** för att ändra dag, månad eller år.
- Tryck på ESC-knappen **(Esc)** **(8)** för att lämna menyn för solens och månens uppgång och nedgång och återgå till informationstavlan.
- Tryck på ESC-knappen **(Esc)** **(8)** igen för att återgå till huvudmenyn.



## 5.2 Klocka

Klockikonen **(b)** finns i övre högra hörnet på huvudmenyn.

- Markera klockikonen och tryck på Enter-knappen **(↔)** **(4)** för att bekräfta ditt val. Klockans standardbakgrund är svart.

### 5.2.1 Ändra bakgrundsbild till ett förinstallerat foto.

När klockan visas:

- Tryck på **(◀)** eller **(▶)** **(6)** för att ändra den svarta standardbakgrunden till ett förinstallerat foto.

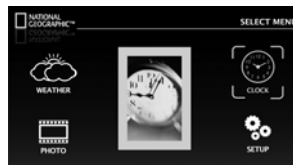

### 5.2.2 Ändra bakgrundsbild till ett uppladdat foto.

Kontrollera att du har satt i minneskortet med fotot i enheten (se avsnitt 5.3).

När klockan visas:

- Tryck på **(◀)** eller **(▶)** **(6)** för att ändra den svarta standardskärmen till ett foto från minneskortet.

### 5.2.3 Ställa in/ändra alarm

När klockan visas syns alarmtiden i det högra hörnet.

- Tryck på **(▲)** eller **(▼)** **(6)** för att sätta på eller stänga av alarmet. Om klockan syns är alarmet 'på'. Om den inte syns är alarmet 'av'.
- Tryck på Enter-knappen **(↔)** **(4)**. Timinställningen markeras.
- Tryck på **(▲)** eller **(▼)** **(6)** för att ändra timmarna.
- Tryck på Enter-knappen **(↔)** **(4)**. Minutinställningen markeras.
- Tryck på **(▲)** eller **(▼)** **(6)** för att ändra minuterna.
- Tryck på ESC-knappen **(Esc)** **(8)** för att avsluta.

### 5.2.4 Ändra tidsinställning

Tiden kan endast ändras från inställningsmenyn (se avsnitt 5.4.1).

## 5.3 Foto

Fotoikonen **6** finns i nedre vänstra hörnet på huvudmenyn. Markera fotoikonen och tryck på Enter-knappen **4** för att bekräfta ditt val. Kontrollera att du har satt i minneskortet i enheten **9** eller ett USB-minne i USB-porten **10** innan du går in på skärmen.

### 5.3.1 Visa ett foto

Väl inne på fotoikonens huvudskärm finns 9 förinstallerade foton.

- Tryck på **6** eller **6** för att välja önskat foto.
- Tryck på **6** eller **6** för att gå vidare till föregående/nästa sida av de nio foton.

När du har markerat önskat foto:

- Tryck på Enter-knappen **4** för att öka fotots visningsstorlek till helskärm.
- Du kan också bläddra genom foton i helskärmsläge genom att trycka på **6** eller **6**.
- Tryck på **6** för att ändra ljusstyrka.
- Tryck på **6** för att anpassa fotot till skärmen.

Med vågrät anpassning anpassas fotot i vänster- och högermarginalen. Det kan medföra att fotot beskärs något upptill och nedtill.

Med lodrät anpassning anpassas fotot till den övre och nedre marginalen. Mörka kanter kan synas på höger och vänster sida.

### 5.3.2 Aktivera bildspel

När du har ett foto i helskärmsläge:

- Tryck på Enter-knappen **4**. Bildspelet startar automatiskt.
- Tryck på ESC-knappen **8** för att avsluta bildspelet.

Information om hur du ställer in bildspelets längd finns i avsnitt 5.4.7.

## 5.4 Inställningar

Inställningsikonen **1** finns i det nedre högra hörnet på huvudmenyn. När du har markerat ikonen trycker du på Enter-knappen **4** för att bekräfta ditt val.

Inställningsmenyn innehåller 12 olika avsnitt.

- Tryck på **6** eller **6** för att navigera bland avsnitten.
- När du har markerat önskat avsnitt med markören trycker du på Enter-knappen **4** för att bekräfta ditt val.
- Tryck på **6**, **6**, **6** eller **6** för att ändra inställningen.
- Tryck på Enter-knappen **4** för att bekräfta.
- Tryck på ESC-knappen **8** för att återgå till huvudmenyn.

SETTINGS	
TIME	: 12 : 38 : 00 PM / 24 HR
DATE	: 23 - 07 - 2007 / DD-MM
DAY LIGHT SAVING TIME	: Enable
TEMPERATURE UNIT	: Celsius
PRESSURE UNIT	: hPa
LOCAL ALTITUDE	: meter / 0 m
SLIDESHOW DURATION	: 10 sec.
RCC UPDATE	: No
COUNTRY	: GERMANY
CITY	: FRANKFURT
INSTALL REMOTE SENSOR	: No
MASTER RESET	: No

### 5.4.1 Ställa in klockans tid och tidsformat

I inställningsmenyn:

- Tryck på **6** eller **6** för att välja 'TIME (TID)'.  
 Tryck på Enter-knappen **4** för att bekräfta. Timmarna markeras.
- Tryck på **6** eller **6** för att ändra timmarna.
- Tryck på den högra knappen **6**. Minuterna markeras.
- Tryck på **6** eller **6** för att ändra minuterna.
- Tryck på den högra knappen **6**. Sekunderna markeras.
- Tryck på **6** eller **6** för att ändra sekunderna.
- Tryck på Enter-knappen **4**. Tidsformatet markeras.
- Tryck på **6** eller **6** för att ändra tidsformatet till 12 eller 24 timmar.
- Tryck på Enter-knappen **4** för att bekräfta.
- Tryck på ESC-knappen **8** för att återgå till huvudmenyn.

### 5.4.2 Ställa in datum och datumformat

I inställningsmenyn:

- Tryck på **6** eller **6** för att välja 'DATE (Datum)'.  
 Tryck på Enter-knappen **4**. Månaden markeras.
- Tryck på **6** eller **6** för att ändra månaden.
- Tryck på den högra knappen **6**. Dagen markeras.
- Tryck på **6** eller **6** för att ändra dagen.
- Tryck på den högra knappen **6**. Året markeras.
- Tryck på **6** eller **6** för att ändra året.
- Tryck på Enter-knappen **4**. Datumformatet markeras.
- Tryck på **6** eller **6** för att ändra datumformatet (dag/månad eller månad/dag).
- Tryck på Enter-knappen **4** för att bekräfta.
- Tryck på ESC-knappen **8** för att återgå till huvudmenyn.

#### 5.4.3 Sommartid

Tack vare sommartiden kan vi njuta av ljusa sommarkvällar genom att klockan flyttas framåt en timma på våren.

I inställningsmenyn:

- Tryck på **(A)** eller **(V)** **6** för att välja **'DAYLIGHT SAVING TIME (Sommartid)'**.
- Tryck på Enter-knappen **(↔)** **4**. Standardinställningen **'Enable (Aktivera)'** visas.
- Tryck på **(A)** eller **(V)** **6** för att växla inställning mellan **'Disable (Inaktivera)'** och **'Enable (Aktivera)'**.
- Tryck på Enter-knappen **(↔)** **4** och lämna inställningen.
- Tryck på ESC-knappen **(Esc)** **8** för att återgå till huvudmenyn.

#### 5.4.4 Temperaturenhet

I inställningsmenyn:

- Tryck på **(A)** eller **(V)** **6** för att välja **'TEMPERATURE UNIT (Temperaturenhet)'**.
- Tryck på Enter-knappen **(↔)** **4**. Standardinställningen **'Celsius'** visas.
- Tryck på **(A)** eller **(V)** **6** för att växla inställning mellan **'Celsius'** och **'Fahrenheit'**.
- Tryck på Enter-knappen **(↔)** **4** och lämna inställningen.
- Tryck på ESC-knappen **(Esc)** **8** för att återgå till huvudmenyn.

#### 5.4.5 Luftrycksenhet

I inställningsmenyn:

- Tryck på **(A)** eller **(V)** **6** för att välja **'PRESSURE UNIT (Luftrycksenhet)'**.
- Tryck på Enter-knappen **(↔)** **4**. Standardinställningen **'hPa'** visas.
- Tryck på **(A)** eller **(V)** **6** för att växla enhetsinställning mellan **'hPa'**, **'mmHg'** och **'inHg'**.
- Tryck på Enter-knappen **(↔)** **4** och lämna inställningen.
- Tryck på ESC-knappen **(Esc)** **8** för att återgå till huvudmenyn.

#### 5.4.6 Kompensation för lokal höjd över havet

Beroende på höjden över havet måste en kompensation beräknas för att luftrycksvisningen ska vara korrekt.

I inställningsmenyn:

- Tryck på **(A)** eller **(V)** **6** för att välja **'LOCAL ALTITUDE (Lokal höjd över havet)'**.
- Tryck på Enter-knappen **(↔)** **4**.
- Tryck på **(A)** eller **(V)** **6** för att ändra enhet (meter eller fot)
- Tryck på Enter-knappen **(↔)** **4**.
- Tryck på **(A)** eller **(V)** **6** för att ändra den lokala höjden (från -100 till +2500 meter).
- Tryck på Enter-knappen **(↔)** **4** och lämna inställningen.
- Tryck på ESC-knappen **(Esc)** **8** för att återgå till huvudmenyn.

#### 5.4.7 Bildspelets längd

I inställningsmenyn:

- Tryck på **(A)** eller **(V)** **6** för att välja **'SLIDESHOW DURATION (Bildspelets längd)'**.
- Tryck på Enter-knappen **(↔)** **4**.
- Tryck på **(A)** eller **(V)** **6** för att ändra tiden (10, 30 eller 60 sekunder).
- Tryck på Enter-knappen **(↔)** **4** och lämna inställningen.
- Tryck på ESC-knappen **(Esc)** **8** för att återgå till huvudmenyn.

#### 5.4.8 Aktivera för RCC-mottagning

Läs avsnitt 6 innan du gör den här inställningen.

I inställningsmenyn:

- Tryck på **(A)** eller **(V)** **6** för att välja **'RCC UPDATE (RCC-uppdatering)'**.
- Tryck på Enter-knappen **(↔)** **4**.
- Tryck på **(A)** eller **(V)** **6** för att ändra standardinställningen från **"No" (Nej)** till **"Reboot after 10mins" (Starta om efter 10\*minuter)**.
- Tryck på Enter-knappen **(↔)** **4**. Väderstationen stängs av automatiskt i 10 minuter för radiokontrollerad mottagning. Under de här 10 minuterna kommer både skärmen och touch-Lit-tangentbordet att vara avstängda. Det är helt normalt. När mottagningen är slutförd "väcks" väderstationen automatiskt.

#### 5.4.9 Land-Stad

Land och stad måste anges för att visa korrekt tid när RCC-signalen mottas.

Det är också viktigt för att kunna visa korrekta uppgifter om soluppgång och månfaser.

I inställningsmenyn:







- Tryck på **(A)** eller **(V)** **6** för att välja **'COUNTRY (Land)'**.
- Tryck på Enter-knappen **(↔)** **4**.
- Tryck på **(A)** eller **(V)** **6** för att välja land.
- Tryck på Enter-knappen **(↔)** **4** för att bekräfta.
- Tryck på **(A)** eller **(V)** **6** för att välja **'CITY (Stad)'**.
- Tryck på Enter-knappen **(↔)** **4**.
- Tryck på **(A)** eller **(V)** **6** för att välja stad.
- Tryck på Enter-knappen **(↔)** **4** för att bekräfta.

#### 5.4.10 Installera extra fjärrsensor

Den här produkten kan ta emot information från upp till fem utomhussensorer. Separata sensorer kan du köpa i din lokala butik.

- Tryck på  eller  **6** för att välja 'INSTALL REMOTE SENSOR (Installera fjärrsensor)'.
- Tryck på Enter-knappen  **4**.
- Tryck på  eller  **6** för att välja 'YES (Ja)'. Sensorsökningssidan visas.
- Öppna batterifacket på den nya utomhussensorns baksida **27**.
- Sätt i två batterier av typ UM3 eller AA (1,5V). Följ anvisningarna för poler i batterifacket.
- Lysdioderna **18** på utomhussensorns framsida börjar blinka i 10 sekunder.
- När du har installerat batterierna i den nya utomhussensorn, och medan lysdioderna **18** blinkar, trycker du på kanalvalsknappen **25** för att välja en kanal (1 - 5 kan väljas).
- Kanalnumret **21** visas **23**. Alla utomhussensorer måste ha ett eget kanalnummer!
- När väderstationen har lyckats lokalisera en fjärrsensor visas temperatur och luftfuktighet på den kanal som har valts, som på bilden nedan.
- Väderstationen visar "Sensor not found" (Ingen sensor avkänd) om kanalregistreringen har misslyckats, samt för de kanaler som inte används. Varje gång som du aktiverar väderstationen för sensorinstallation pågår sökningen i två minuter. Upprepa sensorinstallationsprocessen om du vill använda fler sensorer.
- Tryck på ESC-knappen  **8** för att återgå till inställningsmenyn.

#### 5.4.11 Huvudåterställning (Master reset)

- Tryck på  eller  **6** för att välja 'MASTER RESET (Huvudåterställning)'.
- Tryck på Enter-knappen  **4**.
- Tryck på  eller  **6** för att välja 'YES (Ja)'.
- Tryck på Enter-knappen  **4** för att bekräfta. Alla inställningar återställs till standardvärdena.

## 6 Ansluta till datorn

Du kan ansluta väderstationen 283-NE till datorn som en kortläsare för filöverföring från datorns hårddisk till det installerade minneskortet.

### 6.1 Användare som har Windows® Vista™/XP/XP Pro/2000 SP3

Det krävs inga drivrutiner för Windows Vista, XP, XP Pro, Windows 2000 SP3. Datorn känner igen väderstationen när du ansluter USB-kabeln.

### 6.2 Anslutning till datorn via USB

För att ansluta väderstationen till datorn behöver du en USB-kabel av standardtyp, A hane till 5-stifts Mini B hane (USB-kabeln medföljer inte).

- Anslut nätadaptern till väderstationen och slå på strömbrytaren **1**.
- Anslut USB-kabelns lilla ände till mini-USB-porten **11** på väderstationens sidpanel.
- Anslut USB-kabelns stora ände till datorns USB-port.
- Fem bokstäver för drivrutinen visas på "Flyttbar disk" under ikonen "Den här datorn" i Windows – en för varje minneskortplats och internminne på väderstationen.
- För filöverföring dubbelklickar du på rätt Flyttbar disk-ikon så att du kan kopiera och ta bort önskade filer i datorn, väderstationens internminne och alla installerade minneskort.

### 6.3 Koppla bort väderstationen 283-NE från datorn:

- I Windows aktivitetsfält klickar du på ikonen "Säker borttagning av maskinvara".
- Dialogrutan "Säker borttagning av maskinvara" visas. Välj "USB-masslagringsenhet" och klicka på "STOPPA".
- I nästa dialogruta klickar du på "OK" för att ta bort lagringsenheten.
- I den sista dialogrutan klickar du på "STÄNG" och tar bort USB-kabeln från datorn.

## 7 Vägmontering

Både väderstation och utomhussensorer kan monteras på vägg.

- Borra hål, sätt i väggpluggar och skruva i skruvar.
- Häng upp väderstationen **14** eller utomhussensorna **24** på skruvarna.

## 8 Tekniska specifikationer

### Foto:

- Stillbild: JPEG
- Bildspel: En helskärm
- Övergångseffekt: 19
- Bildspelstid: justerbar i sekunder
- Internminne: 128 MB
- Extra minneskort: SD, MMC, Memory Stick/PRO, \*Memory Stick (PRO) Duo, \*(adapter krävs), USB 2.0-minne

### USB-värd

- USB-enhet (miniport) 2.0, USB-enhet som kortläsare & internminne

### Sensorfunktion

- Inomhustermometer (i drift/mätning) 0°C ~ +40°C / 0°F - 50°F
- Inomhushydrometer (i drift/mätning) 25%°RH ~ 95%°RH / 20%°RH ~ 99%°RH
- Trådlös termometer (i drift/mätning) -20°C ~ +60°C / -50°C ~ +70
- Trådlös hygrometer (i drift/mätning) 25%°RH ~ 95%°RH / 20%°RH ~ 99%°RH
- Barometertryck 600°hPa ~ 1100°hPa
- Tryckenhet inHg/ hPa/ mmHg/
- Justeringsintervall för höjd över havet (enhet) -100 ~ +2500°meter
- Väderprognos Soligt/ Halvklart/ Molnigt/ Regnigt/ Storm
- Månfasvisning 8 steg
- Solens och månens läge Stöd
- Solens uppgång och nedgång 306 städer världen över
- Månens uppgång och nedgång 306 städer världen över

### Strömförsörjning

#### Väderstation:

- Huvudström AC-DC adapter 110-220°V / 12°V°1,5°A
- Strömreserv 3 st "AAA" (UM4/LR03) alkaliska batterier (medföljer ej)

#### Utomhussensor:

- Huvudström 2 st "AAA" (UM4/LR03) alkaliska batterier (medföljer ej)

### Trådlös sändning

- Frekvens 433 MHz
- Antal kanaler 5
- Räckvidd (fri terräng) 30 meter

## 9 Rengöring och underhåll

### 9.1 Rengöra enheten

Rengör enheten genom att torka av den med en mjuk trasa fuktad med vatten. Smutsiga fogar kan rengöras med en borste som inte repar. Använd inga rengöringsmedel eller lösningsmedel på enheten. Höljets kan skadas och medlet riskerar att tränga in, med irreparabla skador som följd.

Batterikontakter kan torkas av med en torr, luddfri duk.

Stäng av enheten om den blir våt och ta genast ut batterierna. Torka batterifacket med en mjuk duk för att minimera eventuella vattenskador. Lämna locket till batterifacket öppet över natten eller tills det är helt torrt. Använd inte enheten förrän den är helt torr.

Läckande batterivätska kan ge skador (påverka huden) eller skada enheten.

Återvinn batterier enligt gällande miljökrav.

Använd skyddshandskar och gör rent batterifacket med mjukt hushållspapper. Professionell rengöring av enheten rekommenderas.

### 9.2 Underhåll

Kontrollera regelbundet enhetens batterier.

Byt ut batterierna i tid för att förhindra att de läcker.

Skadade delar bör repareras av en fackman.

## 10 Kassering av enheten (miljö)



När produkten upphör att fungera ska du inte kasta den tillsammans med det normala hushållsavfallet utan lämna in den till en återvinningsstation för elektrisk och elektronisk utrustning. Symbolen på produkten, bruksanvisningen och/eller lådan anger detta.

En del av produktmaterialet kan återanvändas om du lämnar in det till en återvinningsstation. Genom att återanvända vissa delar eller råmaterial från använda produkter bidrar du till att skydda miljön.

**Batterierna ska tas bort innan apparaten kasseras. Kassera batterierna på ett miljövänligt sätt i enlighet med de bestämmelser som gäller i ditt land.**

## 11 Garanti

### 11.1 Garantiperiod

Apparaterna har en garantiperiod på 24 månader. Garantiperioden påbörjas den dag då enheten köps. Det finns ingen garanti på standardbatterier eller uppladdningsbara batterier (AA-/AAA-typ).

Förbrukningsdelar eller defekter som orsakar en försumbar effekt på apparatens funktion eller värde täcks inte av garantin.

För att du ska kunna göra ett garantianspråk måste du visa upp det ursprungliga inköpskvittot, eller en kopia av detta, där inköpsdatum och produktmodell framgår.

### 11.2 Garantiåtagande

En felaktig apparat måste returneras till ett auktoriserat servicecenter tillsammans med giltigt inköpskvitto och ifyllt servicekort.

Om ett fel uppstår på apparaten under garantiperioden, reparerar servicecentret alla defekter orsakade av material- eller tillverkningsfel utan kostnad. Detta sker antingen genom reparation eller utbyte av den felaktiga apparaten eller delar av den felaktiga apparaten. Vid utbyte kan färg eller modell skilja sig från den ursprungligen köpta enheten.

Det ursprungliga inköpsdatumet avgör garantitidens början. Garantitiden utökas inte om apparaten byts ut eller repareras av servicecentret.

### 11.3 Garantiundantag

Skador eller defekter som orsakats av felaktig behandling eller användning, och skador till följd av användning av delar eller tillbehör som inte är original, täcks inte av garantin.

Garantin täcker inte skador orsakade av yttre faktorer som blixtnedslag, vatten och eld eller skador orsakade under transport.

Ingen garanti kan krävas om serienumret på apparaten har ändrats, avlägsnats eller gjorts oläsligt.

Eventuella garantianspråk gäller inte om enheten har reparerats, ändrats eller modifierats av köparen.



CE-märket bekräftar att produkten står i överensstämmelse med de väsentliga egenskapskrav och övriga relevanta bestämmelser som framgår av R&TTE 1999/5/EEC direktivet. Deklarationen om överensstämmelse finns på:

<http://www.topcom.net/cedeclarations.asp>

## 1 Før enheden tages i brug første gang

### 1.1 Formål

283NE er en digital 7-tommers TFT-fuldfarveskærmvejrstation i LCD (Liquid Crystal Display) til skrivebordet med yderligere funktion som digital fotoramme, så du kan nyde den mest farverige visning af både vejrudsigter og fotos. 283NE foretager målinger af miljøet i omgivelserne og modtager vejrdata sendt fra op til fem udendørs sensorer for temperatur og luftfugtighed.

Den har et indbygget digitalt vækkeur, der er radiostyret af det meget præcise atomur.

Fotorammen har en intern hukommelse på 128MB samt et SD/MMC/MS/USB-stik.

### 1.2 Vigtigt

Vejret bør kun opfattes som retningslinjer. Det udgør ikke en fuldstændig præcis udsigt. Producenten påtager sig intet ansvar for ukorrekte visninger, optagelser eller vejrudsigter og de heraf følgende konsekvenser.

Udendørssensorer sender data via radiosignaler på 433MHz-båndbredde (rækkevidde for udendørs sensor op til 30 m i omgivelser uden forhindringer) til vejrstationen.

### 1.3 Sikkerhedsanvisninger

#### 1.3.1 Generel sikkerhed

- Læs altid anvisningerne i brugervejledningen omhyggeligt, før enheden bruges.
- Opbevar denne brugervejledning til senere brug.
- Dette produkt er ikke et legetøj. Det indeholder skrøbelige glasdele, der er små nok til at kunne sluges samt andre små dele og batterier. Giv ikke børn lov til at lege med det.
- Dette produkt er kun beregnet til hjemmebrug.
- Benyt ikke produktet på hospitaler eller lægelige institutioner. Selvom den udendørs sensor kun udsender relativt svage radiosignaler, kan de medføre svigt af respiratorsystemer.
- Betjen ikke enheden, hvis den er beskadiget.
- Hvis enheden tabes, skal den kontrolleres af et servicecenter før yderligere brug.
- Der forekommer farlige spændingsniveauer inden i enheden. Åbn aldrig afskærmningen, og før ikke genstande gennem ventilationshullerne.
- Lad ikke væsker trænge ind i enheden. Hvis det sker, skal batterierne fjernes med det samme.
- Hvis der ligeledes opstår en fejl under brug, eller før du begynder at rengøre enheden, skal du fjerne batterierne.
- Udfør ikke selv nogen ændringer eller reparationer på enheden. Få reparationer udført af et specialiseret servicecenter.
- Forkert udført reparation kan medføre betydelig fare for brugeren.

#### 1.3.2 Batterier

- Batterier kan forårsage brand eller forbrændinger, hvis polerne kortsluttes.
- Vær forsigtig ved håndtering af opladte batterier, især ved placering i en lomme, pung eller anden beholder med metalgenstande. Ledende materiale som f.eks. mønter kan forårsage en kortslutning.
- Udskift ikke batterier i en potentielt eksplosiv atmosfære. Under isætning og udtagning af batterier kan der opstå kontaktgnister, hvilket kan forårsage en eksplosion.
- Udsæt aldrig batterier for åben ild, da det kan få dem til at eksplodere.
- Batterier skal opbevares utilgængeligt for små børn.
- Hvis der lækker syre fra batterierne, kan enheden tage permanent skade. Fjern batterierne, hvis enheden ikke skal anvendes i længere tid.
- Beskadigede eller lækkende batterier skal håndteres med stor forsigtighed.

## 2 Beskrivelse

Se omslaget:

### 2.1 Vejrstation

1. Tænd/sluk-knap
2. IR-sensor til fjernbetjening
3. Angivelse af lav batterikapacitet
4. Enter-knap
5. Genvejsknap til vejrudsigt
6. Retningspileknapper
7. Genvejsknap til information
8. ESC-knap
9. SD/MMC/MS-kortstik
10. USB-stik
11. Mini USB-stik
12. Aftagelig fod
13. Batterikammer
14. Vægmonteringskrog
15. Strømadapterstik

### 2.2 Fjernsensor

16. Transmissions-LED
17. Lav batterikapacitet
18. Udendørs temperatur
19. Udendørs luftfugtighed
20. Batterikammer
21. Kanalnummer
22. Kanalvalgsknap
23. Temperaturenheds-knap (°C/°F)
24. Nulstillingsknap
25. Vægmonteringsholder

## 3 Sådan kommer du i gang

### 3.1 Forbindelsesrækkevidde

Placer ikke vejrstationen og den udendørs sensor lige ved siden af hinanden, da der ellers vil kunne opstå modtagelsesproblemer på grund af radiointerferens. Oprethold en afstand på mindst 1 m mellem de to enheder. Den maksimale transmissionsafstand mellem den udendørs sensor og vejrstationen er op til 30 m under optimale forhold. Rækkevidden reduceres af flere faktorer:

- Vægge, forstærkede betonlofter
- Træer, buske, jord, klipper
- Metal og ledende genstande (f.eks. radiatorer)
- Bredbåndsinterferens i boligområder (DECT-telefoner, mobilere, radiostyrede hovedtelefoner, radiostyrede højttalere, andre radiostyrede vejrstationer, babyalarmer osv.)

Det tilrådes at begrænse afstanden mellem vejrstationen og den udendørs sensor.

### 3.2 Vejrstations strømstik

- Forbind adapterstikket til strømadapterstikket 15 på vejrstationen.
- Forbind strømadapteren til stikkontakten på væggen.

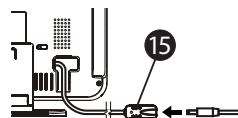

### 3.3 Installation af vejrstationens batteri

Innan en RCC-mottagning kan startas måste batterierna installeras i väderstationen eftersom de utgör strömkällan för RCC-mottagning.

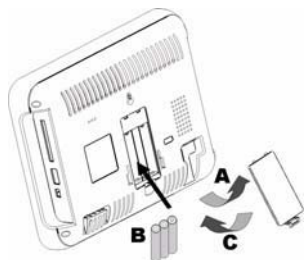

- Åbn batterikammeret 13 i bunden af vejrstationen.
- Isæt 3 batterier af UM4/AAA-typen (1,5 V). Isæt batterierne i overensstemmelse med markeringerne i batterikammeret.
- Luk batterikammeret 13.

Batterierne skal skiftes, når LED'en for lav batterikapacitet 3 lyser.

### 3.4 Tænd/sluk

- Tryk på tænd/sluk-knappen 1 på venstre side af enheden.
- Efter nogle få sekunder vises velkomstskræmen i ca. 5 sekunder, før hovedmenuen vises.
- Tryk på tænd/sluk-knappen 1 igen for at slukke enheden.





### 3.5 Isætning af batterier i udendørs sensor

- Åbn batterikammeret på bagsiden af den udendørs sensor 20.
- Isæt 2 batterier af UM4/AAA-typen (1,5 V). Isæt batterierne i overensstemmelse med markeringerne i batterikammeret.
- Tryk på nulstillingsknappen 24 med en spids genstand.
- Transmissions-LED'en 16 på forsiden af den udendørs sensor begynder at blinke i 10 sekunder.

Der kan købes flere udendørs sensorer. Du kan få yderligere information i kapitel 5.6.

- Hvis du kun har en udendørs sensor, skal du ikke trykke på en tast i 10 sekunder. Den udendørs sensor registreres automatisk på kanal 1 21.
- Den udendørs sensor viser temperatur 18 og luftfugtighed 19.
- Vejrstationen bør kun vise den udendørs temperatur på kanal 1.
- Tryk på temperaturknappen (°C/°F) 23 for at vælge den ønskede temperaturenhed.

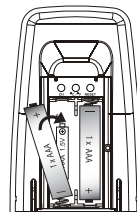

Batterierne skal skiftes, når indikatoren for lav batterikapacitet 17 vises.

## 4 Radiostyret ur

### 4.1 DCF77

Denne enhed modtager tidssignalet overført af Physikalisch-Technische Bundesanstalt (PTB) i Tyskland, der reguleres af fire atomure og afviger gennemsnitligt med mindre end 1 sekund på 2 millioner år. PTB transmitterer klokkeslæt konstant (DCF77, 77,5 kHz) fra Mainflingen, 25 km sydøst for Frankfurt (am Main). Signalet forventes at kunne dække i en afstand på 2.000 km fra senderen. Omgivelserne kan dog påvirke dækningsafstanden. Du kan få yderligere information på [www.ptb.de](http://www.ptb.de).

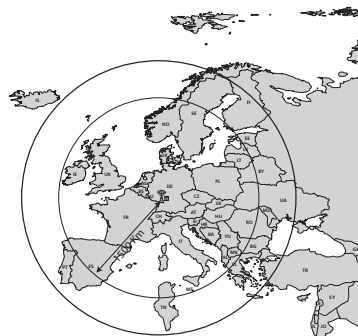

### 4.2 Miljømæssig indvirkning på modtagelse

Undgå følgende situationer for at maksimere modtagelsen af DCF-signalet:

- Lang transmissionsafstand
- Bjerge og dale i nærheden
- Mellem høje bygninger
- Jernbane, højspændingskabel osv. i nærheden
- Motorvej, lufthavn osv. i nærheden
- Byggeplads i nærheden
- Inde i betonbygninger
- Elektriske apparater i nærheden
- Dårligt vejr
- Inde i kørende køretøjer
- Metalstrukturer i nærheden

### 4.3 Automatisk RCC-modtagelse

Vejrstationen gennemgår RCC-modtagelse kl. 03.00, 04.00, 05.00 og 06.00 hver dag. Dette sker dog kun, når vejrstationen er slukket.

Bemærk: Sluk for denne skærm ved at trykke på skærmens tænd/sluk-knap 1.

Når modtagelsen fungerer, vil efterfølgende modtagelse blive afbrudt.

### 4.4 Slukning af modtagelse

Vejrstationen påbegynder automatisk RCC-modtagelse under følgende betingelser:

1. Der slukkes for strømtilførslen til vejrstationen.
2. Vejrstationen har ikke modtaget RCC-signaler inden for de sidste 24 timer

Få mere at vide om tvungen RCC-modtagelse i kapitel '5.4.8 – Aktivering af RCC-modtagelse'.

Bemærk: Modtagelsen vil gentages hver time, indtil der opnås god modtagelse. Sluk for strømmen til vejrstationen ved at trykke på tænd/sluk-knappen på rammeenhedens venstre sidepanel.

Der er to niveauer for RCC-styrkeindikatoren i urvisningen:

-  – Signalet er svagt
-  – Signalet er stærkt

Hvis der ikke er nogen bølge over modtagelsestårnet, betyder det, at signalet er meget svagt, og vejrstationen kan ikke indstilles af RCC-signalet. I dette tilfælde skal du prøve at dreje vejrstationen mod andre vinduer for at søge efter en bedre placering for RCC-modtagelsen. RCC-signalet er stærkest om natten. Brugeren kan manuelt indstille uret til lokal tid og lade det stå natten over til at modtage RCC-signalet automatisk.

Når tidssignalet er modtaget, forbliver bølgeikonet på LCD'en, og klokkeslættet og kalenderen opdateres automatisk.

## 5 Hovedmenu

Hovedmenuen indeholder fire ikoner:

- a - Vejrinformationstavle
- b - Ur
- c - Fotos
- d - Indstillinger

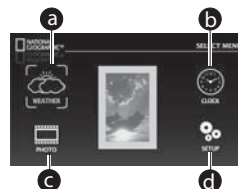

Sådan navigerer du i menuen:

- Tryk på retningspileknapperne (◀), (▲), (▼) eller (▶) ⑥ for at bevæge dig gennem hovedmenuen.
- Det valgte ikon fremhæves med gule parenteser.
- Tryk på Enter-knappen (↵) ④ for at bekræfte dit valg.
- Ved tilbage til hovedmenuen ved at trykke på ESC-knappen (ESC) ⑧.

**Hovedmenuikonerne er ikke aktive i realtid. Ikonerne er bare billeder, der simulerer detaljeskærmen.**

### 5.1 Vejrinformationstavle

- Vælg vejrikonet a ved hjælp af (◀), (▲), (▼) eller (▶) ⑥.
- Tryk på Enter-knappen (↵) ④ for at bekræfte.

Der er fem forskellige sektioner på vejrskærmen:

- A - Vejrudsigt
- B - Indendørs og udendørs temperatur og luftfugtighed
- C - Luftryk
- D - Månefase
- E - Klokkeslæt for sol og månens op- og nedgang

- Vælg den ønskede sektion ved hjælp af (◀), (▲), (▼) eller (▶) ⑥.
- Tryk på Enter-knappen (↵) ④ for at bekræfte.

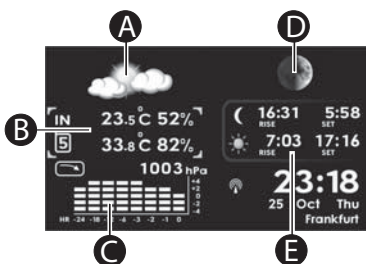

I det næste kapitel beskrives hver sektion:

#### 5.1.1 Vejrudsigt

Sektionen for vejrudsigten A giver en oversigt over den aktuelle vejrudsigt ved hjælp af de historiske vejrdato, som enheden har modtaget i løbet af de sidste 24 timer. De udledes af ændringer i barometertrykket over tid.

- Tryk på ESC-knappen (ESC) ⑧ for at afslutte skærmen for vejrudsigten og vende tilbage til informationstavlen.
- Tryk på ESC-knappen (ESC) ⑧ igen for at vende tilbage til hovedmenuen.

Bemærk: Du kan bruge genvejsknappen (↵) ④ på vejrstationen eller på fjernbetjeningen for at få direkte adgang til vejrskærmen.



#### 5.1.2 Indendørs/udendørs temperatur og luftfugtighed

Sektionen for temperatur og luftfugtighed B er den anden sektion i venstre side af informationstavlen. Denne vejrstation kan bruges med udendørs sensorer til fem kanaler, så du kan købe ekstra fjernsendere og placere dem forskellige steder for at måle på op til fem steder (se kapitel 5.6).

Sektionen for temperatur og luftfugtighed viser et tal, der fortæller dig, hvilken kanal enheden modtager. På billedet herunder er nummeret på senderen f.eks. 5, dvs. at netop denne enhed modtager kanal 5 i øjeblikket. Hver kanal modtages på enheden i en periode på 5 sekunder.

- Tryk på (▲) eller (▼) ⑥ for at skifte mellem indendørs og udendørs aflæsninger.
- Tryk på (◀) eller (▶) ⑥ for at vise tidligere data, der er optaget inden for de sidste 24 timer.
- Tryk på ESC-knappen (ESC) ⑧ for at afslutte skærmen for temperatur og luftfugtighed og vende tilbage til informationstavlen.
- Tryk på ESC-knappen (ESC) ⑧ igen for at vende tilbage til hovedmenuen.

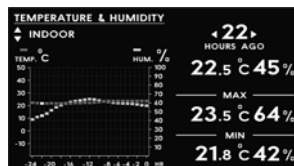

### 5.1.3 Barometertryk

Luftrykket **(C)** registreres for en periode på 24 timer.

- Tryk på **(◀)** eller **(▶)** **(6)** for at vise tidligere data, der er optaget inden for de sidste 24 timer.
- Tryk på ESC-knappen **(ESC)** **(8)** for at afslutte skærmen for barometertryk og vende tilbage til informationstavlen.
- Tryk på ESC-knappen **(ESC)** **(8)** igen for at vende tilbage til hovedmenuen.

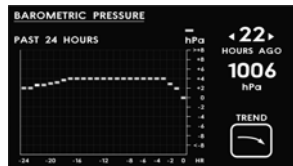

### 5.1.4 Månefase

I denne sektion **(D)** vises aktuelle data på skærmen sammen med den aktuelle månefase.

- Tryk på **(◀)** eller **(▶)** **(6)** for at vælge dag, måned eller år.
- Tryk på **(▲)** eller **(▼)** **(6)** for at ændre dag, måned eller år.
- Tryk på ESC-knappen **(ESC)** **(8)** for at afslutte skærmen for månecyklus og vende tilbage til informationstavlen.
- Tryk på ESC-knappen **(ESC)** **(8)** igen for at vende tilbage til hovedmenuen.

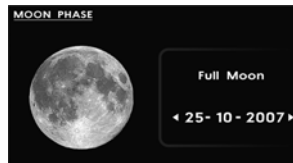

### 5.1.5 Klokkeslæt for sol og månes op- og nedgang

Skærmen **(E)** viser solens/månens placering på det aktuelle tidspunkt.

- Tryk på Enter-knappen **(↔)** **(4)** for at skifte til skærmen for tidspunkter, hvor solen og månen går op og ned.
- Tryk på **(◀)** eller **(▶)** **(6)** for at vælge dag, måned eller år.
- Tryk på **(▲)** eller **(▼)** **(6)** for at ændre dag, måned eller år.
- Tryk på ESC-knappen **(ESC)** **(8)** for at afslutte menuen for sol og månes op- og nedgang og vende tilbage til informationstavlen.
- Tryk på ESC-knappen **(ESC)** **(8)** igen for at vende tilbage til hovedmenuen.



## 5.2 Ur

Urikonet **(b)** er placeret øverst til højre i hovedmenuen.

- Når urikonet er fremhævet, skal du trykke på Enter-knappen **(↔)** **(4)** for at bekræfte dit valg. Urets baggrundsskærm vender som standard tilbage til en sort skærm.

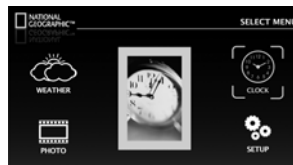

### 5.2.1 Ændring af baggrundsbilledet til et lagret foto

Når uret vises:

- Tryk på **(◀)** eller **(▶)** **(6)** for at ændre den sorte standardskærm til et lagret foto.

### 5.2.2 Ændring af baggrundsbilledet til et indlæst foto

Sørg for, at hukommelseskortet er indsat i enheden (se kapitel 5.3)

Når uret vises:

- Tryk på **(◀)** eller **(▶)** **(6)** for at ændre den sorte standardskærm til et foto fra det installerede hukommelseskort.

### 5.2.3 Indstilling/ændring af alarmen





Når uret vises, vises alarmtidspunktet i højre hjørne.

- Tryk på **(▲)** eller **(▼)** **(6)** for at slå alarmen til eller fra. Hvis klokken er synlig, er alarmen 'aktiveret'. Hvis den ikke er synlig, er alarmen 'deaktiveret'.
- Tryk på Enter-knappen **(↔)** **(4)**. Timetallet fremhæves.
- Tryk på **(▲)** eller **(▼)** **(6)** for at ændre timetallet.
- Tryk på Enter-knappen **(↔)** **(4)**. Minuttallet fremhæves.
- Tryk på **(▲)** eller **(▼)** **(6)** for at ændre minuttallet.
- Tryk på ESC-knappen **(ESC)** **(8)** for at afslutte.

### 5.2.4 Ændring af klokkeslættet





Klokkeslættet kan kun justeres fra indstillingsmenuen (se kapitel 5.4.1).

## 5.3 Foto





Fotoikonet  er placeret nederst til venstre i hovedmenuen. Når ikonet er fremhævet, skal du trykke på Enter-knappen  4 for at bekræfte dit valg. Sørg for, at dit hukommelseskort er indsat i enheden  9 eller en USB-nøgle er indsat i USB-porten,  10 før du åbner denne skærm.

### 5.3.1 Visning af et foto

Når du er på hovedskærmen for fotoikonet, vises i alt 9 lagrede fotos.

- Tryk på  eller  6 for at vælge det ønskede foto..
- Tryk på  eller  6 for at gå til forrige/næste side af de 9 fotos.

Når det ønskede foto er fremhævet:



- Tryk på Enter-knappen  4 for at øge størrelsen på fotoet til fuldskræmsvisning.
- Du kan også bladre gennem fotoer i fuldskræmsstilstand ved at trykke på  eller  6.
- Tryk på  6 for at ændre lysstyrken.
- Tryk på  6 for at tilpasse billedet til skærmen.

Med vandret tilpasning passer det viste foto til venstre og højre margener. Nogle rækker ud over top og bund og kan blive beskåret.

Med lodret tilpasning passer det viste foto til top- og bundmargenerne. Der kan vises mørke felter i venstre og højre side.



### 5.3.2 Aktivering af diasshow









Når du har et foto i fuldskræmsstilstand:

- Tryk på Enter-knappen  4. Diasshowet begynder automatisk.
- Tryk på ESC-knappen  8 for at stoppe diasshowet.

Se kapitel 5.4.7 for at få information om justering af diasshowets varighed.

## 5.4 Indstilling

Indstillingsikonet  er placeret nederst til højre i hovedmenuen. Når ikonet er fremhævet, skal du trykke på Enter-knappen  4 for at bekræfte dit valg. Der er 12 forskellige sektioner i indstillingsmenuen.

- Tryk på  eller  6 for at navigere gennem sektionerne.
- Når markøren fremhæver den ønskede sektion, skal du trykke på Enter-knappen  4 for at bekræfte valget.
- Tryk på , ,  eller  6 for at foretage de rette ændringer af indstillingen.
- Tryk på Enter-knappen  6 for at bekræfte.
- Tryk på ESC-knappen  8 for at vende tilbage til hovedmenuen.

SETTINGS	
TIME	: 12 : 38 : 00 PM / 24 HR
DATE	: 23 - 07 - 2007 / DD-MM
DAY LIGHT SAVING TIME	: Enable
TEMPERATURE UNIT	: Celsius
PRESSURE UNIT	: hPa
LOCAL ALTITUDE	: meter / 0 m
SLIDESHOW DURATION	: 10 sec.
RCC UPDATE	: No
COUNTRY	: GERMANY
CITY	: FRANKFURT
INSTALL REMOTE SENSOR	: No
MASTER RESET	: No

### 5.4.1 Sådan justeres klokkeslæt og tidsformat

I indstillingsmenuen:

- Tryk på  eller  6 for at vælge 'TIDSPUNKT'.
- Tryk på Enter-knappen  4 for at bekræfte. Timetallet fremhæves.
- Tryk på  eller  6 for at ændre timetallet.
- Tryk på den højre knap  6. Minuttallet fremhæves.
- Tryk på  eller  6 for at ændre minuttallet.
- Tryk på den højre knap  6. Sekundtallet fremhæves.
- Tryk på  eller  6 for at ændre sekundtallet.
- Tryk på Enter-knappen  4. Tidsformatet fremhæves.
- Tryk på  eller  6 for at vælge mellem visning med 12 timer eller 24 timer.
- Tryk på Enter-knappen  4 for at bekræfte.
- Tryk på ESC-knappen  8 for at vende tilbage til hovedmenuen.

### 5.4.2 Sådan justeres datoen og datoformatet

I indstillingsmenuen:

- Tryk på  eller  6 for at vælge 'DATO'.
- Tryk på Enter-knappen  4. Månedstallet fremhæves.
- Tryk på  eller  6 for at ændre måneden.
- Tryk på den højre knap  6. Dagstallet fremhæves.
- Tryk på  eller  6 for at ændre dagen.
- Tryk på den højre knap  6. Årstallet fremhæves.
- Tryk på  eller  6 for at ændre dagen.
- Tryk på Enter-knappen  4. Datoformatet fremhæves.
- Tryk på  eller  6 for at ændre datoformatet (dag/måned eller måned/dag).
- Tryk på Enter-knappen  4 for at bekræfte.
- Tryk på ESC-knappen  8 for at vende tilbage til hovedmenuen.

### 5.4.3 Sommertid

Sommertid giver os mulighed for at nyde de solrige sommeraftener ved at sætte vores ure en time frem i foråret.

I indstillingsmenuen:

- Tryk på **▲** eller **▼** **6** for at vælge **'SOMMERTID'**.
- Tryk på Enter-knappen **↔** **4**. Standardindstillingen **'Aktiveret'** vises.
- Tryk på **▲** eller **▼** **6** for at skifte mellem indstillingerne **'Deaktiveret'** og **'Aktiveret'**.
- Tryk på Enter-knappen **↔** **4**, og afslut indstillingen.
- Tryk på ESC-knappen **ESC** **8** for at vende tilbage til hovedmenuen.

### 5.4.4 Temperaturenhed

I indstillingsmenuen:

- Tryk på **▲** eller **▼** **6** for at vælge **'TEMPERATURENHED'**.
- Tryk på Enter-knappen **↔** **4**. Standardindstillingen **'Celsius'** vises.
- Tryk på **▲** eller **▼** **6** for at skifte mellem indstillingerne **'Celsius'** og **'Fahrenheit'**.
- Tryk på Enter-knappen **↔** **4**, og afslut indstillingen.
- Tryk på ESC-knappen **ESC** **8** for at vende tilbage til hovedmenuen.

### 5.4.5 Luftrykkenalhed

I indstillingsmenuen:

- Tryk på **▲** eller **▼** **6** for at vælge **'LUFTRYKENHED'**.
- Tryk på Enter-knappen **↔** **4**. Standardindstillingen **'hPa'** vises.
- Tryk på **▲** eller **▼** **6** for at skifte mellem enhedsindstillingerne **'hPa'**, **'mmHg'** eller **'inHg'**.
- Tryk på Enter-knappen **↔** **4**, og afslut indstillingen.
- Tryk på ESC-knappen **ESC** **8** for at vende tilbage til hovedmenuen.

### 5.4.6 Kompensation for lokal højde

Afhængig af højden skal der beregnes en kompensation for at få vist det rette luftryk.

I indstillingsmenuen:

- Tryk på **▲** eller **▼** **6** for at vælge **'LOKAL HØJDE'**.
- Tryk på Enter-knappen **↔** **4**.
- Tryk på **▲** eller **▼** **6** for at ændre højdeenheden (meter/fod).
- Tryk på Enter-knappen **↔** **4**.
- Tryk på **▲** eller **▼** **6** for at ændre den lokale højde (-100 til +2500 meter).
- Tryk på Enter-knappen **↔** **4**, og afslut indstillingen.
- Tryk på ESC-knappen **ESC** **8** for at vende tilbage til hovedmenuen.

### 5.4.7 Varighed af diasshow

I indstillingsmenuen:

- Tryk på **▲** eller **▼** **6** for at vælge **'VARIGHED AF DIASSHOW'**.
- Tryk på Enter-knappen **↔** **4**.
- Tryk på **▲** eller **▼** **6** for at ændre tidsintervallet (10, 30 eller 60 sekunder).
- Tryk på Enter-knappen **↔** **4**, og afslut indstillingen.
- Tryk på ESC-knappen **ESC** **8** for at vende tilbage til hovedmenuen.

### 5.4.8 Aktivering af RCC-modtagelse

Læs kapitel 6 først, før du foretager denne indstilling.

I indstillingsmenuen:

- Tryk på **▲** eller **▼** **6** for at vælge **'RCC-OPDATERING'**.
- Tryk på Enter-knappen **↔** **4**.
- Tryk på **▲** eller **▼** **6** for at ændre standarden fra **"Nej"** til **"Genstart efter 10 min"**.
- Tryk på Enter-knappen **↔** **4**. Vejrstationen slukkes i 10 minutter for at tillade radiostyret urmodtagelse. I løbet af disse 10 minutter vil både skærmen og touch-Lit-tastaturet være slukket. Dette er normalt. Vejrstationen starter automatisk igen, når modtagelsen er fuldført.

### 5.4.9 Land-By

Land og by skal indstilles for at vise det rette klokkeslæt, når du modtager RCC-signalet.

Det er også vigtigt for at angive de rette tidspunkter for sol og månes op- og nedgang.

I indstillingsmenuen:

- Tryk på **▲** eller **▼** **6** for at vælge **'LAND'**.
- Tryk på Enter-knappen **↔** **4**.
- Tryk på **▲** eller **▼** **6** for at vælge dit land.
- Tryk på Enter-knappen **↔** **4** for at bekræfte.
- Tryk på **▲** eller **▼** **6** for at vælge **'BY'**.
- Tryk på Enter-knappen **↔** **4**.
- Tryk på **▲** eller **▼** **6** for at vælge dit land.
- Tryk på Enter-knappen **↔** **4** for at bekræfte.

#### 5.4.10 Installation af ekstra fjernsensor

Dette produkt kan fungere med op til 5 udendørs sensorer.

Separate sensorer kan købes i din lokale butik.

- Tryk på eller **6** for at vælge 'INSTALLATION AF FJERNSENSOR'.
- Tryk på Enter-knappen **4**.
- Tryk på eller **6** for at vælge 'JA'. Siden for sensorsøgning vises.
- Åbn batterikammeret på bagsiden af den nye udendørs sensor **2**.
- Isæt 2 batterier af UM3/AA-typen (1,5 V). Isæt batterierne i overensstemmelse med markeringerne i batterikammeret.
- Transmissions-LED'en **15** på forsiden af den udendørs sensor begynder at blinke i 10 sekunder.
- Efter installation af batterierne i den nye udendørs sensor, og mens transmission-LED'en **15** blinker, skal du trykke på knappen for kanalvalg **23** for at vælge en anden kanal (1-5 er mulige).
- Kanalnummeret **21** vises **23**. Hver udendørs sensor skal have et forskelligt kanalnummer!
- Når vejrstationen kan finde en fjernsensor, viser den temperaturen og luftfugtigheden på den rette kanalposition som vist nedenfor.
- Vejrstationen viser "Sensor ikke fundet" for den kanal, hvor registreringen mislykkedes, og de kanaler, der ikke er i brug. Hver gang vejrstationen aktiveres til installation af sensor, fortsætter den med at søge i 2 minutter. Gentag installationsproceduren for hver ekstra sensor.
- Tryk på ESC-knappen **8** for at vende tilbage til indstillingsmenuen.

#### 5.4.11 Total nulstilling

- Tryk på eller **6** for at vælge 'TOTAL NULSTILLING'.
- Tryk på Enter-knappen **4**.
- Tryk på eller **6** for at vælge 'JA'.
- Tryk på Enter-knappen **4** for at bekræfte. Alle indstillinger nulstilles til standardværdierne.

## 6 PC-forbindelse

Vejrstationen 283-NE kan tilsluttes en computer for at fungere som kortlæser og udføre filoverførsel fra computerens harddisk til det installerede hukommelseskort.

### 6.1 Brugere af Windows® Vista™/XP/XP Pro/2000 SP3

Der kræves ingen drivere til Windows Vista, XP, XP Pro, Windows 2000 SP3. Computeren genkender vejrstationen, når USB-kablet tilsluttes.

### 6.2 USB-tilslutning til computer

For at tilslutte vejrstationen til computeren skal du bruge et almindeligt USB-kabel, type A-hanстик til type mini B 5-bens hanstik (USB-kablet medfølger ikke).

- Tilslut vekselstrømsadapteren til vejrstationen, og tryk på tænd/sluk **1** til tændt.
- Tilslut den lille ende af USB-kablet til mini-USB-porten **11** på vejrstationens sidepanel.
- Tilslut den store ende af USB-kablet til en USB-port på computeren.
- Fem drevbogstaver kaldet "Flytbar disk" vises under ikonet "Denne computer" i Windows, en for hvert af hukommelseskortstikkene og den interne hukommelse på vejrstationen.
- Ved filoverførsel skal du dobbeltklikke på det relevante ikon for "Flytbar disk" for at få adgang til og kunne slette filer på computeren, vejrstationens interne hukommelse og alle installerede hukommelseskort.

### 6.3 Sådan frakobles vejrstationen 283-NE fra computeren:

- Højreklik på ikonet "Sikker fjernelse af hardware" på proceslinjen i Windows.
- Dialogboksen "Sikker fjernelse af hardware" vises. Vælg "USB-hukommelsesenhed", og klik på "STOP".
- I næste dialogboks skal du klikke på "OK" for at fjerne lagringsenheden.
- I den sidste dialogboks skal du vælge "LUK" og frakoble USB-kablet fra computeren.

## 7 Vægmontering

Både vejrstationen og den udendørs sensor kan monteres på væggen.

- Bor huller, isæt rawplugs, og skru skruer i.
- Monter vejrstationen **14** eller den udendørs sensor **24** på skrueerne.

## 8 Tekniske specifikationer

### Fotos:

- Stillbillede: JPEG
- Diasshow: Enkelt fuld skærm
- Overgangseffekt: 19
- Diasshows varighed: justerbar på sekunder
- Intern hukommelse: 128MB
- Understøttede hukommelseskort: SD, MMC, hukommelseskort/PRO, \*hukommelseskort (PRO) Duo, \*(kræver adapter), USB 2.0-nøgle

### USB-vært

- USB-enhed (miniport) 2.0, USB-enhed som adgangskortlæser og intern hukommelse

### Sensorfunktion

- Indendørs termometer (drift/måling) 0 ~ +40 °C/0 - 50 °F
- Indendørs hygrometer (drift/måling) 25 ~ 95 % RH/20 ~ 99 % RH
- Trådløst termometer (drift/måling) -20 ~ +60 °C/-50 ~ +70 °C
- Trådløst hygrometer (drift/måling) 25 ~ 95 % RH/20 ~ 99 % RH
- Barometertryk 600 ~ 1100 hPa
- Trykenhed inHg/hPa/mmHg/
- Interval for højdejustering (enhed) -100 ~ +2500 meter
- Vejrsigt Solrigt/delvist skyet/skyet/regnfuldt/stormvej
- Visning af månefase 8 trin
- Placering af sol og måne Support
- Solopgang/indstil tid 306 byer på verdensplan
- Måneopgang/indstil tid 306 byer på verdensplan

### Strømforsyning

#### Vejrstation:

- Strømmet Vekselstrøms-/jævnstrømsadapter 110 – 220 V/12 V 1,5 A
- Strømbackup 3 x alkaliske batterier af typen "AAA" (UM4/LR03) (medfølger ikke)

#### Udendørs sensor:

- Strømmet 2 x alkaliske batterier af typen "AAA" (UM4/LR03) (medfølger ikke)

### Trådløs transmission

- Frekvens 433 MHz
- Antal kanaler 5
- Transmissionsinterval (åbent interval) 30 meter

## 9 Rengøring og vedligeholdelse

### 9.1 Rengøring af enheden

Rengør enheden ved at aftørre den med en blød klud, som er fugtet let med vand. Snavsede samlinger rengøres med en børste, der ikke ridser. Der må ikke anvendes rens- eller opløsningsmidler på enheden. De kan beskadige ydersiden og løbe ind i enheden og dermed forårsage permanente skader.

Batterikontakterne må kun aftørres med en tør, fnugfri klud.

Hvis enheden bliver våd, skal den slukkes, og batterierne tages ud med det samme. Tør batterikammeret med en blød klud for at minimere risikoen for vandskader. Lad batterikammerets dæksel forblive afmonteret natten over, eller indtil batterikammeret er helt tørt. Brug ikke enheden, før den er fuldstændigt tør.

Hvis et batteri lækker, kan væsken herfra forårsage skader (på huden) eller beskadige udstyret.

Bortskaf batterier i henhold til de miljømæssige krav.

Brug beskyttelseshandsker, og rengør batterikammeret med en blød papirserviet. Det anbefales, at enheden rengøres af en professionel.

### 9.2 Vedligeholdelse

Kontroller enhedens batterier regelmæssigt.

Skift batterierne ud i tide, så der ikke opstår lækage.

Defekte dele skal repareres af en professionel.

## 10 Bortskaffelse af enheden (miljø)



Når produktet er udtjent, må det ikke kasseres sammen med det almindelige husholdningsaffald, men skal afleveres på et indsamlingssted til genbrug af elektrisk og elektronisk udstyr. Dette angives af symbolet på produktet, brugervejledningen og/eller æsken.

Nogle af produktets materialer kan genbruges, hvis de afleveres på en genbrugsstation. Ved genbrug af dele eller råvarer fra brugte produkter kan man yde et vigtigt bidrag til beskyttelse af miljøet. Kontakt de lokale myndigheder, hvis du har brug for yderligere oplysninger om genbrugsstationerne i dit område.

**Batterier skal fjernes, før enheden bortskaffes. Bortskaf batterierne på miljømæssigt forsvarlig vis i henhold til nationale bestemmelser.**

## 11 Garanti

### 11.1 Reklamationsret

Enheden er omfattet af en 24-måneders reklamationsfrist. Reklamationsfristen gælder fra den dag, forbrugeren køber den nye enhed. Der er ingen reklamationsret på standard- eller genopladelige batterier (af typen AA/AAA).

Forbrugsdele eller defekter, som kun har ubetydelig indvirkning på brugen eller udstyrets værdi, dækkes ikke.

Reklamationsretten skal dokumenteres ved, at den originale regning eller kvittering vedlægges, hvorpå købsdato samt enhedens type er anført.

### 11.2 Håndtering af fejlbehæftede enheder

En defekt enhed skal returneres til et autoriseret servicecenter sammen med en gyldig kvittering og et servicekort i udfyldt stand.

Hvis enheden får en defekt inden for reklamationsfristen, vil servicecentret, uden vederlag reparere enhver defekt, som måtte skyldes fejl i materialer eller fremstilling, ved enten at reparere eller udskifte fejlbehæftede enheder eller reservedele på disse. Ved udskiftning/ombytning kan farve og model variere fra den købte enhed.

Den oprindelige købsdato bestemmer reklamationsrettens begyndelse. Garantiperioden forlænges ikke, hvis enheden udskiftes eller repareres af servicecentret.

### 11.3 Undtagelser fra reklamationsretten

Ved skader eller defekter, som skyldes forkert behandling eller betjening, samt skader, der skyldes brug af uoriginale reservedele eller tilbehør, bortfalder reklamationsretten.

Desuden omfatter reklamationsretten ikke skader, der skyldes ydre faktorer såsom lynnedslag, vand- og brandskader, samt skader der skyldes transport.

Reklamationsretten bortfalder, hvis enhedens serienumre er blevet ændret, fjernet eller er gjort ulæselige.

Reklamationsretten bortfalder desuden, hvis enheden er blevet repareret, ændret eller modificeret af køber.



CE-mærkningen bekræfter, dette produkt overholder de vigtige krav og andre relevante bestemmelser i R&TTE 1999/5/EC direktivet.  
Overensstemmelseserklæringen findes på:  
<http://www.topcom.net/cedeclarations.asp>



## 1 Før første gangs bruk

### 1.1 Tiltent bruk

The 283NE er en fullfarget, 7-tommers TFT Liquid Crystal Display (LCD) digital værstasjon for skrivebordet kombinert med en digital fotoramme slik at du får en fargerik visning av både værmelding og bilder.

283NE måler miljøet i omgivelsene og mottar værdedata som formidles fra opptil fem utendørssensorer for temperatur og fuktighet.

Den har en innebygd digital vekkerklokke som er radiokontrollert av den superpresise atomklokken.

Fotorammen har et internt minne på 128MB og et SD/MMC/MS/USB-spør.

### 1.2 Viktig

Værmålingene er kun veiledende. De gir ikke en fullstendig nøyaktig værmelding. Produsenten tar ikke ansvar for feil visninger, registreringer eller værmeldinger og eventuelle følger av dette.

Utendørssensoren formidler data via radiosignaler i 433MHz båndbredde (utendørssensorens rekkevidde er opptil 30 m på en åpen slette) til værstasjonen.

### 1.3 Sikkerhetsinstruksjoner

#### 1.3.1 Generelle forholdsregler

- Les alltid brukerveiledningen nøye før du bruker apparatet
- Ta vare på brukerhåndboken for senere bruk.
- Dette produktet er ingen leke, det inneholder skjøre og svelgbare glassdeler, små deler samt batterier. La ikke barn leke med apparatet.
- Dette produktet er kun beregnet for privat bruk.
- Ikke bruk dette produktet på sykehus eller ved medisinske institusjoner. Selv om utendørssensoren kun sender ut relativt svake radiosignaler, kan disse føre til funksjonsfeil på livsviktige apparater.
- Ikke bruk hvis selve enheten er skadet.
- Hvis du mister ned apparatet, må det kontrolleres av et servicesenter før det tas i bruk igjen.
- Apparatet inneholder strømførende deler med farlig spenningsnivå. Du må aldri åpne enheten eller stikke gjenstander inn i ventilasjonsåpningene.
- Unngå å få væske inn i apparatet. Fjern i så fall batteriene.
- Hvis det oppstår en feil under bruk eller før du begynner å rengjøre apparatet, skal batteriene også fjernes.
- Du må ikke utføre endringer eller reparasjoner på apparatet. Overlat reparasjoner til et spesialisert servicesenter.
- Feilaktige reparasjoner kan medføre betraktelig fare for brukeren.

#### 1.3.2 Batterier

- Batterier kan forårsake brann eller brannskader hvis terminalene kortsluttes.
- Vær forsiktig med oppladete batterier, spesielt hvis du oppbevarer dem i en lomme, veske eller lignende sammen med metallgjenstander. Elektrisk ledende materiale, for eksempel en mynt, kan forårsake kortslutning.
- Ikke bytt batterier i miljøer med potensielt eksplosive gasser. Gnister kan dannes når batterier fjernes eller settes inn og medføre en eksplosjon.
- Kast aldri batterier på åpen ild ettersom de kan eksplodere.
- Oppbevar batteriene utilgjengelig for små barn.
- Syrelekkasje fra batteriene kan føre til permanent skade på apparatet. Ta ut batteriene hvis enheten ikke skal brukes over lengre tid.
- Håndter skadde eller lekkende batterier svært forsiktig.

## 2 Beskrivelse

Se utbrettsiden:

### 2.1 Værstasjon

1. På/av-knapp
2. IR-sensor for fjernkontroll
3. Indikator for lavt batteri
4. Enter-knapp
5. Snarveiknapp til værmelding
6. Knapper med retningspiler
7. Snarveiknapp til informasjon
8. Escape-knapp
9. SD/MMC/MS-kortspor
10. USB-kontakt
11. Mini-USB-kontakt
12. Avtakbar holder
13. Rom for batterier
14. Krok for veggmontering
15. Strømadapterkontakt

### 2.2 Ekstern sensor

16. LED for overføring
17. Lavt batterinivå
18. Utendørs temperatur
19. Utendørs fuktighet
20. Batterirom
21. Kanalnummer
22. Knapp for kanalvalg
23. Knapp for temperaturnhet (°C/°F)
24. Reset-knapp
25. Hull for veggmontering

## 3 Komme i gang

### 3.1 Forbindelsens rekkevidde

Ikke plasser værstasjonen og utendørssensoren ved siden av hverandre, da dette kan føre til dårlige mottaksforhold grunnet radioforstyrrelser. Hold en avstand på minst 1 m mellom de to apparatene.

Maksimal overføringsrekkevidde mellom utendørssensoren og værstasjonen er opptil 30 m under optimale forhold.

Rekkevidden kan reduseres av mange faktorer:

- Vegger, tak av armert betong
- Trær, busker, jord, steiner
- Metall og strømledende gjenstander (f.eks. varmeelementer)
- Forstyrrelser fra bredbånd i boligområder (DECT-telefoner, mobiltelefoner, radiokontrollerte hodetelefoner, radiokontrollerte høyttalere, andre radiokontrollerte værstasjoner, babytelefoner osv.)

Det er tilrådelig å redusere avstanden mellom værstasjonen og utendørssensoren.

### 3.2 Koble værstasjonen til strøm

- Koble støpselet på strømadapteren inn i strømadapterkontakten 15 på værstasjonen.
- Koble strømadapteren til stikkkontakten i veggen.

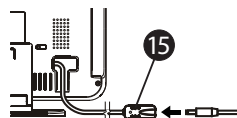

### 3.3 Installere batterier i værstasjonen

Batteriene må settes i værstasjonen før RCC-mottak startes, ettersom de leverer intern strøm for RCC-mottak.

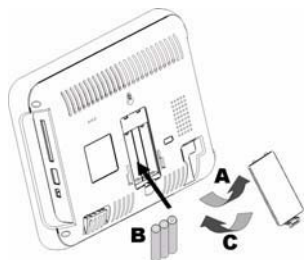

- A Åpne batterirommet 13 på baksiden av værstasjonen.
- B Sett inn 3 batterier av UM4/AAA-type (1,5V). Følg polariteten som er angitt i batterirommet.
- C Lukk batterirommet 13.

Batteriene må skiftes når indikatoren for lavt batteri (LED) 3 lyser.

### 3.4 Slå PÅ/AV

- Trykk på PÅ/AV-knappen 1 på venstre side av apparatet.
- Etter noen sekunder vises velkomstscreens i rundt 5 sekunder før hovedmenyen kommer opp.
- Trykk på PÅ/AV-knappen 1 igjen for å slå av apparatet.



### 3.5 Installere batterier i utendørssensoren

- Åpne batterirommet på baksiden av utendørssensoren 20.
- Sett inn 2 batterier av UM4/AAA-type (1,5V). Følg polariteten som er angitt i batterirommet.
- Trykk på reset-knappen 24 med en spiss gjenstand.
- LED for overføring 16 på fremsiden av utendørssensoren vil begynne å blinke i 10 sekunder.

**Ekstra utendørssensorer kan kjøpes. For mer informasjon, se kapittel 5.6.**

- Hvis du bare har én utendørssensor, la være å trykke på noen av knappene i 10 sekunder. Utendørssensoren vil automatisk registreres på kanal 1 21.
- Utendørssensoren vil vise temperaturen 18 og fuktigheten 19.
- Værstasjonen skal kun vise utendørs temperatur på kanal 1.
- Trykk på knappen for temperaturenhet (°C/°F) 23 for å velge riktig temperaturenhet.

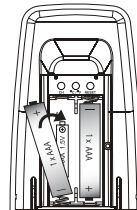

Batteriene må skiftes når symbolet for lavt batterinivå 17 vises.

## 4 Radiostyrt klokke

### 4.1 DCF77

Apparatet mottar klokkeslettssignaler fra Physikalisch-Technische Bundesanstalt (PTB) i Tyskland, som reguleres av 4 atomdrevne klokker og har et gjennomsnittlig avvik på mindre enn 1 sekund på 2 millioner år. PTB sender klokkeslettssignalet (DCF77, 77.5kHz) kontinuerlig fra Mainflingen, 25 km sydøst for Frankfurt (am Main). Det forventes at signalet kan dekke en avstand på 2000 km fra senderen.

Omgivelsene kan imidlertid påvirke rekkevidden.

For mer informasjon, gå til [www.ptb.de](http://www.ptb.de).

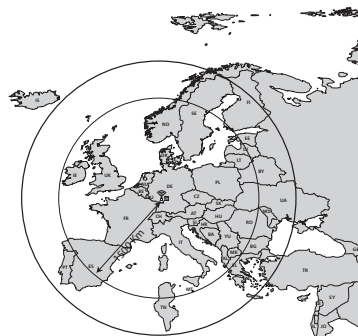

### 4.2 Omgivelsenes virkning på mottaksforholdene

Unngå følgende situasjoner for å maksimere DCF-signalinnmottaket:

- Lang sendeavstand
- Nær fjell og daler
- Mellom høye bygninger
- Nær jernbane, høyspentkabler osv.
- Nær motorvei, flyplass, osv.
- Nær anleggsområde
- Inne i betongbygninger
- Nær elektriske apparater
- Dårlig vær
- Inne i kjøretøy i bevegelse
- Nær metallkonstruksjoner

### 4.3 Automatisk RCC-mottaking

Værstasjonen er gjenstand for RCC-mottaking kl. 3.00, 4.00, 5.00 og 6.00 hver dag. Men dette vil kun finne sted under forutsetning av at værstasjonens skjerm er avslått.

Merk: For å slå av skjermen, trykk på skjermens PÅ/AV-knapp 1.

Når en mottaking er vellykket, vil neste mottaking kuttes ut.

### 4.4 Slå av mottakingen

Værstasjonen starter automatisk RCC-mottaking under følgende forutsetninger:

1. At værstasjonen er avslått.
2. At værstasjonen ikke har hatt vellykket RCC-mottaking de siste 24 timene.

For å fremtvinge RCC-mottaking, se kapittel '5.4.8 - Aktiver for RCC-mottaking'.

**Merk: Mottakingen vil gjentas hver time til en god mottaking oppnås. For å slå værstasjonen av, trykk på strømbryteren på venstre panel av rammeenheten.**

Det vises 2 nivåer av RCC-styrke i klokke-displayet:

- 📶 - Signalet er svakt
- 📶 - Signalet er sterkt

Hvis du ikke ser bølger over mottakstårnet, betyr det at signalet er veldig svakt og at værstasjonen ikke kan innstilles etter RCC-signalet. Prøv å rotere værstasjonen mot andre vinduer for å søke etter bedre RCC-mottaksforhold. RCC-signalet er sterkest om natten; brukeren kan stille inn klokken manuelt til lokal tid og la den stå over natten for å motta RCC-signalet automatisk.

Når tidssignalet mottas, vil bølgesymbolet vises på LCD, og klokkeslett og kalender vil automatisk oppdateres.

## 5 Hovedmeny

Hovedmenyen inneholder fire ikoner:

- a - Værinformasjonstavle
- b - Klokke
- c - Bilder
- d - Innstillinger

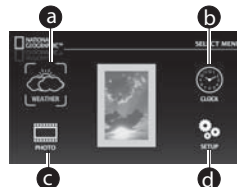

For å navigere i menyen:

- Trykk på knappene med retningspiler (◀, ▲, ▼ eller ▶) ⑥ for å bla gjennom hovedmenyen.
- Det valgte ikonet markeres med gule firkantklammer.
- Trykk på enter-knappen (↵) ④ for å bekrefte valget ditt.
- For å gå tilbake til hovedmenyen, trykk på ESC-knappen (ESC) ③.

**Ikonene på hovedmenyen er ikke aktive i sanntid, ikonene er bare bilder som etterligner detaljskjermer.**

### 5.1 Værinformasjonstavle

- Velg værikonet a med (◀, ▲, ▼ eller ▶) ⑥.
- Trykk på enter-knappen (↵) ④ for å bekrefte.

Værskjermen består av fem ulike deler;

- A - Værmelding
- B - Innendørs og utendørs temperatur og fuktighet
- C - Luftrykk
- D - Månefase
- E - Tidspunkt for solens/månens oppgang/hedgang

- Velg ønsket del med (◀, ▲, ▼ eller ▶) ⑥.
- Trykk på enter-knappen (↵) ④ for å bekrefte.

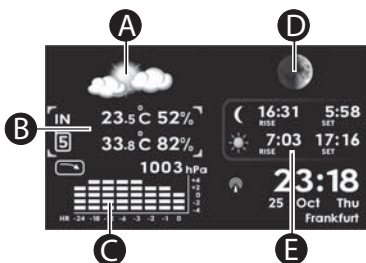

De neste kapitlene beskriver hver enkelt del:

#### 5.1.1 Værmelding

Værmeldingsdelen A gir deg en oppsummering av gjeldende værmelding ut fra historiske værdata enheten har mottatt i løpet av de siste 24 timene. De er avledet av endringer i barometertrykk over tid.

- Trykk på ESC-knappen (ESC) ③ for å gå ut av værmeldingsskjermen og gå tilbake til informasjonstavlen.
- Trykk på ESC-knappen (ESC) ③ igjen for å gå tilbake til hovedmenyen.

Merk: Du kan bruke snarveiknappen (↶) ⑤ på værstasjonen eller på fjernkontrollen for å få direkte tilgang til værskjermen.



#### 5.1.2 Innendørs/utendørs temperatur og fuktighet

Delen for temperatur og fuktighet B er den andre delen på venstre side av informasjonstavlen. Denne værstasjonen er egnet for 5 kanaler av utendørssensorer, noe som betyr at du kan kjøpe andre eksterne sendere og plassere dem på ulike beliggenheter for å overvåke opptil 5 beliggenheter (se kapittel 5.6).

Delen for temperatur og fuktighet viser et nummer som informerer deg om kanalen enheten mottar. På bildet nedenfor er nummeret i senderen 5. Det betyr at denne spesifikke enheten mottar kanal 5 for øyeblikket. Hver kanal mottar i enheten i en periode på 5 sekunder.

- Trykk på ▲ eller ▼ ⑥ for å bytte mellom innendørs og utendørs avlesning.
- Trykk på (◀) eller (▶) ⑥ for å vise data som har blitt registrert de siste timene, opptil 24 timer tilbake.
- Trykk på ESC-knappen (ESC) ③ for å gå ut av skjermen for temperatur og fuktighet og gå tilbake til informasjonstavlen.
- Trykk på ESC-knappen (ESC) ③ igjen for å gå tilbake til hovedmenyen.

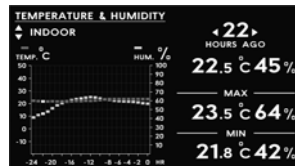

### 5.1.3 Barometertrykk

Luftrykket **(C)** registreres for en 24-timersperiode.

- Trykk på **(←)** eller **(→)** **(6)** for å vise data som har blitt registrert de siste timene, opptil 24 timer tilbake.
- Trykk på ESC-knappen **(Esc)** **(8)** for å gå ut av barometertrykket og gå tilbake til informasjonstavlen.
- Trykk på ESC-knappen **(Esc)** **(8)** igjen for å gå tilbake til hovedmenyen.

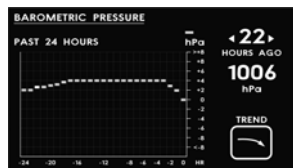

### 5.1.4 Månefase

I denne delen **(D)** vises gjeldende dato på skjermen sammen med gjeldende månefase.

- Trykk på **(←)** eller **(→)** **(6)** for å velge dag, måned eller år.
- Trykk på **(▲)** eller **(▼)** **(6)** for å endre dag, måned eller år.
- Trykk på ESC-knappen **(Esc)** **(8)** for å gå ut av månefasen og tilbake til informasjonstavlen.
- Trykk på ESC-knappen **(Esc)** **(8)** igjen for å gå tilbake til hovedmenyen.

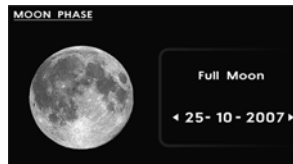

### 5.1.5 Tidspunkt for solens/månens oppgang/nedgang

Skjermen **(E)** viser solens og månens posisjon på gjeldende tidspunkt.

- Trykk på enter-knappen **(↵)** **(4)** for å bytte til skjermen for tidspunkt for solens/månens oppgang/nedgang.
- Trykk på **(←)** eller **(→)** **(6)** for å velge dag, måned eller år.
- Trykk på **(▲)** eller **(▼)** **(6)** for å endre dag, måned eller år.
- Trykk på ESC-knappen **(Esc)** **(8)** for å gå ut av menyen for solens/månens oppgang/nedgang og gå tilbake til informasjonstavlen.
- Trykk på ESC-knappen **(Esc)** **(8)** igjen for å gå tilbake til hovedmenyen.



## 5.2 Klokke

Klokkeikonet **(b)** finner du øverst til høyre i hovedmenyen.

- Når du har markert klokkeikonet, trykk på enter-knappen **(↵)** **(4)** for å bekrefte valget. Standard bakgrunnsskjerm for klokken er svart.

### 5.2.1 Endre bakgrunnsbilde til et forhåndslagt bilde.

Når klokken vises:

- Trykk på **(←)** eller **(→)** **(6)** for å endre standard svart skjerm til et forhåndslagt bilde.

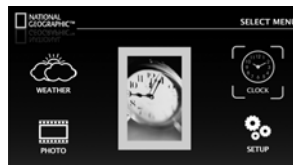

### 5.2.2 Endre bakgrunnsbilde til et opplastet bilde.

Sørg for at minnekortet med bildet er satt inn i enheten (se kapittel 5.3).

Når klokken vises:

- Trykk på **(←)** eller **(→)** **(6)** for å endre standard svart skjerm til et bilde fra det installerte minnekortet.

### 5.2.3 Stille inn / endre alarmen





Når klokken vises, vises alarmtiden i høyre hjørne.

- Trykk på **(▲)** eller **(▼)** **(6)** for å slå alarmen på eller av. Hvis bjellen er synlig, er alarmen 'på'. Hvis den er usynlig, er alarmen 'av'.
- Trykk på enter-knappen **(↵)** **(4)**. Timetallet markeres.
- Trykk på **(▲)** eller **(▼)** **(6)** for å endre timetallet.
- Trykk på enter-knappen **(↵)** **(4)**. Minuttallene markeres.
- Trykk på **(▲)** eller **(▼)** **(6)** for å endre minuttet.
- Trykk på ESC-knappen **(Esc)** **(8)** for å avslutte.

### 5.2.4 Stille klokken







Tiden kan kun justeres fra innstillingsmenyen (se kapittel 5.4.1).

## 5.3 Bilde









Bildeikonet  finner du nederst til venstre i hovedmenyen. Når du har markert ikonet, trykk på enter-knappen   for å bekrefte valget. Sørg for at minnekortet er satt inn i enheten,  eller at en USB-minnepinne er tilført i USB-porten  før du går inn på denne skjermen.

### 5.3.1 Vise et bilde

Når du er på bildeikonets hovedskjerm, vil du se totalt 9 forhåndslagrede bilder.

- Trykk  eller   for å velge ønsket bilde.
- Trykk på  eller   for å bla til det forrige/neste av de 9 bildene.

Når ønsket bilde er markert:

- Trykk på enter-knappen   for å øke størrelsen på bildet så det dekker hele skjermen.
- Du kan også skanne gjennom bildene i fullskjermmodus ved å trykke på  eller  .
- Trykk på   for å justere lysstyrken.
- Trykk på   for å tilpasse bildet til skjermen.

Ved horisontal tilpasning vil det viste bildet tilpasses venstre og høyre kant. Deler av toppen og bunnen kan bli kuttet bort.

Ved vertikal tilpasning vil det viste bildet tilpasses øverste og nederste kant. Mørke kanter kan oppstå på venstre og høyre side.



### 5.3.2 Aktivere bildeserie

Når du har et bilde i fullskjermmodus:















- Trykk på enter-knappen  . Bildeserien vil starte automatisk.
- Trykk på ESC-knappen   for å stoppe bildeserien.

For å justere varigheten av bildeserien, se kapittel 5.4.7.

## 5.4 Innstilling

Innstillingsikonet  finner du nederst til høyre i hovedmenyen. Når du har markert ikonet, trykk på enter-knappen   for å bekrefte valget.

Innstillingsmenyen har 12 ulike deler.

- Trykk på  eller   for å navigere gjennom delene.
- Når pekeren har markert en ønsket del, trykk på enter-knappen   for å bekrefte valget.
- Trykk på    eller   for å gjøre nødvendige endringer i innstillingene.
- Trykk på enter-knappen   for å bekrefte.
- Trykk på ESC-knappen   for å gå tilbake til hovedmenyen.

SETTINGS	
TIME	: 12 : 38 : 00 PM / 24 HR
DATE	: 23 - 07 - 2007 / DD-MM
DAY LIGHT SAVING TIME	: Enable
TEMPERATURE UNIT	: Celsius
PRESSURE UNIT	: hPa
LOCAL ALTITUDE	: meter / 0 m
SLIDESHOW DURATION	: 10 sec.
RCC UPDATE	: No
COUNTRY	: GERMANY
CITY	: FRANKFURT
INSTALL REMOTE SENSOR	: No
MASTER RESET	: No

### 5.4.1 Hvordan stille inn klokkeslett og tidsformat

I innstillingsmenyen:

- Trykk på  eller   for å velge 'TIME (TID)'.
- Trykk på enter-knappen   for å bekrefte. Timetallet markeres.
- Trykk på  eller   for å endre timetallet.
- Trykk på pilen mot høyre  . Minuttallene markeres.
- Trykk på  eller   for å endre minuttet.
- Trykk på pilen mot høyre  . Sekundtallene markeres.
- Trykk på  eller   for å endre sekundene.
- Trykk på enter-knappen  . Tidsformatet markeres.
- Trykk på  eller   for å bytte tidsformat mellom 12/24h (12/24 t).
- Trykk på enter-knappen   for å bekrefte.
- Trykk på ESC-knappen   for å gå tilbake til hovedmenyen.

### 5.4.2 Hvordan stille inn dato og datoformat

I innstillingsmenyen:

- Trykk på  eller   for å velge 'DATE (DATO)'.
- Trykk på enter-knappen  . Månedstallet markeres.
- Trykk på  eller   for å endre måned.
- Trykk på pilen mot høyre  . Dagstallet markeres.
- Trykk på  eller   for å endre dag.
- Trykk på pilen mot høyre  . Årstallet markeres.
- Trykk på  eller   for å endre dag.
- Trykk på enter-knappen  . Datoformatet markeres.
- Trykk på  eller   for å endre datoformat (dag/måned eller måned/dag).
- Trykk på enter-knappen   for å bekrefte.
- Trykk på ESC-knappen   for å gå tilbake til hovedmenyen.

#### 5.4.3 Sommertidsfunksjon

Sommertid gir oss sjansen til å nyte solrike sommerkvelder ved å stille klokken en time fremover om våren.

I innstillingsmenyen:

- Trykk på eller for å velge 'DAYLIGHT SAVING TIME (SOMMERTID)'.
- Trykk på enter-knappen . Standardinnstillingen 'Enable (Aktiver)' vises.
- Trykk på eller for å bytte innstilling mellom 'Disable (Slå av)' og 'Enable (Aktiver)'.
- Trykk på enter-knappen for å avslutte innstillingen.
- Trykk på ESC-knappen for å gå tilbake til hovedmenyen.

#### 5.4.4 Temperaturenhet

I innstillingsmenyen:

- Trykk på eller for å velge 'TEMPERATURE UNIT (TEMPERATURENHET)'.
- Trykk på enter-knappen . Standardinnstillingen 'Celsius' vises.
- Trykk på eller for å bytte enhetsinnstilling mellom 'Celsius' og 'Fahrenheit'.
- Trykk på enter-knappen for å avslutte innstillingen.
- Trykk på ESC-knappen for å gå tilbake til hovedmenyen.

#### 5.4.5 Luftrykksenhet

I innstillingsmenyen:

- Trykk på eller for å velge 'PRESSURE UNIT (LUFTRYKKSENHET)'.
- Trykk på enter-knappen . Standardinnstillingen 'hPa' vises.
- Trykk på eller for å bytte enhetsinnstilling mellom 'hPa', 'mmHg' eller 'inHg'.
- Trykk på enter-knappen for å avslutte innstillingen.
- Trykk på ESC-knappen for å gå tilbake til hovedmenyen.

#### 5.4.6 Lokal høydekompensering

I henhold til høyde over havet må en kompensering beregnes for at riktig luftrykk skal vises.

I innstillingsmenyen:

- Trykk på eller for å velge 'LOCAL ALTITUDE (LOKAL HØYDE OVER HAVET)'.
- Trykk på enter-knappen .
- Trykk på eller for å endre høydeenhet (meter/fot)
- Trykk på enter-knappen .
- Trykk på eller for å endre lokal høyde over havet (-100 til +2500 meter).
- Trykk på enter-knappen for å avslutte innstillingen.
- Trykk på ESC-knappen for å gå tilbake til hovedmenyen.

#### 5.4.7 Variighet av bildeserie

I innstillingsmenyen:

- Trykk på eller for å velge 'SLIDESHOW DURATION (VARIGHET AV BILDESERIE)'.
- Trykk på enter-knappen .
- Trykk på eller for å endre tiden (10, 30 eller 60 sekunder).
- Trykk på enter-knappen for å avslutte innstillingen.
- Trykk på ESC-knappen for å gå tilbake til hovedmenyen.

#### 5.4.8 Aktiver for RCC-mottaking

Les kapittel 6 før du utfører denne innstillingen.

I innstillingsmenyen:

- Trykk på eller for å velge 'RCC UPDATE (RCC-OPPDATERING)'.
- Trykk på enter-knappen .
- Trykk på eller for å endre standardinnstilling fra "No" ("Nei") til "Reboot after 10mins" ("Omstart etter 10 min").
- Trykk på enter-knappen . Værstasjonen vil slå seg av i 10 minutter for mottaking via en radiokontrollert klokke. I disse 10 minuttene vil både skjermen og berøringstastaturet være avslått. Dette er normalt. Værstasjonen vil våkne opp automatisk når mottakingen er fullført.

#### 5.4.9 Land/By

Land og by må være innstilt på riktig tid når du mottar RCC-signalet.

Det er også viktig å oppgi riktig tid for soloppgang og riktig månefase.

I innstillingsmenyen:

- Trykk på eller for å velge 'COUNTRY (LAND)'.
- Trykk på enter-knappen .
- Trykk på eller for å velge ditt land.
- Trykk på enter-knappen for å bekrefte.
- Trykk på eller for å velge 'CITY (BY)'.
- Trykk på enter-knappen .
- Trykk på eller for å velge ditt land.
- Trykk på enter-knappen for å bekrefte.



#### 5.4.10 Installere ekstra ekstern sensor

Dette produktet fungerer med opptil 5 utendørssensorer.

Separate sensorer kan kjøpes i din lokale forretning.

- Trykk på  eller  **6** for å velge **'INSTALL REMOTE SENSOR (INSTALLER EKSTERN SENSOR)'**.
- Trykk på enter-knappen  **4**.
- Trykk på  eller  **6** for å velge **'YES (JA)'**. Siden for sensorsøking vises.
- Åpne batterihuset på baksiden av den nye utendørssensoren **22**.
- Sett inn 2 batterier av UM3/AA-type (1,5V). Følg polariteten som er angitt i batterirommet.
- LED for overføring **18** på fremsiden av utendørssensoren vil begynne å blinke i 10 sekunder.
- Når du har installert batterier i den nye utendørssensoren og mens LED for overføring **18** blinker, trykk på knappen for kanalvalg **23** for å velge en annen kanal (1 til 5 er mulig).
- Kanalnummeret **21** vises **23**. Hver utendørssensor må ha et ulikt kanalnummer!
- Når værstasjonen finner en ekstern sensor, viser den temperaturen og fuktigheten ved gjeldende kanalposisjon i henhold til bildet under.
- Værstasjonen vil vise "Sensor not found" (Sensor ikke funnet") for kanaler som ikke ble registrert, og kanaler som ikke er i bruk. Hver gang værstasjonen aktiveres for installasjon av en sensor, søker den i 2 minutter. Gjenta prosedyren for installering av sensor igjen for en ekstra sensor.
- Trykk på ESC-knappen  **8** for å gå tilbake til innstillingsmenyen.

#### 5.4.11 Nullstill

- Trykk på  eller  **6** for å velge **'MASTER RESET (NULLSTILL)'**.
- Trykk på enter-knappen  **4**.
- Trykk på  eller  **6** for å velge **'YES (JA)'**.
- Trykk på enter-knappen  **4** for å bekrefte. Alle innstillinger vil nullstilles til standardverdiene.

## 6 PC-tilkobling

Værstasjonen 283-NE kan kobles til en datamaskin og fungere som en kortleser for filoverføringer fra datamaskinens harddrive til det installerte minnekortet.

### 6.1 Brukere av Windows® Vista™/XP/XP Pro/2000 SP3

Ingen drivere er påkrevd for Windows Vista, XP, XP Pro, Windows 2000 SP3. Datamaskinen din vil gjenkjenne værstasjonen ved tilkobling av USB-kabelen.

### 6.2 USB-tilkobling til datamaskin

For å koble værstasjonen til datamaskinen trenger du en standard USB-kabel, Type A hann til Type Mini B 5-pin hann (USB-kabelen følger ikke med).

- Koble AC-adapteren til værstasjonen og trykk på/av-bryteren **1** til PÅ.
- Koble den minste enden av USB-kabelen til mini-USB-porten **11** på sidepanelet av værstasjonen.
- Koble den største enden av USB-kabelen til en USB-port på datamaskinen din.
- Fem "drive letters" ved navn "Uttakbar disk" vil komme opp under "Min datamaskin"-ikonet i Windows; en for hvert minnekortspor og interne minne på værstasjonen.
- For filoverføring, dobbeltklikk på aktuelt "Uttakbar disk"-ikon for å få tilgang til filkopiering og sletting på datamaskinen, værstasjonens interne minne og alle installerte minnekort.

### 6.3 For å koble værstasjonen 283-NE fra datamaskinen:

- I Windows oppgavelinje, høyreklikk på ikonet "Trygg fjerning av maskinvare".
- Dialogboksen for "Trygg fjerning av maskinvare" kommer opp. Velg "USB-masselagringsenhet" og klikk **"STOPP"**.
- I neste dialogboks, klikk **"OK"** for å fjerne lagringsenheten.
- I den siste dialogboksen, velg **"LUKK"** og koble USB-kabelen fra datamaskinen.

## 7 Vegguttak

Både værstasjonen og utendørssensoren kan henges opp på veggen.

- Bor hull, sett inn pluggene og skru i skruene.
- Heng værstasjonen **14** eller utendørssensoren **24** på skruene.



## 8 Tekniske spesifikasjoner

### Bilde:

- Stillbilde: JPEG
- Bildeserie: Enkel fullskjerm
- Overføringseffekt: 19
- Varighet av bildeserie: justerbar i sekunder
- Internt minne: 128MB
- Støtter minnekort: SD, MMC, Memory Stick/PRO, \*Memory Stick (PRO) Duo, \*(adapter nødvendig), USB 2.0 Stick

### USB-vert

- USB-enhet (miniport) 2.0, USB-enhet for tilgang til kortleser og internt minne

### Sensorisk funksjon

- Innendørs termometer (i drift / måler) 0 °C ~ +40 °C / 0 °F - 50 °F
- Innendørs hygrometer (i drift / måler) 25 % RH ~ 95 % RH / 20 % RH ~ 99 % RH
- Trådløst termometer (i drift / måler) -20 °C ~ +60 °C / -50 °C ~ +70
- Trådløst hygrometer (i drift / måler) 25 % RH ~ 95 % RH / 20 % RH ~ 99 % RH
- Barometertrykk 600hPa ~ 1100hPa
- Trykkenhet inHg/ hPa/ mmHg/
- Justeringsradius for høyde over havet (enhet) -100 m ~ +2500 m meter
- Værvarsling Sol / Delvis skyet / Skyet / Regn / Storm
- Visning av månefase 8 trinn
- Solens/månens beliggenhet Støtte
- Tider for soloppgang/solnedgang 306 byer i verden
- Tider for måneoppgang/månenedgang 306 byer i verden

### Strømforsyning

#### Værstasjon:

- Hovedstrøm AC-DC-adapter 110-220V / 12V1.5A
- Reservestrom 3 x "AAA" (UM4/LR03) alkaliske batterier (følger ikke med)

#### Utendørssensor:

- Hovedstrøm 2 x "AAA" (UM4/LR03) alkaliske batterier (følger ikke med)

### Trådløs overføring

- Frekvens 433 MHz
- Kanalnr. 5
- Overføringsrekkevidde (åpen rekkevidde) 30 meter

## 9 Rengjøring og vedlikehold

### 9.1 Rengjøre apparatet

Hvis apparatet trenger rengjøring, tørker du av det med en myk klut lett fuktet med vann. Skitne skjøter kan rengjøres med en myk børste. Bruk ikke rengjøringsmidler eller løsemidler på apparatet. Dette kan føre til skade på dekslene og kan lekke inn og forårsake permanent skade.

Batterikontakter kan tørkes av med en tørr og lofri klut.

Hvis enheten blir våt, må du straks slå den av og fjerne batteriene. Tørk ut batterirommet med en myk og tørr klut for å minimere faren for vannskade. La dekslet over batterirommet være av over natten, eller til utstyret er fullstendig tørt.

Ikke bruk enheten før den er helt tørr.

Hvis batteriene lekket, kan væsken forårsake personskade (hudirritasjon) eller skade på apparatet.

Kast batteriene i henhold til miljøkravene.

Bruk beskyttelseshansker og rengjør batterirommet med et mykt tørkepapir. Det anbefales å få apparatet rengjort av en profesjonell.

### 9.2 Vedlikehold

Kontroller batteriene i apparatet regelmessig.

Skift batteriene i tide for å unngå lekkasjer.

Få defekte deler reparert av en profesjonell.

## 10 Avhending av produktet (miljø)



Når produktet skal avhendes, må du ikke kaste det sammen med det vanlige husholdningsavfallet, men ta det med til et innsamlingspunkt for resirkulering. Symbolet på produktet, bruksanvisningen og/eller boksen angir dette.

Noen av produktets materialer kan brukes om igjen hvis du tar produktet med til et innsamlingspunkt for resirkulering. Ved å sørge for at deler eller råmateriale fra brukte produkter kan brukes om igjen, bidrar du til å ta vare på miljøet. Ta kontakt med de lokale myndighetene hvis du trenger mer informasjon om innsamlingspunkter i ditt område.

**Batteriene må tas ut før termometeret kastes. Kast batteriene i henhold til de lokale miljøbestemmelsene.**

## 11 Garanti

### 11.1 Garantiperiode

Produktene leveres med 24 måneders garanti. Garantiperioden gjelder fra den dagen det nye produktet blir kjøpt. Det gis ingen garanti for standard eller oppladbare batterier (type AA/AAA).

Garantien gjelder ikke for forbruksdeler eller defekter som ikke medfører merkbar virkning på apparatets funksjon. Garantien må dokumenteres med den originale kjøpskvitteringen eller en kopi av denne, der kjøpsdato og produktmodell er angitt.

### 11.2 Garantibestemmelser

Defekte produkter må returneres til et autorisert servicesenter sammen med gyldig kjøpskvittering og utfyllt servicekort. Hvis det oppstår feil ved produktet i løpet av garantiperioden, vil servicesenteret kostnadsfritt reparere eventuelle feil/ mangler forårsaket av material- eller produksjonsfeil, enten ved å reparere eller ved å erstatte den defekte enheten eller deler av den. Ved erstatning kan farge eller modell avvike fra det opprinnelig kjøpte produktet. Den opprinnelige kjøpsdatoen fastsetter garantiperiodens start. Garantiperioden utvides ikke selv om produktet skiftes ut eller repareres av servicesenteret.

### 11.3 Unntak fra garantien

Feil eller mangler som skyldes feil håndtering eller bruk, og feil som skyldes bruk av uoriginale deler eller tilbehør, dekkes ikke av garantien.

Garantien dekker ikke skade forårsaket av ytre faktorer som lynnedslag, vann eller ild, eller skade som har oppstått under transport.

Garantien er ikke gyldig hvis serienummeret på apparatet er endret, fjernet eller gjort uleselig.

Eventuelle garantikrav anses som ugyldige hvis produktet er reparert, endret eller modifisert av kjøperen.



CE-merkingen dokumenterer at produktet oppfyller hovedkravene og andre relevante bestemmelser i R&TTE direktivet 1999/5/EU. Samsvarserklæring finnes på denne adressen: <http://www.topcom.net/cedclarations.asp>

## 1 Prima dell'uso

### 1.1 Destinazione d'uso

La 283NE è una stazione meteorologica digitale da scrivania con schermo TFT LCD 7" a colori combinato con una cornice fotografica digitale con cui potete consultare le previsioni e godervi le vostre foto in un formato coloratissimo. La 283NE misura la temperatura ambiente dell'area circostante e riceve i dati meteorologici trasmessi da sensori per esterni (fino a 5) che misurano la temperatura e l'umidità.

Ha un orologio sveglia digitale incorporato che è radiocontrollato dal precisissimo Orologio atomico. La cornice fotografica ha una memoria interna di 128 MB più una porta SD/MMC/MS/USB.

### 1.2 Importante

I valori delle previsioni meteorologiche sono da considerarsi orientativi. Non si tratta di una previsione meteorologica assolutamente precisa. Il produttore non si assume la responsabilità di valori, visualizzazioni o previsioni scorrette né delle conseguenze che ne potrebbero derivare.

Il sensore per esterni trasmette via radio i dati alla stazione meteorologica a una larghezza di banda di 433 MHz (il raggio d'azione del sensore per esterni raggiunge i 30 m in campo aperto).

### 1.3 Consigli di sicurezza

#### 1.3.1 Sicurezza generale

- Prima di usare questo dispositivo, leggere attentamente le istruzioni del manuale per l'utente.
- Conservare questo manuale per l'utente per riferimento futuro.
- Questo prodotto non è un giocattolo, contiene parti in vetro fragili, parti piccole e anche batterie che potrebbero essere inghiottite. Non permettere ai bambini di giocarvi.
- Questo prodotto è solo per uso privato.
- Non utilizzare questo prodotto in ospedali o istituti medici. Sebbene il sensore per esterni emetta solo segnali radio relativamente deboli, questi potrebbero avere ripercussioni negative sul funzionamento dei sistemi di supporto vitale.
- Non utilizzare l'unità se è stata danneggiata.
- Se l'unità cade, farla verificare da un centro di assistenza prima di utilizzarla di nuovo.
- All'interno dell'unità sono presenti tensioni elettriche pericolose. Non aprire mai l'involucro e non inserire oggetti attraverso i fori di ventilazione.
- Non versare liquidi sull'unità. Qualora il dispositivo venisse accidentalmente a contatto con liquidi, rimuovere le batterie.
- Analogamente, se si produce un guasto durante il funzionamento o prima di iniziare a pulire l'unità occorre rimuovere le batterie.
- Non effettuare alcuna modifica o riparazione dell'unità da soli. Le riparazioni dovranno essere effettuate da un centro di assistenza specializzato.
- Una riparazione non eseguita a regola d'arte può comportare gravi danni per l'utente.

#### 1.3.2 Batterie

- Le batterie possono causare incendi o ustioni in caso di corto circuito dei terminali.
- Maneggiare con attenzione le batterie cariche, in modo particolare quando si ripongono in tasca, in borsa o in contenitori insieme a oggetti di metallo. Materiale conduttivo come quello impiegato per le monete può causare corto circuito.
- Non sostituire le batterie in ambienti a rischio di esplosione. Durante l'inserimento o la rimozione delle batterie, possono verificarsi scintille sui contatti, con conseguente rischio di esplosione.
- Non gettare mai le batterie nel fuoco; potrebbero esplodere.
- Tenere le batterie fuori dalla portata dei bambini.
- Perdite di liquido dalle batterie possono causare danni permanenti all'apparecchio. Rimuovere le batterie se si prevede di non utilizzare il dispositivo per un periodo di tempo prolungato.
- Maneggiare con cautela le batterie danneggiate o soggette a perdite.

## 2 Descrizione

Vedere la pagina di copertina ripiegata:

### 2.1 Stazione meteorologica

1. Tasto On/Off
2. Sensore IR per il controllo a distanza
3. Indicatore Batterie quasi scariche
4. Tasto Invio
5. Tasto di scelta rapida Previsione meteorologica
6. Tasti con frecce direzionali
7. Tasto di scelta rapida Informazioni
8. Tasto Esc
9. Porta scheda SD/MMC/MS
10. Connettore USB
11. Connettore mini USB
12. Piedistallo staccabile
13. Vano batterie
14. Gancio di fissaggio alla parete
15. Cavo adattatore di alimentazione

### 2.2 Sensore remoto

16. LED di trasmissione
17. Batterie quasi scariche
18. Temperatura esterna
19. Umidità esterna
20. Vano batterie
21. Numero di canale
22. Pulsante di selezione del canale
23. Pulsante di unità di misura della temperatura (°C o °F)
24. Tasto Reset
25. Supporto per il fissaggio a parete

## 3 Prima d'iniziare

### 3.1 Raggio d'azione della connessione

Non collocare la stazione meteorologica vicino al sensore per esterni, altrimenti potrebbero verificarsi problemi di ricezione dovuti a interferenze radio. Mantenere i due dispositivi a una distanza minima di 1 m.

Il raggio d'azione massimo per la trasmissione tra il sensore per esterni e la stazione meteorologica è di 30 m in condizioni ottimali. Il raggio d'azione può essere ridotto da molti fattori:

- muri, soffitti in cemento armato,
- alberi, cespugli, terra, rocce,
- metallo e oggetti conduttori (ad esempio, termosifoni)
- Le interferenze a banda larga nelle aree residenziali (telefoni DECT, cellulari, cuffie/auricolari o altoparlanti radiocontrollati, altre stazioni meteorologiche radiocontrollate, babyphone ecc.)

Si consiglia di limitare la distanza tra la stazione meteorologica e il sensore per esterni.

### 3.2 Collegamento della stazione meteorologica all'alimentazione

- Inserire la spina dell'adattatore nel connettore per l'adattatore di alimentazione **15** della stazione meteorologica.
- Collegare l'adattatore di alimentazione alla presa di corrente principale nella parete.

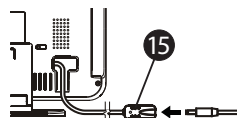

### 3.3 Installazione della batteria della stazione meteorologica

Le batterie devono essere installate nella stazione meteorologica prima di iniziare la ricezione RCC, poiché provvedono l'alimentazione interna per tale ricezione RCC.

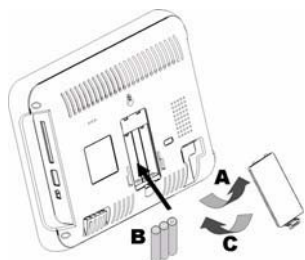

- A Aprire il coperchio del vano batterie **13** situato sul retro della stazione meteorologica.
- B Installare 3 batterie tipo UM4/AAA (1,5 V). Posizionare la polarità secondo le indicazioni presenti nel vano batterie.
- C Chiudere il vano batterie **13**.

**Le batterie devono essere sostituite quando s'illumina il LED indicatore di batterie quasi scariche **3**.**

### 3.4 Alimentazione On/Off

- Premere il tasto On/Off **1** situato sul lato sinistro dell'unità.
- Dopo qualche secondo, viene visualizzato lo schermo di benvenuto per circa 5 secondi e, di seguito, viene visualizzato il menu principale.
- Per spegnere l'unità, premere di nuovo il tasto On/Off **1**.



### 3.5 Installazione delle batterie del sensore per esterni

- Aprire il vano batterie sul retro del sensore per esterni 20.
- Installare 2 batterie tipo UM4/AAA (1,5 V). Posizionare la polarità secondo le indicazioni presenti nel vano batterie.
- Premere il tasto reset 24 con un oggetto appuntito.
- Il LED di trasmissione 16 nella parte frontale del sensore per esterni lampeggerà per 10 secondi.

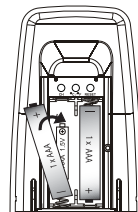

È possibile acquistare sensori per esterni supplementari. Per ulteriori informazioni, vedere il capitolo 5.6.

- Se si dispone di un solo un sensore per esterni, non premere alcun pulsante per dieci secondi. Il sensore per esterni sarà registrato automaticamente nel canale 1 21.
- Il sensore per esterni mostrerà la temperatura 18 e l'umidità 19.
- La stazione meteorologica dovrebbe visualizzare la temperatura esterna solo nel canale 1.
- Premere il tasto (°C/°F) 23 per selezionare l'unità di misura corretta della temperatura.

Le batterie devono essere sostituite quando viene visualizzata l'icona di batterie quasi scariche 17.

## 4 Orologio radiocontrollato

### 4.1 DCF77

Questa unità riceve il segnale orario trasmesso dal Physikalisch-Technische Bundesanstalt (PTB) in Germania, regolato da 4 orologi atomici e che in media presenta uno scarto inferiore a 1 secondo ogni 2 milioni di anni.

Il PTB trasmette il segnale orario (DCF77, 77,5 kHz) in continuo da Mainflingen, 25 km a sud-est di Francoforte (sul Meno). Il raggio di copertura previsto per il segnale emesso dal trasmettitore è di 2000 km. Tuttavia, alcune condizioni ambientali potrebbero influire sulla distanza di trasmissione.

Per ulteriori informazioni, consultare [www.ptb.de](http://www.ptb.de).

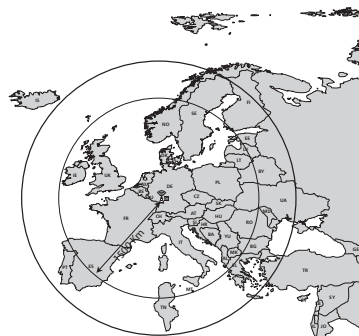

### 4.2 Effetti dell'ambiente circostante sulla ricezione

Evitare le seguenti situazioni per ottimizzare la ricezione del segnale DCF:

- Distanza di trasmissione eccessiva
- Zone montagnose e vallate
- Edifici elevati intorno
- Prossimità di binari ferroviari, cavi di alta tensione, ecc.
- Prossimità di autostrade, aeroporti, ecc.
- Prossimità di cantieri
- Interno di edifici in cemento
- Prossimità di apparecchiature elettriche
- Maltempo
- Interno di veicoli in movimento
- Prossimità di strutture metalliche

### 4.3 Ricezione RCC automatica

La stazione meteorologica riceve un segnale RCC alle 3:00, 4:00, 5:00 e 6:00 ogni giorno. Tuttavia, ciò avviene solo se lo schermo della stazione meteorologica è spento.

Nota: Per spegnere lo schermo, premere il pulsante On/Off dello schermo 1.

Se una ricezione avviene correttamente, la seguente sarà tralasciata.

### 4.4 Ricezione senza alimentazione

La stazione meteorologica avvierà una ricezione RCC automatica nelle seguenti condizioni:

1. L'alimentazione principale della stazione meteorologica è interrotta.
2. La ricezione RCC della stazione meteorologica non è riuscita nelle ultime 24 ore.

Per forzare la ricezione RCC, vedere il capitolo '5.4.8 - Attivare la ricezione RCC'.

Nota: La ricezione si ripeterà ogni ora fino a ottenere una buona ricezione. Per interrompere l'alimentazione principale della stazione meteorologica, premere l'interruttore dell'alimentazione principale nel pannello laterale sinistro dell'unità.

Il display dell'orologio mostra 2 livelli di forza del segnale RCC:

- - Il segnale è debole
- - Il segnale è forte

Se non compaiono onde sopra alla torre di ricezione significa che il segnale è molto debole e la stazione meteorologica non può essere impostata con il segnale RCC. Si prega di girare la stazione meteorologica verso altre finestre per cercare una posizione che abbia una ricezione RCC migliore. Il segnale RCC è più forte di notte. L'utente può impostare manualmente l'ora locale dell'orologio e lasciarlo tutta la notte a ricevere il segnale RCC automaticamente. Una volta ricevuto il segnale orario, apparirà l'icona delle onde sul display LCD, e l'ora e il calendario saranno aggiornati automaticamente.

## 5 Menu principale

Il menu principale contiene quattro icone:

- a - Scheda d'informazione meteorologica
- b - Orologio
- c - Foto
- d - Impostazioni

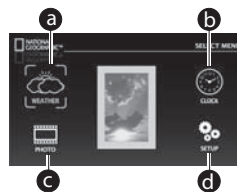

Per navigare nel menu:

- Per muoversi nel menu principale, premere i tasti con frecce direzionali (◀, ▲, ▼ o ▶) 6.
- L'icona selezionata viene evidenziata con parentesi gialle.
- Premere il tasto Invio (↵) 4 per confermare la selezione.
- Per ritornare al menu principale, premere il tasto ESC (ESC) 8.

**Le icone del menu principale non sono attive in tempo reale; sono solo immagini che simulano lo schermo dettagliato.**

### 5.1 Scheda d'informazione meteorologica (WEATHER)

- Selezionare l'icona meteo a usando (◀, ▲, ▼ o ▶) 6.
- Premere il tasto Invio (↵) 4 per confermare.

Lo schermo meteorologico comprende cinque sezioni;

- A - Previsione meteorologica
- B - Temperatura e umidità interna ed esterna
- C - Pressione atmosferica
- D - Fase lunare
- E - Ora in cui sorge/tramonta il sole/la luna

- Selezionare la sezione desiderata utilizzando (◀, ▲, ▼ o ▶) 6.
- Per confermare, premere il tasto Invio (↵) 4.

I prossimi capitoli descrivono tutte le sezioni:

#### 5.1.1 Previsione meteorologica

La sezione Previsione meteorologica A fornisce un riepilogo della previsione attuale, usando dati meteorologici cronologici ricevuti dall'unità nelle ultime 24 ore. Tali dati derivano dai cambi della pressione barometrica nel tempo.

- Premere il tasto ESC (ESC) 8 per uscire dallo schermo Previsione meteorologica e ritornare alla scheda informativa.
- Premere di nuovo il tasto ESC (ESC) 8 per ritornare al menu principale.

Nota: Si può usare il pulsante di scelta rapida (↵) 5 sulla stazione meteorologica o nel telecomando per accedere direttamente allo schermo meteo.

#### 5.1.2 Temperatura e umidità interna/esterna

La sezione Temperatura e umidità B è la seconda sezione nella parte sinistra della scheda informativa. Questa stazione meteorologica ha una capacità massima pari a 5 canali di sensori per esterni. Ciò significa che è possibile acquistare altri trasmettitori remoti e collocarli in diverse posizioni per monitorare fino a 5 postazioni (vedere il capitolo 5.6).

La sezione Temperatura e umidità mostrerà un numero che vi consentirà di individuare il canale di ricezione dell'unità. Ad esempio, nell'immagine sotto riportata il numero nel trasmettitore è 5. Ciò significa che al momento questa unità sta ricevendo il canale 5. Ogni canale sarà ricevuto dall'unità per un periodo di 5 secondi.

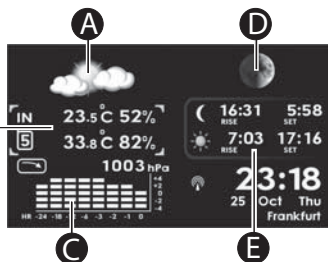

- Premere **(A)** o **(V)** **(6)** per passare dai valori interni a quelli esterni e viceversa.
- Premere **(L)** o **(R)** **(6)** per mostrare i dati registrati nelle ultime ore, fino alle 24 ore precedenti.
- Premere il tasto ESC **(ESC)** **(8)** per uscire dallo schermo Temperatura e umidità e ritornare alla scheda informativa.
- Premere di nuovo il tasto ESC **(ESC)** **(8)** per ritornare al menu principale.

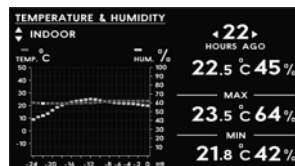

### 5.1.3 Pressione barometrica

La pressione atmosferica **(C)** viene registrata durante un periodo di 24 ore.

- Premere **(L)** o **(R)** **(6)** per mostrare i dati registrati nelle ultime ore, fino alle 24 ore precedenti.
- Premere il tasto ESC **(ESC)** **(8)** per uscire dallo schermo Pressione barometrica e ritornare alla scheda informativa.
- Premere di nuovo il tasto ESC **(ESC)** **(8)** per ritornare al menu principale.

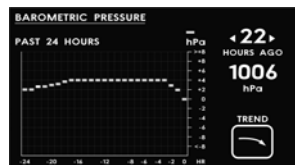

### 5.1.4 Fase lunare

In questa sezione **(D)**, la data attuale sarà visualizzata sullo schermo insieme all'attuale fase lunare.

- Premere **(L)** o **(R)** **(6)** per selezionare giorno, mese o anno.
- Premere **(A)** o **(V)** **(6)** per modificare il giorno, il mese o l'anno.
- Premere il tasto ESC **(ESC)** **(8)** per uscire dallo schermo Fase lunare e ritornare alla scheda informativa.
- Premere di nuovo il tasto ESC **(ESC)** **(8)** per ritornare al menu principale.

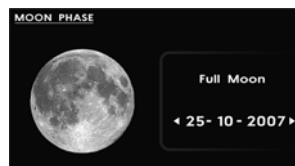

### 5.1.5 Ora in cui sorge/tramonta il sole/la luna

Lo schermo **(E)** mostra la posizione del sole e della luna all'ora attuale.

- Premere il tasto Invio **(↵)** **(4)** per passare allo schermo Ora in cui sorge/tramonta il sole/la luna.
- Premere **(L)** o **(R)** **(6)** per selezionare il giorno, il mese o l'anno.
- Premere **(A)** o **(V)** **(6)** per modificare il giorno, il mese o l'anno.
- Premere il tasto ESC **(ESC)** **(8)** per uscire dallo schermo Ora in cui sorge/tramonta il sole/la luna e ritornare alla scheda informativa.
- Premere di nuovo il tasto ESC **(ESC)** **(8)** per ritornare al menu principale.



## 5.2 Orologio (CLOCK)

L'icona Orologio (Clock) **(b)** si trova nell'angolo superiore destro del menu principale.

- Una volta evidenziata l'icona dell'orologio, premere il tasto Invio **(↵)** **(4)** per confermare la selezione. Lo schermo di sfondo predeterminato dell'orologio è nero.

### 5.2.1 Sostituire l'immagine di sfondo con una foto preregistrata.

Quando è visualizzato l'orologio:

- Premere **(L)** o **(R)** **(6)** per sostituire lo schermo nero predeterminato con una foto preregistrata.

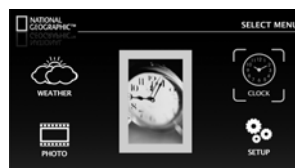

### 5.2.2 Sostituire l'immagine di sfondo con una foto caricata.

Assicurarsi di avere inserito la scheda di memoria con la foto nell'unità (vedere il capitolo 5.3)

Quando è visualizzato l'orologio:

- Premere **(L)** o **(R)** **(6)** per sostituire lo schermo nero predeterminato con una foto dalla scheda di memoria inserita.

### 5.2.3 Impostazione/Modifica della sveglia

Quando è visualizzato l'orologio, l'ora della sveglia viene mostrata nell'angolo destro.

- Premere **(A)** o **(V)** **(6)** per accendere o spegnere la sveglia. Se compare la campanella, la sveglia è accesa, '(on)'. Se non compare, la sveglia è spenta '(off)'.
- Premere il tasto Invio **(↵)** **(4)**. S'illuminano le cifre dell'ora.
- Premere **(A)** o **(V)** **(6)** per modificare l'ora.
- Premere il tasto Invio **(↵)** **(4)**. S'illuminano le cifre dei minuti.
- Premere **(A)** o **(V)** **(6)** per modificare i minuti.
- Premere il tasto ESC **(Esc)** **(8)** per uscire.

### 5.2.4 Modificare l'ora

L'ora può essere regolata solo dal menu delle impostazioni (vedere il capitolo 5.4.1)

## 5.3 Foto

L'icona Foto **(e)** si trova nell'angolo inferiore sinistro del menu principale. Una volta evidenziata l'icona, premere il tasto Invio **(↵)** **(4)** per confermare la selezione. Assicurarsi di avere inserito la scheda di memoria nell'unità **(9)** o un memory stick USB nella porta USB **(10)** prima di accedere a questo schermo.

### 5.3.1 Visualizzare una fotografia

Una volta entrati nello schermo principale dell'icona Foto, appariranno 9 fotografie preregistrate.

- Premere **(◀)** o **(▶)** **(6)** per selezionare la fotografia desiderata.
- Premere **(A)** o **(V)** **(6)** per tornare alla pagina precedente o passare alla pagina seguente di 9 fotografie.

Quando viene evidenziata la fotografia desiderata:

- Premere il pulsante Invio **(↵)** **(4)** per aumentare le dimensioni della foto alla visualizzazione a tutto schermo.
- È anche possibile scorrere le fotografie nella modalità a tutto schermo premendo **(◀)** o **(▶)** **(6)**.
- Premere **(A)** **(6)** per modificare la luminosità.
- Premere **(V)** **(6)** per adattare l'immagine allo schermo.

Per l'adattamento orizzontale, la foto visualizzata si adatterà ai margini destro e sinistro. La porzione d'immagine che fuoriesce sopra o sotto potrebbe essere tagliata.

Per l'adattamento verticale, la fotografia visualizzata si adatterà ai margini superiore e inferiore. A destra e a sinistra potrebbero comparire delle strisce nere.

### 5.3.2 Attivare una galleria fotografica

Con una fotografia nella modalità a tutto schermo:

- Premere il tasto Invio **(↵)** **(4)**. La galleria comincerà a scorrere automaticamente.
- Premere il tasto ESC **(Esc)** **(8)** per interrompere la galleria fotografica.

Per regolare la durata della galleria fotografica, consultare il capitolo 5.4.7.

## 5.4 Impostazioni

L'icona Impostazioni **(i)** si trova nell'angolo inferiore destro del menu principale.

Una volta evidenziata l'icona, premere il tasto Invio **(↵)** **(4)** per confermare la selezione.

Il menu delle impostazioni contiene 12 sezioni.

- Premere **(A)** o **(V)** **(6)** per navigare nelle sezioni.
- Quando il cursore illumina la sezione desiderata, premere il tasto Invio **(↵)** **(4)** per confermare la selezione.
- Premere **(◀)**, **(A)**, **(V)** o **(▶)** **(6)** per apportare le modifiche desiderate alle impostazioni.
- Premere il tasto Invio **(↵)** **(6)** per confermare.
- Premere il tasto ESC **(Esc)** **(8)** per ritornare al menu principale.

SETTINGS	
TIME	: 12 : 38 : 00 PM / 24 HR
DATE	: 23 - 07 - 2007 / DD-MM
DAY LIGHT SAVING TIME	: Enable
TEMPERATURE UNIT	: Celsius
PRESSURE UNIT	: hPa
LOCAL ALTITUDE	: meter / 0 m
SLIDESHOW DURATION	: 10 sec.
RCC UPDATE	: No
COUNTRY	: GERMANY
CITY	: FRANKFURT
INSTALL REMOTE SENSOR	: No
MASTER RESET	: No

### 5.4.1 Regolazione dell'ora e del formato dell'ora

Nel menu delle impostazioni:

- Premere **(A)** o **(V)** **(6)** per selezionare **'TIME' (ORA)**.
- Premere il tasto Invio **(↵)** **(4)** per confermare. S'illuminano le cifre dell'ora.
- Premere **(A)** o **(V)** **(6)** per modificare l'ora.
- Premere il tasto destro **(▶)** **(6)**. S'illuminano le cifre dei minuti.
- Premere **(A)** o **(V)** **(6)** per modificare i minuti.
- Premere il tasto freccia a destra **(▶)** **(6)**. S'illuminano le cifre dei secondi.
- Premere **(A)** o **(V)** **(6)** per modificare i secondi.
- Premere il tasto Invio **(↵)** **(4)**. S'illumina il formato dell'ora.
- Premere **(A)** o **(V)** **(6)** per modificare il formato dell'ora 12/24 ore.
- Premere il tasto Invio **(↵)** **(4)** per confermare.
- Premere il tasto ESC **(Esc)** **(8)** per ritornare al menu principale.



#### **5.4.2 Regolazione della data e del formato della data**

Nel menu delle impostazioni:

- Premere **(A)** o **(V)** **(6)** per selezionare **'DATE' (DATA)**.
- Premere il tasto Invio **(↵)** **(4)**. S'illuminano le cifre del mese.
- Premere **(A)** o **(V)** **(6)** per modificare il mese.
- Premere il tasto freccia a destra **(➤)** **(6)**. S'illuminano le cifre del giorno.
- Premere **(A)** o **(V)** **(6)** per modificare il giorno.
- Premere il tasto freccia a destra **(➤)** **(6)**. S'illuminano le cifre dell'anno.
- Premere **(A)** o **(V)** **(6)** per modificare il giorno.
- Premere il tasto Invio **(↵)** **(4)**. S'illumina il formato data.
- Premere **(A)** o **(V)** **(6)** per modificare il formato della data (giorno/mese o mese/giorno).
- Premere il tasto Invio **(↵)** **(4)** per confermare.
- Premere il tasto ESC **(Esc)** **(8)** per ritornare al menu principale.

#### **5.4.3 Funzione risparmio energetico**

La modalità Risparmio energetico offre l'opportunità di godersi le serate estive spostando le lancette dell'orologio in avanti di un'ora in primavera.

Nel menu delle impostazioni:

- Premere **(A)** o **(V)** **(6)** per selezionare **'DAYLIGHT SAVING TIME' (MODALITÀ RISPARMIO ENERGETICO)**.
- Premere il tasto Invio **(↵)** **(4)**. Viene visualizzata l'impostazione predefinita **'Enable'** (Attivare).
- Premere **(A)** o **(V)** **(6)** per modificare l'impostazione passando tra **'Disable'** (Disattivare) e **'Enable'** (Attivare).
- Premere il tasto Invio **(↵)** **(4)** e uscire dall'impostazione.
- Premere il tasto ESC **(Esc)** **(8)** per ritornare al menu principale.

#### **5.4.4 Unità di misura della temperatura**

Nel menu delle impostazioni:

- Premere **(A)** o **(V)** **(6)** per selezionare **'TEMPERATURE UNIT' (UNITÀ DI MISURA DELLA TEMPERATURA)**.
- Premere il tasto Invio **(↵)** **(4)**. Viene visualizzata l'impostazione predefinita **'Celsius'**.
- Premere **(A)** o **(V)** **(6)** per modificare l'impostazione tra **'Celsius'** e **'Fahrenheit'**.
- Premere il tasto Invio **(↵)** **(4)** e uscire dall'impostazione.
- Premere il tasto ESC **(Esc)** **(8)** per ritornare al menu principale.

#### **5.4.5 Unità di misura della pressione atmosferica**

Nel menu delle impostazioni:

- Premere **(A)** o **(V)** **(6)** per selezionare **'PRESSURE UNIT' (UNITÀ DI MISURA DELLA PRESSIONE ATMOSFERICA)**.
- Premere il tasto Invio **(↵)** **(4)**. Viene visualizzata l'impostazione predefinita **'hPa'**.
- Premere **(A)** o **(V)** **(6)** per modificare l'impostazione passando tra **'hPa'**, **'mmHg'** o **'inHg'**.
- Premere il tasto Invio **(↵)** **(4)** e uscire dall'impostazione.
- Premere il tasto ESC **(Esc)** **(8)** per ritornare al menu principale.

#### **5.4.6 Compensazione dell'altitudine locale**

Secondo l'altitudine, per visualizzare la pressione atmosferica corretta in alcuni casi è necessario calcolare una compensazione.

Nel menu delle impostazioni:

- Premere **(A)** o **(V)** **(6)** per selezionare **'LOCAL ALTITUDE' (ALTITUDINE LOCALE)**.
- Premere il tasto Invio **(↵)** **(4)**.
- Premere **(A)** o **(V)** **(6)** per modificare l'unità di misura dell'altitudine (metri/piedi).
- Premere il tasto Invio **(↵)** **(4)**.
- Premere **(A)** o **(V)** **(6)** per modificare l'altitudine locale (da -100 a +2500 metri).
- Premere il tasto Invio **(↵)** **(4)** e uscire dall'impostazione.
- Premere il tasto ESC **(Esc)** **(8)** per ritornare al menu principale.

#### **5.4.7 Durata della galleria fotografica**

Nel menu delle impostazioni:

- Premere **(A)** o **(V)** **(6)** per selezionare **'SLIDESHOW DURATION' (DURATA GALLERIA FOTO)**.
- Premere il tasto Invio **(↵)** **(4)**.
- Premere **(A)** o **(V)** **(6)** per modificare la durata (10, 30 o 60 secondi).
- Premere il tasto Invio **(↵)** **(4)** e uscire dall'impostazione.
- Premere il tasto ESC **(Esc)** **(8)** per ritornare al menu principale.

#### **5.4.8 Attivare la ricezione RCC**

Prima di realizzare questa impostazione, leggere il capitolo 6.

Nel menu delle impostazioni:

- Premere **(A)** o **(V)** **(6)** per selezionare **'RCC UPDATE' (AGGIORNA RCC)**.
- Premere il tasto Invio **(↵)** **(4)**.

- Premere **▲** o **▼** **6** per modificare l'impostazione predefinita da «**No**» a «**Reboot after 10mins**» (Ricarica dopo 10 min).
- Premere il tasto Invio **↵** **4**. La stazione meteorologica si spegnerà automaticamente per 10 minuti per effettuare la ricezione RCC. Durante questi 10 minuti, sia lo schermo che la tastiera tattile rimarranno spenti. È normale. La stazione meteorologica si riattiverà automaticamente una volta completata la ricezione.

#### **5.4.9 Paese-Città**

Per mostrare l'ora correttamente è necessario, una volta ricevuto il segnale RCC, impostare il paese e la città. Inoltre è importante inserire le indicazioni corrette relative all'ora in cui sorge il sole e alla fase lunare.

Nel menu delle impostazioni:

- Premere **▲** o **▼** **6** per selezionare '**COUNTRY**' (**PAESE**).
- Premere il tasto Invio **↵** **4**.
- Premere **▲** o **▼** **6** per selezionare il paese.
- Premere il tasto Invio **↵** **4** per confermare.
- Premere **▲** o **▼** **6** per selezionare '**CITY**' (**CITTÀ**).
- Premere il tasto Invio **↵** **4**.
- Premere **▲** o **▼** **6** per selezionare la città.
- Premere il tasto Invio **↵** **4** per confermare.

#### **5.4.10 Installazione di sensori remoti supplementari**

Questo prodotto può funzionare con un massimo di 5 sensori per esterni.

I sensori possono essere acquistati a parte in qualsiasi negozio specializzato.

- Premere **▲** o **▼** **6** per selezionare '**INSTALL REMOTE SENSOR**' (**INSTALLARE SENSORE REMOTO**).
- Premere il tasto Invio **↵** **4**.
- Premere **▲** o **▼** **6** per selezionare '**YES**' (SÌ). Viene visualizzata la pagina di ricerca del sensore.
- Aprire il vano batterie sul retro del nuovo sensore per esterni **22**.
- Installare 2 batterie tipo UM3/AA (1,5 V). Posizionare la polarità secondo le indicazioni presenti nel vano batterie.
- Il LED di trasmissione **18** nella parte frontale del sensore per esterni lampeggerà per 10 secondi.
- Dopo avere installato le batterie nel nuovo sensore per esterni e mentre il LED **18** di trasmissione lampeggia, premere il pulsante di selezione del canale **23** per selezionare un altro canale (da 1 a 5).
- Il numero del canale **21** viene visualizzato sul display **25**. Ogni sensore per esterni deve avere un numero di canale diverso.
- Quando riesce a localizzare un sensore remoto, la stazione meteorologica visualizzerà la temperatura e l'umidità nella posizione del canale corrispondente, come mostrato nell'immagine seguente.
- La stazione meteorologica visualizzerà «Sensore non trovato» in caso di mancata registrazione del canale nonché nel caso di canali non in uso. Ogni volta che la stazione meteorologica viene attivata per installare un sensore, continuerà la ricerca per 2 minuti. Ripetere il procedimento d'installazione del sensore per ogni sensore extra.
- Premere il tasto ESC **Esc** **8** per ritornare al menu delle impostazioni.

#### **5.4.11 Ripristino generale**

- Premere **▲** o **▼** **6** per selezionare '**MASTER RESET**' (**RIPRISTINO GENERALE**).
- Premere il tasto Invio **↵** **4**.
- Premere **▲** o **▼** **6** per selezionare '**YES**' (SÌ).
- Premere il tasto Invio **↵** **4** per confermare. Tutte le impostazioni ripristineranno i valori predeterminati.

## **6 Collegamento al PC**

La stazione meteorologica 283-NE può essere collegata a un computer che servirà da lettore di scheda per il trasferimento dei file dal computer alla scheda di memoria installata.

### **6.1 Utenti Windows® Vista™/XP/XP Pro/2000 SP3**

Per Windows Vista, XP, XP Pro, Windows 2000 SP3 non è necessario alcun driver. Il computer riconoscerà la stazione meteorologica semplicemente collegando il cavo USB.

### **6.2 Connessione USB al computer**

Per collegare la stazione meteorologica al computer, sarà necessario un cavo USB standard (A maschio a B 5 pin maschio) non accluso alla confezione.



- Collegare l'adattatore CA alla stazione meteorologica e regolare l'interruttore on/off **1** su ON.
- Inserire l'estremità piccola del cavo USB nella porta mini USB **11** sul pannello laterale della stazione meteorologica.
- Inserire l'estremità grande del cavo USB nella porta USB del computer.
- In Windows, sotto l'icona «Risorse del computer» appariranno cinque lettere di unità descritte come «Disco estraibile»; una per ogni porta di scheda di memoria e per la memoria interna della stazione meteorologica.
- Per il trasferimento dei file, fare doppio clic sull'icona di «Disco estraibile» corretta per accedere alla copia e all'eliminazione di file dal computer, dalla memoria interna della stazione meteorologica e dalle schede di memoria installate.

### 6.3 Per scollegare la stazione meteorologica 283-NE dal computer:

- Nella barra delle applicazioni, fare clic con il pulsante destro sull'icona «Rimozione sicura hardware».
- Verrà visualizzata la finestra di dialogo «Rimozione sicura hardware». Selezionare «Dispositivo di memorizzazione di massa USB» e fare clic su «STOP».
- Nella finestra di dialogo successiva, fare clic su «OK» per rimuovere il dispositivo di memorizzazione.
- Nella finestra di dialogo finale, selezionare «CLOSE» (CHIUDI) e scollegare il cavo USB dal computer.

## 7 Fissaggio a parete

Sia la stazione meteorologica che il sensore per esterni sono fissabili alla parete.

- Realizzare i fori, inserire i tasselli e posizionare le viti.
- Montare la stazione meteorologica  o il sensore per esterni  sulle viti.

## 8 Specifiche tecniche

### Foto:

- |                                 |   |
|---------------------------------|---|
| • Foto fissa:                   | JPEG  |
| • Galleria fotografica:         | Singola a tutto schermo   |
| • Effetto di transizione:       | 19  |
| • Durata galleria fotografica:  | regolabile in secondi   |
| • Memoria interna:              | 128 MB  |
| • Schede di memoria supportate: | SD, MMC, Memory Stick/PRO, *Memory Stick (PRO) Duo, *(adattatore necessario), USB 2.0 Stick |

### Host USB

- Dispositivo USB (porta mini) 2.0, dispositivo USB come lettore di scheda d'accesso e memoria interna

### Funzione sensoriale

- |   |   |
|---|---|
| • Termometro interno (funzionamento/misurazione)      | 0 °C ~ +40 °C / 0 °F - 50 °F                            |
| • Igrometro interno (funzionamento/misurazione)       | 25 %UR ~ 95 %UR / 20 %UR ~ 99 %UR                       |
| • Termometro senza fili (funzionamento/misurazione)   | -20 °C ~ +60 °C / -50 °C ~ +70 °C                       |
| • Igrometro senza fili (funzionamento/misurazione)    | 25 %UR ~ 95 %UR / 20 %UR ~ 99 %UR                       |
| • Pressione barometrica                               | 600 hPa ~ 1100 hPa                                      |
| • Unità di misura della pressione                     | inHg/ hPa/ mmHg/  |
| • Intervallo di compensazione dell'altitudine (unità) | -100 m ~ +2500 m  |
| • Previsioni meteorologiche                           | Sole/ Parzialmente nuvoloso/ Nuvoloso/ Poggia/ Tempesta |
| • Visore fase lunare                                  | 8 passi   |
| • Posizione sole/luna                                 | Supporto  |
| • Ora in cui sorge/tramonta il sole                   | 306 città in tutto il mondo                             |
| • Ora in cui sorge/tramonta la luna                   | 306 città in tutto il mondo                             |

### Alimentazione

#### Stazione meteorologica:

- Alimentazione principale Adattatore CA-CC 110-220 V / 12 V 1,5 A
- Alimentazione di riserva 3 batterie alcaline tipo AAA (UM4/LR03), non incluse

#### Sensore per esterni:

- Alimentazione principale 2 batterie alcaline tipo AAA (UM4/LR03) (non incluse)

### Trasmissione senza fili

- |   |          |
|---|----------|
| • Frequenza   | 433 MHz  |
| • N° di canale                                      | 5        |
| • Raggio d'azione della trasmissione (campo aperto) | 30 metri |

## 9 Pulizia e manutenzione

### 9.1 Pulizia dell'apparecchio

Pulire l'apparecchio con un panno morbido inumidito con acqua. Per pulire le giunture sporche, utilizzare una spazzola non abrasiva. Non utilizzare detergenti o solventi sull'apparecchio per evitare eventuali danni all'apparecchio e infiltrazioni che possono provocare danni permanenti.

Per pulire i contatti delle batterie è possibile servirsi di un panno asciutto che non sfilacci.

Nel caso in cui il dispositivo entri in contatto con l'acqua, spegnerlo e rimuovere immediatamente le batterie. Asciugare il vano batterie con un panno morbido per ridurre l'eventuale danno provocato dall'acqua. Lasciare il vano batterie

aperto per almeno 24 ore o comunque finché non è completamente asciutto. Non utilizzare il dispositivo finché non è completamente asciutto.

In caso di batterie danneggiate, le perdite di liquido possono causare lesioni (in particolare alla pelle) o danni all'apparecchio.

Smaltire le batterie secondo le esigenze ambientali.

Utilizzare guanti protettivi e pulire la batteria con un panno di carta morbido. Si raccomanda la pulitura dell'apparecchio da parte di un tecnico.

## 9.2 Manutenzione

Controllare regolarmente le batterie dell'apparecchio.

Sostituire per tempo le batterie con delle nuove per evitare perdite di liquido.

Le riparazioni delle parti difettose devono essere effettuate da un tecnico specializzato.

## 10 Smaltimento dell'apparecchio (ambiente)



Alla conclusione del suo ciclo di vita, il prodotto non deve essere gettato nel contenitore dei rifiuti domestici, ma deve essere depositato presso un apposito punto di raccolta per il riciclaggio di apparecchi elettrici ed elettronici. Questa raccomandazione è riportata sul manuale d'uso e/o sulla confezione; è indicata, inoltre, dal simbolo riportato sul prodotto.

Alcuni materiali del prodotto possono essere riutilizzati se consegnati presso un centro di riciclaggio.

Riciclando alcune parti o materie prime dei prodotti usati si offre un importante contributo alla protezione dell'ambiente. Per maggiori informazioni sui punti di raccolta più vicini, contattare le autorità locali.

**Le batterie devono essere rimosse prima di smaltire il dispositivo. Smaltire le batterie nel rispetto dell'ambiente, in base alle normative vigenti nel paese di residenza.**

## 11 Garanzia

### 11.1 Periodo di garanzia

Gli apparecchi hanno un periodo di garanzia di 24 mesi. Il periodo di garanzia decorre dal giorno d'acquisto della nuova unità. Non esiste alcuna garanzia su batterie standard o ricaricabili (tipo AA/AAA).

Le parti soggette a usura o i difetti che causano effetti trascurabili sul funzionamento o sul valore dell'apparecchio non sono coperti da garanzia.

La garanzia potrà ritenersi valida solo dietro presentazione della ricevuta originale di acquisto o di una copia di essa, a condizione che vi siano indicati la data di acquisto e il tipo di unità.

### 11.2 Utilizzo della garanzia

Un apparecchio difettoso dovrà essere restituito a un centro di assistenza autorizzato insieme a un valido documento di acquisto e alla scheda di assistenza debitamente compilata.

Durante il periodo di validità della garanzia, il centro di assistenza provvederà alla riparazione gratuita di ogni difetto imputabile ai materiali o a errori di produzione, riparando o sostituendo le unità difettose o i pezzi difettosi delle unità. In caso di sostituzione, il colore e il modello potrebbero differire dall'unità originariamente acquistata.

La data d'acquisto iniziale determina l'inizio del periodo di garanzia. Ogni sostituzione o riparazione dell'apparecchio da parte del centro di assistenza non comporta un'estensione del periodo di garanzia.

### 11.3 Decadenza della garanzia

Si intendono esclusi dalla garanzia tutti i danni o i guasti dovuti a una cattiva manutenzione o a un errato utilizzo dell'apparecchio, nonché i danni dovuti all'uso di ricambi o di accessori non originali.

La presente garanzia non copre i danni causati da fattori esterni come fulmini, acqua e incendi, né i danni dovuti al trasporto.

La garanzia non è applicabile in caso di modifica, eliminazione o illeggibilità del numero di serie delle unità.

Qualsiasi rivendicazione in garanzia sarà considerata priva di fondamento in caso di intervento da parte dell'acquirente.



Il simbolo CE indica che questo prodotto è conforme ai requisiti fondamentali e ad altre disposizioni in materia della direttiva R&TTE 1999/5/CE.

La dichiarazione di conformità si trova su:  
<http://www.topcom.net/cedclarations.asp>

## 1 Antes da primeira utilização

### 1.1 Utilização prevista

A 283NE é uma estação meteorológica digital de secretária com ecrã de cristais líquidos (LCD) TFT de 7 polegadas a cores, combinada com uma moldura digital que permite uma visualização colorida quer da previsão meteorológica quer de fotografias.

A 283NE mede os valores do ambiente envolvente e recebe dados meteorológicos transmitidos por até cinco sensores exteriores de temperatura e humidade.

Tem um despertador digital integrado, controlado por rádio pelo Relógio Atómico ultra-preciso.

A moldura digital tem uma memória interna de 128MB e uma porta SD/MMC/MS/USB.

### 1.2 Importante

A previsão meteorológica deve ser tomada apenas como uma orientação. Não representa uma previsão absolutamente precisa. O fabricante não se responsabiliza por valores apresentados, registos ou previsões meteorológicas incorrectos, nem pelas consequências que daí possam advir.

O sensor exterior transmite os dados à estação meteorológica via sinais de rádio na banda 433MHz (o alcance do sensor exterior é de 30 m sem obstáculos).

### 1.3 Avisos de segurança

#### 1.3.1 Segurança geral

- Leia sempre cuidadosamente as instruções contidas no manual do utilizador antes de utilizar o dispositivo
- Conserve este manual do utilizador para referência futura.
- Este produto não é um brinquedo, contém peças de vidro frágeis e que podem ser engolidas, peças pequenas e pilhas. Não permita que as crianças brinquem com ele.
- Este produto destina-se apenas a utilização particular.
- Não utilize o produto em hospitais ou instituições médicas. Apesar do sensor exterior emitir sinais de rádio relativamente fracos, estes podem interferir com o funcionamento dos sistemas de suporte vital.
- Não utilize o dispositivo se o equipamento estiver danificado.
- No caso de deixar cair o equipamento, este deverá ser verificado por um centro de assistência antes de ser utilizado de novo.
- Existem tensões perigosas no interior do equipamento. Nunca abra a caixa do equipamento nem insira objectos através dos orifícios de ventilação.
- Não permita a infiltração de líquidos no interior do equipamento. Caso tal aconteça, retire as pilhas.
- Igualmente, caso ocorra uma falha durante a utilização ou antes de limpar o equipamento, retire as pilhas.
- Não efectue pessoalmente modificações ou reparações no equipamento. As reparações devem ser realizadas por um centro de serviços especializado.
- Reparções inadequadas podem ser bastante perigosas para o utilizador.

#### 1.3.2 Pilhas

- As pilhas apresentam risco de incêndio ou queimaduras quando os terminais entram em curto-circuito.
- Tenha cuidado com pilhas carregadas, em especial se as colocar no bolso, na mala ou noutro recipiente que tenha objectos metálicos. Materiais condutores como moedas podem causar um curto-circuito.
- Não substitua as pilhas na presença de qualquer atmosfera potencialmente explosiva. Pode libertar-se uma faísca do pólo ao colocar ou ao retirar as pilhas e provocar uma explosão.
- Nunca coloque pilhas no fogo, pois podem explodir.
- Mantenha as pilhas afastadas de crianças pequenas.
- O ácido derramado das pilhas pode danificar o dispositivo permanentemente. Remova as pilhas se não pretender utilizar o dispositivo durante um longo período de tempo.
- Manuseie as pilhas danificadas ou com fugas com muito cuidado.

## 2 Descrição

Ver página de rosto dobrada:

### 2.1 Estação meteorológica

1. Botão Ligar/Desligar
2. Sensor IV do controlo remoto
3. Indicador de pilha fraca
4. Botão Enter
5. Botão de atalho para o boletim meteorológico
6. Botões das setas de direcção
7. Botão de atalho para informações
8. Botão Escape
9. Porta SD/MMC/MS
10. Porta USB
11. Porta Mini USB
12. Pé desmontável
13. Compartimento da pilha
14. Gancho para fixação à parede
15. Conector para transformador de corrente

### 2.2 Sensor remoto

16. LED de transmissão
17. Pilha fraca
18. Temperatura no exterior
19. Humidade exterior
20. Compartimento das pilhas
21. Número do canal
22. Botão de selecção do canal
23. Botão da unidade de temperatura (°C/°F)
24. Botão Reset
25. Suporte de fixação à parede

## 3 Iniciar

### 3.1 Distância de ligação

Não coloque a estação meteorológica e o sensor exterior lado a lado, caso contrário poderá ter dificuldades de recepção devido a interferências rádio. Permita uma distância de pelo menos 1 m entre os dois dispositivos. O alcance máximo de transmissão entre o sensor exterior e a estação meteorológica é de 30 m em condições óptimas. Este alcance pode diminuir devido a diversos factores:

- Paredes, tectos de betão armado
- Árvores, arbustos, terra, rochedos
- Metal e objectos condutores (p.ex. aquecedores)
- Interferências de banda larga em zonas residenciais (telefones DECT, telemóveis, auriculares controlados por rádio, altifalantes controlados por rádio, outras estações meteorológicas controladas por rádio, intercomunicadores *babyphone* etc.)

Aconselha-se a limitar a distância entre a estação meteorológica e o sensor exterior.

### 3.2 Alimentação eléctrica da estação meteorológica

- Ligue a ficha do transformador ao conector para o transformador 15 na estação meteorológica.
- Ligue o transformador à tomada eléctrica.

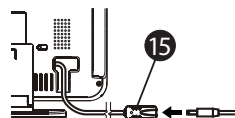

### 3.3 Colocação da pilha da estação meteorológica

As pilhas têm de ser instaladas na estação meteorológica antes do início de uma recepção RCC, dado que são elas que fornecem a alimentação interna para a recepção RCC.

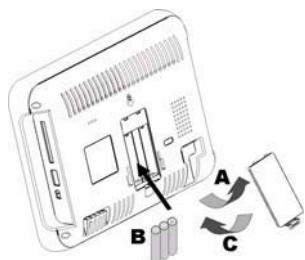

- A Abra a tampa do compartimento das pilhas 13 na parte de trás da estação meteorológica.
- B Instale 3 pilhas do tipo 3 UM4/AAA (1,5V). Respeite a polaridade indicada no compartimento das pilhas.
- C Feche o compartimento das pilhas 13.

**As pilhas devem ser substituídas quando o LED indicador de pilha fraca 3 se iluminar.**

### 3.4 LIGAR/DESLIGAR

- Prima o botão ON/OFF 1 no lado esquerdo do equipamento.
- Ao fim de alguns segundos, o ecrã de boas-vindas é apresentado durante cerca de 5 segundos, antes do Meu Principal.
- Prima de novo o botão ON/OFF 1 para desligar a unidade.



### 3.5 Colocação da pilha no sensor exterior

- Abra o compartimento das pilhas na parte de trás do sensor exterior 20.
- Instale 2 pilhas do tipo 3 UM4/AAA (1,5V). Respeite a polaridade indicada no compartimento das pilhas.
- Prima o botão Reset 24 com um objecto pontiagudo.
- O LED de transmissão 16 na parte da frente do sensor exterior começa a piscar durante 10 segundos.

**Podem comprar sensores adicionais. Para mais informações, consulte o capítulo 5.6.**

- Se tiver apenas um sensor exterior, não prima qualquer tecla durante 10 segundos. O sensor exterior será registado automaticamente no canal 1 21.
- O sensor exterior mostrará a temperatura 18 e a humidade 19.
- A estação meteorológica deverá mostrar a temperatura exterior apenas no canal 1.
- Prima o botão da unidade de temperatura (°C/°F) 23 para seleccionar a unidade de apresentação da temperatura desejada.

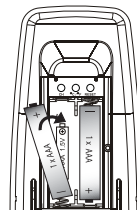

As pilhas devem ser substituídas quando o indicador de pilha fraca 17 é apresentado.

## 4 Relógio controlado por rádio

### 4.1 DCF77

Esta unidade recebe o sinal horário transmitido pelo Physikalisch-Technische Bundesanstalt (PTB) da Alemanha, que é regulado por 4 relógios atómicos e, em média, tem um desvio inferior a 1 segundo em 2 milhões de anos.

O PTB transmite o sinal horário (DCF77, 77.5kHz) continuamente a partir de Mainflingen, 25 km a sudeste de Frankfurt (am Main). Espera-se que o sinal cubra uma distância de 2.000 km a partir do transmissor. Contudo, alguns efeitos ambientais podem afectar a distância de transmissão.

Para mais informações, visite [www.ptb.de](http://www.ptb.de).

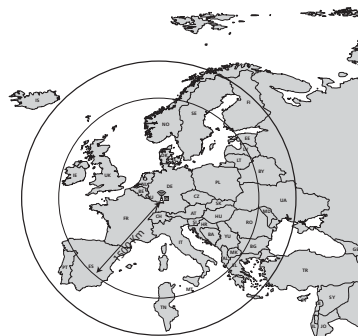

### 4.2 Efeitos climáticos na recepção

Evite as seguintes situações para maximizar a recepção do sinal DCF:

- Longas distâncias de transmissão
- Proximidade de montanhas e vales
- Entre edifícios altos
- Proximidade de caminhos de ferro, cabos de alta tensão, etc.
- Proximidade de auto-estradas, aeroportos, etc.
- Proximidade de locais de construção
- Interior de edifícios em betão
- Proximidade de aparelhos eléctricos
- Mau tempo
- Interior de veículos em movimento
- Proximidade de estruturas metálicas

### 4.3 Recepção RCC automática

A estação meteorológica recebe um sinal RCC diariamente às 3:00, 4:00, 5:00 e 6:00. Contudo, isto só acontece se o ecrã da estação meteorológica estiver desligado.

Nota: Para desligar o ecrã, prima o botão ON-OFF do ecrã 1.

Quando uma recepção é bem sucedida, a recepção seguinte é ignorada.

### 4.4 Recepção com energia desligada

A estação meteorológica entra em auto-recepção RCC nas seguintes condições:

1. A estação meteorológica está desligada.
2. A estação meteorológica não recebeu nenhum sinal RCC com sucesso nas últimas 24 horas

**Para forçar uma recepção RCC, consulte o capítulo '5.4.8 - Activar a recepção RCC'.**

**Nota: A recepção é repetida até se obter uma recepção boa. Para desligar a estação meteorológica, prima o interruptor principal no painel do lado esquerdo da unidade principal.**

Existem 2 níveis de indicação de intensidade do sinal RCC no visor do relógio:

- - O sinal está fraco
- - O sinal está forte

Se não for visível nenhuma onda sobre a torre de recepção, o sinal está muito fraco e a estação meteorológica não pode ser acertada pelo sinal RCC; tente rodar a estação meteorológica em direcção a outras janelas, procurando um local com melhor recepção RCC. O sinal RCC é mais forte durante a noite; o utilizador pode acertar o relógio manualmente à hora local e deixá-lo receber automaticamente o sinal RCC durante a noite. Uma vez recebido o sinal, o ícone da onda manter-se-á visível no LCD, e a hora e a data serão actualizadas automaticamente.

## 5 Menu principal

O menu principal contém quatro ícones:

- a** - Quadro de Informação meteorológica
- b** - Relógio
- c** - Fotografias
- d** - Configuração

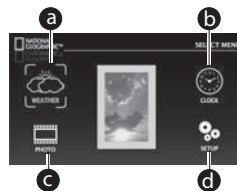

Para navegar no menu:

- Prima os botões das setas de direcção (◀, ▲, ▼, ▶) 6 para se deslocar pelo Menu Principal.
- O ícone seleccionado fica destacado com parêntesis amarelos.
- Prima o botão Enter (↵) 4 para confirmar a selecção.
- Para regressar ao menu principal, prima o botão ESC (Esc) 8.

Os ícones do menu principal não estão activos em tempo real; os ícones são apenas imagens que simulam a visualização detalhada.

### 5.1 Quadro de Informação meteorológica

- Selecciona o ícone meteorológico **a** com (◀, ▲, ▼, ▶) 6.
- Prima o botão Enter (↵) 4 para confirmar.

O quadro meteorológico tem cinco secções:

- A** - Boletim meteorológico
- B** - Temperatura e humidade interior e exterior
- C** - Pressão atmosférica
- D** - Fase da lua
- E** - Horas do nascer/pôr do sol/lua

- Selecciona a secção desejada com (◀, ▲, ▼, ▶) 6.
- Prima o botão Enter (↵) 4 para confirmar.

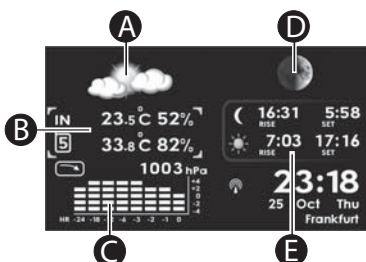

Os capítulos seguintes descrevem cada uma das secções:

#### 5.1.1 Boletim meteorológico

A secção do boletim meteorológico **A** fornece um resumo da previsão actual, utilizando o histórico dos dados meteorológicos recebidos pela unidade ao longo das 24 horas anteriores. A precisão baseia-se nas alterações da pressão barométrica ao longo do tempo.

- Prima o botão ESC (Esc) 8 para sair do ecrã do boletim meteorológico e regressar ao quadro informativo.
- Prima o botão ESC (Esc) 8 de novo para regressar ao menu principal.

Nota: Pode utilizar o botão de atalho (A) 5 na estação meteorológica ou no controlo remoto para aceder directamente ao ecrã de informação meteorológica.



#### 5.1.2 Temperatura e humidade interior/exterior

A secção de temperatura e humidade **B** é a segunda secção do lado esquerdo do quadro informativo. Esta estação meteorológica tem uma capacidade de 5 canais para sensores exteriores, o que significa que pode adquirir outros transmissores remotos e colocá-los em diferentes posições para monitorizar até 5 locais (consulte o capítulo 5.6).

A secção de temperatura e humidade apresenta um número que indica o canal que a unidade está a receber. Por exemplo, na imagem abaixo o número do transmissor é o 5. Isso significa que esta unidade está a receber o canal 5 de momento. Cada canal será recebido pela unidade durante um período de 5 segundos.



- Prima (▲) ou (▼) (6) para comutar entre as medições no interior e no exterior.
- Prima (◀) ou (▶) (6) para visualizar os dados das horas anteriores que foram registados, até um prazo de 24 horas.
- Prima o botão ESC (Esc) (8) para sair do ecrã de temperatura e humidade e regressar ao quadro informativo.
- Prima o botão ESC (Esc) (8) de novo para regressar ao menu principal.

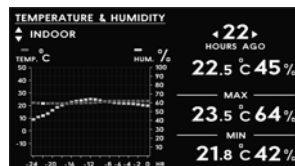

### 5.1.3 Pressão barométrica

A pressão atmosférica (C) é registada durante um período de 24 horas.

- Prima (◀) ou (▶) (6) para visualizar os dados das horas anteriores que foram registados, até um prazo de 24 horas.
- Prima o botão ESC (Esc) (8) para sair do ecrã da pressão barométrica e regressar ao quadro informativo.
- Prima o botão ESC (Esc) (8) de novo para regressar ao menu principal.

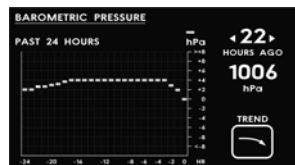

### 5.1.4 Fase da lua

Nesta secção (D), a data actual é apresentada no ecrã juntamente com a fase actual da lua.

- Prima (◀) ou (▶) (6) para seleccionar o dia, mês ou ano.
- Prima (▲) ou (▼) (6) para alterar o dia, mês ou ano.
- Prima o botão ESC (Esc) (8) para sair do ecrã da fase da lua e regressar ao quadro informativo.
- Prima o botão ESC (Esc) (8) de novo para regressar ao menu principal.

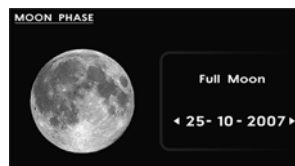

### 5.1.5 Horas do nascer/pôr do sol/lua

O ecrã (E) apresenta a posição do sol-lua à hora actual.

- Prima o botão Enter (↵) (4) para comutar para o ecrã da hora do nascer e pôr do sol-lua.
- Prima (◀) ou (▶) (6) para seleccionar o dia, mês ou ano.
- Prima (▲) ou (▼) (6) para alterar o dia, mês ou ano.
- Prima o botão ESC (Esc) (8) para sair do ecrã da hora do nascer/pôr do sol/lua e regressar ao quadro informativo.
- Prima o botão ESC (Esc) (8) de novo para regressar ao menu principal.



## 5.2 Relógio

O ícone do Relógio (b) está localizado no canto superior direito do menu principal.

- Com o ícone do relógio destacado, prima o botão Enter (↵) (4) para confirmar a selecção. O fundo do ecrã do relógio passa a negro.

### 5.2.1 Alterar a imagem de fundo para mostrar uma fotografia previamente gravada.

Quando o relógio é apresentado:

- Prima (◀) ou (▶) (6) para modificar o fundo negro predefinido para uma fotografia pré-gravada.

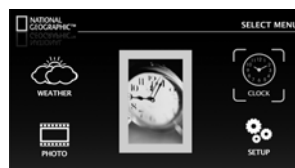

### 5.2.2 Alterar a imagem de fundo para mostrar uma fotografia importada.

Certifique-se de que tem um cartão de memória com a fotografia inserido na unidade (consulte o capítulo 5.3) Quando o relógio é apresentado:

- Prima (◀) ou (▶) (6) para modificar o fundo negro predefinido para uma fotografia existente no cartão de memória.

### 5.2.3 Acertar/mudar a hora do despertador

Quando o relógio é apresentado, a hora do despertador é apresentada no canto direito.

- Prima (▲) ou (▼) (6) para ligar ou desligar o despertador. Se for apresentado um sino, o despertador está 'ligado'. Não o sino não for visível, o despertador está 'desligado'.
- Prima o botão Enter (↵) (4) . O dígito das horas é destacado.
- Prima (▲) ou (▼) (6) para modificar a hora.
- Prima o botão Enter (↵) (4) . Os dígitos dos minutos são destacados.
- Prima (▲) ou (▼) (6) para modificar os minutos.
- Prima o botão ESC (Esc) (8) para sair.

### 5.2.4 Mudar a hora

A hora só pode ser acertada a partir do menu de configuração (consulte o capítulo 5.4.1).

## 5.3 Fotografia

O ícone da fotografia (c) está localizado no canto inferior esquerdo do Menu Principal. Com o ícone destacado, prima o botão Enter (↵) (4) para confirmar a selecção. Certifique-se de que o cartão de memória se encontra inserido na unidade (9) ou que tem uma caneta de memória USB ligada à porta USB (10) antes de aceder a este ecrã.

### 5.3.1 Visualizar uma fotografia

No ecrã principal do ícone da fotografia poderá visualizar um total de 9 fotografias pré-gravadas.

- Prima (◀) ou (▶) (6) para seleccionar a fotografia pretendida.
- Prima (▲) ou (▼) (6) para ir para a página anterior/seguinte de 9 fotografias.

Quando a fotografia pretendida estiver destacada:

- Prima o botão Enter (↵) (4) para aumentar o tamanho da fotografia para a visualização em ecrã completo.
- Também é possível percorrer as fotografias em modo de ecrã completo premindo (◀) ou (▶) (6).
- Prima (▲) (6) para alterar a luminosidade.
- Prima (▼) (6) para ajustar a imagem ao ecrã.

No ajuste horizontal, a fotografia apresentada é ajustada às margens esquerda e direita. Parte do topo e da base podem ficar cortadas.

No ajuste vertical, a fotografia apresentada é ajustada às margens superior e inferior. Podem aparecer rebordos escuros nos lados esquerdo e direito.

### 5.3.2 Activar "slide show"

Com as fotografias em modo de ecrã completo:

- Prima o botão Enter (↵) (4) . O "slide show" é iniciado automaticamente.
- Prima o botão ESC (Esc) (8) para interromper a apresentação das imagens.

Para ajustar a duração do "slide show", consulte o capítulo 5.4.7.

## 5.4 Configuração

O ícone de configuração (d) está localizado no canto inferior direito do menu principal. Com o ícone destacado, prima o botão Enter (↵) (4) para confirmar a selecção.

Existem 12 secções no menu de configuração.

- Prima (▲) ou (▼) (6) para navegar entre as diferentes secções.
- Com o cursor a destacar a secção desejada, prima o botão Enter (↵) (4) para confirmar a selecção.
- Prima (◀), (▲), (▼) ou (▶) (6) para fazer as alterações adequadas à configuração.
- Prima o botão Enter (↵) (6) para confirmar.
- Prima o botão ESC (Esc) (8) para regressar ao menu principal.

SETTINGS	:	12 : 38 : 00 PM / 24 HR
TIME	:	23 - 07 - 2007 / DD-MM
DATE	:	Enable
DAY LIGHT SAVING TIME	:	Celsius
TEMPERATURE UNIT	:	hPa
TEMPERATURE UNIT	:	meter / 0 m
PRESSURE UNIT	:	10 sec.
LOCAL ALTITUDE	:	No
SLIDESHOW DURATION	:	GERMANY
TEMPERATURE UNIT	:	FRANKFURT
RCC UPDATE	:	No
COUNTRY	:	No
CITY	:	No
INSTALL REMOTE SENSOR	:	No
MASTER RESET	:	No

### 5.4.1 Como ajustar a hora e o formato do relógio

No menu de configuração:

- Prima (▲) ou (▼) (6) para seleccionar 'TIME'.
- Prima o botão Enter (↵) (4) para confirmar. O dígito das horas é destacado.
- Prima (▲) ou (▼) (6) para modificar a hora.
- Prima o botão direito (▶) (6) . Os dígitos dos minutos são destacados.
- Prima (▲) ou (▼) (6) para modificar os minutos.
- Prima o botão direito (▶) (6) . Os dígitos dos segundos são destacados.
- Prima (▲) ou (▼) (6) para modificar os segundos.
- Prima o botão Enter (↵) (4) . O formato da hora é destacado.
- Prima (▲) ou (▼) (6) para modificar o formato da hora entre 12/24h.
- Prima o botão Enter (↵) (4) para confirmar.
- Prima o botão ESC (Esc) (8) para regressar ao menu principal.

#### **5.4.2 Como ajustar a data e o formato da data**

No menu de configuração:

- Prima (▲) ou (▼) (6) para seleccionar 'DATE'.
- Prima o botão Enter (↵) (4). O dígito do mês é destacado.
- Prima (▲) ou (▼) (6) para modificar o mês.
- Prima o botão direito (▶) (6). O dígito do dia é destacado.
- Prima (▲) ou (▼) (6) para modificar o dia.
- Prima o botão direito (▶) (6). Os dígitos do ano são destacados.
- Prima (▲) ou (▼) (6) para modificar o dia.
- Prima o botão Enter (↵) (4). O formato da data é destacado.
- Prima (▲) ou (▼) (6) para alterar o formato da data (dia/mês ou mês/dia).
- Prima o botão Enter (↵) (4) para confirmar.
- Prima o botão ESC (Esc) (8) para regressar ao menu principal.

#### **5.4.3 Função Hora de Verão**

A Hora de Verão permite-nos apreciar as tardes solarengas de Verão adiantando os relógios uma hora na Primavera.

No menu de configuração:

- Prima (▲) ou (▼) (6) para seleccionar 'DAYLIGHT SAVING TIME'.
- Prima o botão Enter (↵) (4). A predefinição 'Enable' (activar) é visualizada.
- Prima (▲) ou (▼) (6) para alterar a definição entre 'Disable' (desactivar) e 'Enable' (activar).
- Prima o botão Enter (↵) (4) e saia da configuração.
- Prima o botão ESC (Esc) (8) para regressar ao menu principal.

#### **5.4.4 Unidade de temperatura**

No menu de configuração:

- Prima (▲) ou (▼) (6) para seleccionar 'TEMPERATURE UNIT'.
- Prima o botão Enter (↵) (4). A predefinição 'Celsius' é visualizada.
- Prima (▲) ou (▼) (6) para alterar a definição entre 'Celsius' e 'Fahrenheit'.
- Prima o botão Enter (↵) (4) e saia da configuração.
- Prima o botão ESC (Esc) (8) para regressar ao menu principal.

#### **5.4.5 Unidade da pressão atmosférica**

No menu de configuração:

- Prima (▲) ou (▼) (6) para seleccionar 'PRESSURE UNIT'.
- Prima o botão Enter (↵) (4). A predefinição 'hPa' é visualizada.
- Prima (▲) ou (▼) (6) para alterar a definição da unidade entre 'hPa', 'mmHg' e 'inHg'.
- Prima o botão Enter (↵) (4) e saia da configuração.
- Prima o botão ESC (Esc) (8) para regressar ao menu principal.

#### **5.4.6 Compensação para a altitude local**

Dependendo da altitude, é preciso calcular uma compensação de modo a visualizar a pressão atmosférica correcta.

No menu de configuração:

- Prima (▲) ou (▼) (6) para seleccionar 'LOCAL ALTITUDE'.
- Prima o botão Enter (↵) (4).
- Prima (▲) ou (▼) (6) para alterar a unidade de altitude (metros/pés)
- Prima o botão Enter (↵) (4).
- Prima (▲) ou (▼) (6) para alterar a altitude local (-100 a +2500 metros).
- Prima o botão Enter (↵) (4) e saia da configuração.
- Prima o botão ESC (Esc) (8) para regressar ao menu principal.

#### **5.4.7 Duração do "slide show"**

No menu de configuração:

- Prima (▲) ou (▼) (6) para seleccionar 'SLIDESHOW DURATION'.
- Prima o botão Enter (↵) (4).
- Prima (▲) ou (▼) (6) para alterar a duração (10, 30 ou 60 segundos).
- Prima o botão Enter (↵) (4) e saia da configuração.
- Prima o botão ESC (Esc) (8) para regressar ao menu principal.

#### **5.4.8 Activar a recepção RCC**

Leia primeiro o capítulo 6, antes de proceder a esta configuração.

No menu de configuração:

- Prima (▲) ou (▼) (6) para seleccionar 'RCC UPDATE'.
- Prima o botão Enter (↵) (4).
- Prima (▲) ou (▼) (6) para alterar a predefinição de "No" (não) para "Reboot after 10mins" (reiniciar após 10 minutos).
- Prima o botão Enter (↵) (4). A estação meteorológica desliga-se durante 10 minutos para a recepção do relógio controlado por rádio (RCC). Durante esses 10 minutos, tanto o ecrã como o teclado touch-Lit estarão desactivados. Isso é normal. A estação meteorológica activa-se automaticamente depois de completar a recepção.

### **5.4.9 País-Cidade**

O país e a cidade têm de ser definidos para que a hora seja apresentada correctamente ao receber o sinal RCC. Também é importante indicar o nascer do sol e a fase da lua correctos.

No menu de configuração:

- Prima (▲) ou (▼) 6 para seleccionar 'COUNTRY'.
- Prima o botão Enter (↵) 4.
- Prima (▲) ou (▼) 6 para seleccionar o seu país.
- Prima o botão Enter (↵) 4 para confirmar.
- Prima (▲) ou (▼) 6 para seleccionar 'CITY'.
- Prima o botão Enter (↵) 4.
- Prima (▲) ou (▼) 6 para seleccionar o seu país.
- Prima o botão Enter (↵) 4 para confirmar.

### **5.4.10 Instalar um sensor remoto adicional**

Este produto pode operar com até 5 sensores exteriores.

Pode adquirir sensores adicionais na sua loja local.

- Prima (▲) ou (▼) 6 para seleccionar 'INSTALL REMOTE SENSOR'.
- Prima o botão Enter (↵) 4.
- Prima (▲) ou (▼) 6 para seleccionar 'YES'. A página de busca do sensor é apresentada.
- Abra o compartimento das pilhas na parte de trás do novo sensor exterior 22.
- Instale 2 pilhas do tipo 3 UM3/AA (1,5V). Respeite a polaridade indicada no compartimento das pilhas.
- O LED de transmissão 18 na parte da frente do sensor exterior começa a piscar durante 10 segundos.
- Depois de instalar as pilhas no novo sensor exterior e enquanto o LED de transmissão 18 está a piscar, prima o botão de selecção de Canal 25 para seleccionar outro canal (possível entre 1 e 5).
- O número do canal 21 é apresentado 23. Cada sensor exterior tem de ter um número de canal diferente!
- Quando a estação meteorológica consegue localizar um sensor remoto, mostra a temperatura e a humidade na posição do canal apropriado, como na imagem em baixo.
- A estação meteorológica mostra "Sensor not found" se falhar o registo do canal e para os canais que não estão a ser utilizados. Sempre que a estação meteorológica é activada para instalar um sensor, continuará a procurar durante 2 minutos. Repita o procedimento de instalação do sensor para cada sensor adicional.
- Prima o botão ESC (Esc) 8 para regressar ao menu de configuração.

### **5.4.11 Re inicialização total**

- Prima (▲) ou (▼) 6 para seleccionar 'MASTER RESET'.
- Prima o botão Enter (↵) 4.
- Prima (▲) ou (▼) 6 para seleccionar 'YES'.
- Prima o botão Enter (↵) 4 para confirmar. Todas as configurações são repostas nos valores predefinidos.

## **6 Ligação ao pc**

A estação meteorológica 283-NE pode ser ligada a um computador para funcionar como leitor de cartões de memória para a transferência de ficheiros do disco rígido do seu computador para o cartão de memória instalado.

### **6.1 Utilizadores do Windows® Vista™/XP/XP Pro/2000 SP3**

Não são necessários controladores para o Windows Vista, XP, XP Pro, Windows 2000 SP3. O seu computador reconhecerá a estação meteorológica quando ligar o cabo USB.

### **6.2 Ligação USB ao computador**

Para ligar a estação meteorológica ao seu computador, precisa de um cabo USB standard, Macho Tipo A para Macho Tipo Mini B de 5 pinos (o cabo USB não está incluído).

- Ligue o Adaptador CA à estação meteorológica e prima o interruptor on/off 1 para a posição ON.
- Ligue a extremidade mais pequena do cabo USB à porta mini USB 1 no painel lateral da estação meteorológica.
- Ligue a extremidade maior do cabo USB à porta USB do seu computador.
- Cinco letras de unidades "Removable Disc" ("Disco Amovível") são apresentadas no ícone "My Computer" ("O Meu Computador") no Windows; uma para cada unidade de cartão de memória e para a memória interna da estação meteorológica.
- Para transferir ficheiros, fala duplo clique sobre o ícone de "Disco Amovível" apropriado para aceder aos ficheiros que pretende copiar e apagar no seu computador, na memória interna da estação meteorológica e em todos os cartões de memória instalados.

### 6.3 Para desligar a estação meteorológica 283-NE do seu computador:

- Na barra de tarefas do Windows, clique com o botão do lado direito do rato sobre o ícone "Safely Remove Hardware" ("Remover Hardware com Segurança").
- É apresentada a caixa de diálogo "Remover Hardware com Segurança". Seleccione "USB Mass Storage Device" ("Dispositivo de Armazenamento USB") e clique "STOP" ("PARAR").
- Na caixa de diálogo seguinte, clique "OK" para remover o dispositivo de armazenamento.
- Na caixa de diálogo final, seleccione "CLOSE" ("FECHAR") e desligue o cabo USB do computador.

## 7 Fixação na parede

Tanto a estação meteorológica como o sensor exterior podem ser montados na parede.

- Abra os orifícios na parede, ajuste as buchas e aparafuse os parafusos.
- Monte a estação meteorológica 14 ou o sensor exterior 24 nos parafusos.

## 8 Especificações técnicas

### Fotografia:

- Imagem Parada: JPEG
- Slide Show: Ecrã Completo
- Efeito de Transição: 19
- Duração do Slide Show: ajustável em segundos
- Memória Interna: 128MB
- Cartão de Memória de Suporte: SD, MMC, Memory Stick/PRO, \*Memory Stick (PRO) Duo, \*(é necessário um adaptador), USB 2.0 Stick

### Anfitrião USB

- Dispositivo USB (Mini Port) 2.0, dispositivo USB como leitor de cartões e memória interna

### Função de Sensor

- Termómetro de Interior (Operação/Medição) 0°C ~ +40°C / 0°F - 50°F
- Higrómetro de Interior (Operação/Medição) 25%RH ~ 95%RH / 20%RH ~ 99%RH
- Termómetro Sem Fios (Operação/Medição) -20°C ~ +60°C / -50°C ~ +70
- Higrómetro Sem Fios (Operação/Medição) 25%RH ~ 95%RH / 20%RH ~ 99%RH
- Pressão Barométrica 600hPa ~ 1100hPa
- Unidade de pressão inHg/ hPa/ mmHg/
- Alcance de Ajuste da Altitude (unidade) -100m ~ +2500m metros
- Previsão Meteorológica Sol/ Parcialmente Nublado/ Nublado/ Chuva/ Tempestade
- Fase da Lua 8 níveis
- localização do Sol-Lua Suporte
- Hora do Nascer/Pôr do Sol 306 cidades em todo o mundo
- Hora do Nascer/Pôr da Lua 306 cidades em todo o mundo

### Fonte de alimentação

#### Estação meteorológica:

- Alimentação principal Transformador CA-CC 110-220V / 12V1.5A
- Alimentação de emergência pilhas alcalinas 3 x "AAA" (UM4/LR03) (não incluídas)

#### Sensor exterior:

- Alimentação principal pilhas alcalinas 2 x "AAA" (UM4/LR03) (não incluídas)

### Transmissão sem fios

- Frequência 433 MHz
- N.º do Canal 5
- Alcance de transmissão (espaço aberto) 30 metros

## 9 Limpeza e manutenção

### 9.1 Limpar o dispositivo

Para limpar o dispositivo, limpe com um pano macio humedecido com água. Para limpar junções sujas, utilize uma escova que não risque. Não utilize produtos de limpeza ou solventes sobre a unidade. Esses produtos podem danificar o exterior e entrar para dentro do dispositivo, causando danos permanentes.

Os contactos das pilhas podem ser limpos com um pano seco que não liberte partículas.

Caso a unidade se molhe, desligue-a e retire imediatamente as pilhas. Seque o compartimento das pilhas com um pano macio de modo a minimizar os danos potenciais causados pela água. Deixe o compartimento das pilhas aberto durante a noite ou até estar completamente seco. Não utilize a unidade até estar completamente seca.

Quando as pilhas têm fugas, o líquido derramado pode provocar ferimentos (afectar a pele) ou danificar o dispositivo. Elimine as pilhas de acordo com as normas ambientais.

Utilize luvas de protecção e limpe o compartimento com um toalhete de papel suave. Recomenda-se a limpeza da unidade por um profissional.

## 9.2 Manutenção

Verifique regularmente as pilhas do dispositivo.

Substitua as pilhas atempadamente, por novas pilhas, para evitar derrames.

As peças defeituosas devem ser reparadas por um profissional.

## 10 Eliminação do dispositivo (ambiente)



Quando o ciclo de vida do produto chega ao fim, não deve eliminar este produto juntamente com os resíduos domésticos, deve levá-lo a um ponto de recolha de equipamentos eléctricos e electrónicos. O símbolo presente no produto, no manual do utilizador e na caixa dá esta indicação.

Alguns dos materiais do produto podem ser reutilizados se os colocar num ponto de reciclagem. Ao reutilizar algumas das partes ou das matérias-primas dos produtos utilizados, dá uma contribuição importante para a protecção do meio ambiente. Contacte as autoridades locais se necessitar de mais informações sobre os pontos de recolha existentes na sua área.

**As pilhas devem ser removidas antes de eliminar o dispositivo. Elimine as pilhas de forma ecológica, de acordo com os regulamentos do seu país.**

## 11 Garantia

### 11.1 Período de garantia

As unidades têm um período de garantia de 24 meses. O período de garantia entra em efeito a partir da data de compra da unidade. Não há nenhuma garantia em baterias padrão ou recarregáveis (tipo de AA/AAA).

Consumíveis e defeitos que causem um efeito negligenciável sobre o funcionamento ou o valor do equipamento não se encontram cobertos por esta garantia.

A prova de garantia terá de ser dada com a apresentação da respectiva confirmação de compra, ou uma cópia da mesma, no qual aparecem indicados a data de compra bem como o modelo da unidade.

### 11.2 Modo de funcionamento da garantia

Uma unidade com defeito tem de ser devolvida a um centro de serviços autorizado juntamente com uma nota de compra válida e um cartão de assistência preenchido.

Caso a unidade desenvolva um defeito durante o período de garantia, o centro de serviços reparará qualquer defeito derivado de material ou falhas de fabrico, reparando ou substituindo as unidades ou as peças defeituosas, de forma gratuita. No caso de substituição, a cor e o modelo poderão ser diferentes dos da unidade adquirida originalmente.

A data inicial de compra determinará o início do período de garantia. O período de garantia não é alargado se a unidade for trocada ou reparada pelo centro de serviço.

### 11.3 Exclusões de garantia

Danos ou defeitos causados pelo tratamento ou operação incorrectos e danos resultantes da utilização de peças ou acessórios não originais não são abrangidos pela garantia.

A garantia não cobre danos causados por factores externos, como relâmpagos, água e fogo, nem quaisquer danos causados durante o transporte.

Não se poderá reclamar os direitos de garantia se o número de série que se encontra na unidade tiver sido alterado, retirado ou tornado ilegível.

Qualquer reclamação de garantia não será válida se a unidade tiver sido reparada, alterada ou modificada pelo comprador.



O símbolo CE indica que este produto está em conformidade com os requisitos essenciais e outras determinações importantes da R&TTE directiva 1999/5/CEE.

A Declaração de Conformidade pode ser encontrada em:

<http://www.topcom.net/cedclarations.asp>

## 1 Před prvním použitím

### 1.1 Účel použití

Přístroj 283NE je barevná digitální meteorologická stanice se 7" LCD displejem s technologií TFT, kombinovaná s digitálním fotorámečkem, která umožňuje vychutnat jedinečný barevný displej při zobrazování předpovědi počasí a fotografie.

Přístroj 283NE provádí měření okolního prostředí a přijímá údaje o počasí z až pěti venkovních senzorů poskytujících informace o teplotě a vlhkosti.

Obsahuje vestavěný digitální budík, řízený vysoce přesnými atomovými hodinami prostřednictvím radiových vln.

Fotorámeček je vybaven 128 MB interní pamětí, slotem na paměťové karty SD/MMC/MS a konektorem USB.

### 1.2 Důležité

Informace o počasí je třeba považovat pouze za orientační. Nepředstavují absolutně přesnou předpověď. Výrobce nepřebírá odpovědnost za nesprávně zobrazené údaje, naměřené hodnoty nebo předpovědi počasí, a za následky, které by z takových údajů mohly plynout.

Venkovní senzor přenáší data do meteorologické stanice prostřednictvím radiových signálů v pásmu 433 MHz (dosah venkovního senzoru ve volném prostoru je 30 m).

### 1.3 Bezpečnostní pokyny

#### 1.3.1 Obecné bezpečnostní pokyny

- Před používáním zařízení si vždy pečlivě přečtěte pokyny uvedené v návodu k použití.
- Tento návod k použití uschovejte pro případ potřeby.
- Tento výrobek není hračka, obsahuje křehké skleněné díly, u kterých hrozí riziko spolknutí, malé součástky a také baterie. Nedovolte dětem, aby si s ním hrály.
- Tento výrobek je určen pouze k osobnímu použití.
- Nepoužívejte tento výrobek v nemocnicích nebo lékařských zařízeních. Ačkoliv venkovní senzory vyzařují relativně slabé rádiové signály, mohlo by dojít k selhání systémů na podporu životních funkcí.
- Pokud je přístroj poškozen, nepoužívejte ho.
- Jestliže dojde k pádu přístroje, před dalším používáním je nutné nechat ho zkontrolovat v servisním středisku.
- Uvnitř přístroje jsou přítomna nebezpečná napětí. Nikdy neotevírejte kryt, ani nestrkejte předměty do ventilačních otvorů.
- Dbejte na to, aby se do přístroje nedostaly žádné tekutiny. V takovém případě vyjměte baterie.
- Pokud se během používání vyskytne porucha nebo před čištěním přístroje, baterie vyjměte také.
- Neprovádějte sami žádné úpravy ani opravy přístroje. Nechte opravy provést ve specializovaném servisním středisku.
- Nevhodným způsobem provedené opravy mohou vést k ohrožení uživatele.

#### 1.3.2 Baterie

- Zkrat mezi kontakty baterie může způsobit požár nebo popáleniny.
- Při manipulaci s nabitými bateriemi, především při jejich vkládání do kapsy, tašky nebo jiného úložného místa obsahujícího kovové předměty, buďte opatrní. Vodivý materiál, např. mince, může způsobit zkrat.
- Neprovádějte výměnu baterií v potenciálně výbušném prostředí. Při instalaci nebo výměně baterií může dojít k jiskření kontaktů, což může mít za následek výbuch.
- Baterie nikdy neodhazujte do ohně, protože mohou vybuchnout.
- Baterie uchovávejte mimo dosah malých dětí.
- V případě úniku elektrolytu z baterií může dojít k trvalému poškození zařízení. Pokud nebudete zařízení delší dobu používat, vyjměte z něj baterie.
- S poškozenými bateriemi nebo s bateriemi, které tečou, zacházejte opatrně.

## 2 Popis

Viz přeložená titulní stránka:

### 2.1 Meteorologická stanice

1. Tlačítko On/Off (Zapnout/Vypnout)
2. Infračervený senzor dálkového ovládání
3. Indikátor slabých baterií
4. Tlačítko Enter (Vstup)
5. Tlačítko pro rychlý přístup k předpovědi počasí
6. Směrová tlačítka
7. Tlačítko pro rychlý přístup k informacím
8. Tlačítko Escape (Odejít)
9. Slot pro paměťové karty SD/MMC/MS
10. Konektor USB
11. Konektor Mini USB
12. Odnímatelný stojánek
13. Prostor pro baterii
14. Otvor pro připevnění na stěnu
15. Konektor napájecího adaptéru

### 2.2 Externí čidlo

16. Kontrolka LED přenosu dat
17. Symbol vybité baterie
18. Venkovní teplota
19. Venkovní vlhkost
20. Prostor pro baterie
21. Číslo kanálu
22. Tlačítko pro výběr kanálu
23. Tlačítko přepínání teplotních jednotek (°C/°F)
24. Tlačítko Reset (Nulování)
25. Držák pro uchycení na zeď

## 3 Začínáme

### 3.1 Dosah připojení

Meteorologickou stanici a venkovní senzor neumisťte vedle sebe, mohlo by docházet k problémům s příjmem z důvodu rušení radiových signálů. Mezi zařízeními udržujte vzdálenost alespoň 1 m.

Maximální dosah přenosu mezi venkovním senzorem a meteorologickou stanicí je při optimálních podmínkách až 30 m. Tento dosah může být snížen mnoha příčinami:

- Stěny, stropy z železobetonu
- Stromy, keře, zemina, skály
- Kovy a vodivé objekty (např. radiátory)
- Širokopásmová rušení v obydlených oblastech (bezdrátové telefony, mobilní telefony, radiová sluchátka, radiové reproduktory, další rádiem řízené meteorologické stanice, elektronické chůvičky atd.)

Vzdálenost mezi meteorologickou stanicí a venkovním senzorem doporučujeme zmenšit.

### 3.2 Připojení napájení k meteorologické stanici

- Zapojte zástrčku napájecího adaptéru do zásuvky pro napájecí adaptér 15 na meteorologické stanici.
- Zapojte napájecí adaptér do elektrické zásuvky ve zdi.

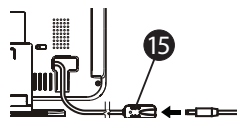

### 3.3 Instalace baterie do meteorologické stanice

Pro příjem rádiem řízeného časového signálu (RCC) musí být v meteorologické stanici vloženy baterie, protože poskytují napájení přijímači signálu RCC.

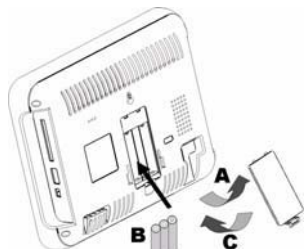

- A Otevřete kryt prostoru pro baterie 13 na zadní straně meteorologické stanice.
- B Vložte 3 baterie typu UM4/AAA (1,5 V). Dodržujte polaritu vyznačenou v prostoru pro baterie.
- C Zavřete prostor pro baterie 13.

**Když se rozsvítí kontrolka LED indikátoru slabých baterií 3 je nutné baterie vyměnit.**

### 3.4 Zapnutí / vypnutí přístroje

- Stiskněte tlačítko ON/OFF (Zapnout / Vypnout) 1 na levé straně přístroje.
- Po několika sekundách se přibližně na 5 sekund zobrazí uvítací obrazovka a poté uvidíte obrazovku Hlavní nabídka.
- Opětovným stisknutím tlačítka ON/OFF (Zapnout / Vypnout) 1 přístroj vypnete.





### 3.5 Instalace baterie do venkovního senzoru

- Otevřete prostor pro baterii na zadní straně venkovního senzoru 20.
- Vložte 2 baterie typu UM4/AAA (1,5 V). Dodržujte polaritu vyznačenou v prostoru pro baterie.
- Špičatým předmětem stiskněte nulovací tlačítko 24.
- Kontrolka LED přenosu dat 16 na přední části venkovního senzoru začne po dobu 10 sekund blikat.

Je možné dokoupit další venkovní senzory. Další informace naleznete v kapitole 5.6.

- Pokud máte pouze jeden venkovní senzor, po dobu 10 sekund nemačkejte žádné tlačítko. Venkovní senzor bude automaticky registrován na kanálu 1 21.
- Venkovní senzor bude zobrazovat teplotu 18 a vlhkost 19.
- Meteorologická stanice by měla zobrazovat venkovní teplotu pouze na kanálu 1.
- Stisknutím tlačítka pro změnu teplotních jednotek (°C/°F) 23 vyberte správné jednotky.

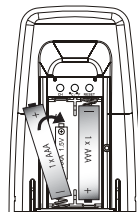

Když se zobrazí indikátor slabých baterií 17, je třeba baterie vyměnit.

## 4 Rádiem řízené hodiny

### 4.1 DCF77

Přístroj přijímá časový signál vysílaný z ústavu Physikalisch-Technische Bundesanstalt (PTB) v Německu. Signál je řízen 4 atomovými hodinami a v průměru dosáhne odchylky menší než 1 sekunda za 2 miliony let. PTB nepřetržitě vysílá časový signál (DCF77, 77,5 kHz) z Mainflingenu, ležícího 25 km jihovýchodně od Frankfurtu nad Mohanem. Předpokládá se, že signál dosáhne do vzdálenosti 2 000 km od vysílače.

Nicméně dosah vysílání mohou ovlivnit některé klimatické jevy. Další informace naleznete na adrese [www.ptb.de](http://www.ptb.de).



### 4.2 Podmínky okolního prostředí ovlivňující příjem

Za účelem zajištění nejlepšího možného příjmu signálu DCF se vyvarujte následujících situací:

- Dlouhá přenosová vzdálenost
- Umístění poblíž pohoří a údolí
- Umístění mezi vysokými budovami
- Umístění poblíž železnice, vedení vysokého napětí a podobně
- Umístění poblíž dálnice, letišť a podobně
- Umístění poblíž staveniště
- Umístění uvnitř betonových budov
- Umístění poblíž elektrických spotřebičů
- Špatné počasí
- Umístění uvnitř pohyblivého se vozidla
- Umístění poblíž kovových konstrukcí

### 4.3 Automatický příjem signálu RCC (radiově řízených hodin)

Meteorologická stanice provádí příjem signálu RCC každý den ve 3:00, 4:00, 5:00 a 6:00. K tomuto příjmu však dochází pouze tehdy, když je obrazovka meteorologické stanice vypnutá.

Poznámka: Obrazovku vypnete stisknutím tlačítka ON/OFF (Zapnout / Vypnout) 1.

Po úspěšném příjmu signálu bude následný příjem vynechán.

### 4.4 Příjem ve vypnutém stavu



Meteorologická stanice spustí automatický příjem signálu RCC za následujících podmínek:

1. Hlavní napájení meteorologické stanice je vypnuté.
2. Meteorologická stanice za posledních 24 neprovedla úspěšný příjem signálu RCC

Informace o vycucení příjmu signálu RCC naleznete v kapitole '5.4.8 – Aktivace příjmu signálu RCC'.

**Poznámka: Příjem se bude opakovat každou hodinu, dokud neproběhne úspěšně. Vypnutí meteorologické stanice provedete stisknutím hlavního vypínače na levé straně přístroje.**

Na displeji hodin jsou k dispozici 2 úrovně indikátoru síly signálu RCC:

-  – Signál je slabý
-  – Signál je silný

Pokud není nad symbolem přijímacího stožáru zobrazena vlnovka, znamená to, že je signál velmi slabý a meteorologickou stanicí nelze signálem RCC nastavit. V takovém případě se meteorologickou stanicí pokuste natočit směrem k jinému oknu a vyhledejte lepší umístění pro příjem. Signál RCC je nejsilnější v noci. Uživatel může ručně nastavit hodiny na místní čas a nechat je přijímat signál RCC automaticky. Po úspěšném příjmu signálu zůstane ikona vlnovky zobrazena a dojde k automatické aktualizaci času a kalendáře.

## 5 Hlavní nabídka

Hlavní nabídka obsahuje čtyři ikony:

- a – Informace o počasí
- b – Hodiny
- c – Fotografie
- d – Nastavení

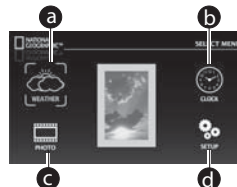

Používání nabídky:

- K procházení hlavní nabídkou slouží směrová tlačítka (←, ↑, ↓, →) 6.
- Vybraná ikona je zvýrazněna žlutým orámováním.
- Volbu potvrďte stisknutím tlačítka Enter (Vstup) (↵) 4.
- K návratu do hlavní nabídky slouží tlačítko Escape (Odejít) (Esc) 8.

**Ikony hlavní nabídky nejsou aktivní v reálném čase, jedná se o pouhé obrázky simulující obrazovku s podrobnostmi.**

### 5.1 Informace o počasí

- Pomocí tlačítek (←, ↑, ↓, →) 6 vyberte ikonu Počasí a.
- Pro potvrzení stiskněte tlačítko Enter (Vstup) (↵) 4.

Čtyři různé části na obrazovce s informacemi o počasí:

- A – Povětrnostní zpráva
- B – Vnitřní a venkovní teplota a vlhkost
- C – Tlak vzduchu
- D – Fáze měsíce
- E – Časy východu a západu slunce a měsíce

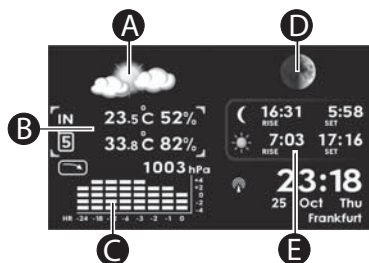

- Pomocí tlačítek (←, ↑, ↓, →) 6 vyberte požadovanou sekci.
- Pro potvrzení stiskněte tlačítko Enter (Vstup) (↵) 4.

V následujících kapitolách jsou popsány jednotlivé sekce:

#### 5.1.1 Povětrnostní zpráva

Sekce Povětrnostní zpráva A obsahuje shrnutí aktuální předpovědi počasí pomocí historických údajů o počasí, které přístroj přijal za posledních 24 hodin. Tyto informace jsou odvozeny ze změn atmosférického tlaku v průběhu času.

- Stisknutím tlačítka Escape (Odejít) (Esc) 8 opustíte obrazovku Povětrnostní zpráva a vrátíte se na obrazovku s informacemi o počasí.
- Opětovným stisknutím tlačítka Escape (Odejít) (Esc) 8 se vrátíte do hlavní nabídky.

Poznámka: K přímému zobrazení obrazovky Povětrnostní zpráva můžete použít tlačítko pro rychlý přístup (↵) 5 na meteorologické stanici nebo na dálkovém ovládacím.



#### 5.1.2 Vnitřní a venkovní teplota a vlhkost

Sekce Teplota a vlhkost B je druhá sekce v levé části obrazovky s informacemi o počasí. Meteorologická stanice je schopná přijímat údaje z pěti venkovních senzorů, což znamená, že můžete zakoupit další dálkové vysíláče, umístit je na různá místa a sledovat najednou až pět různých míst (viz kapitola 5.6).

Sekce Teplota a vlhkost zobrazuje číslo, které udává, ze kterého kanálu přístroj přijímá informace. Na následujícím obrázku je například uvedeno, že vysílač má číslo 5. To znamená, že přístroj v tuto chvíli přijímá informace na kanálu 5. Každý kanál přijímá informace po dobu 5 sekund.

- Stiskem tlačítka **A** nebo **V** **6** můžete přepínat mezi vnitřními a venkovními hodnotami.
- Stisknutím tlačítka **◀** nebo **▶** **6** zobrazíte zaznamenané historické údaje až za posledních 24 hodin.
- Stisknutím tlačítka Escape (Odejít) **Esc** **8** opustíte obrazovku Teplota a vlhkost a vrátíte se na obrazovku s informací o počasí.
- Opětovným stisknutím tlačítka Escape (Odejít) **Esc** **8** se vrátíte do hlavní nabídky.

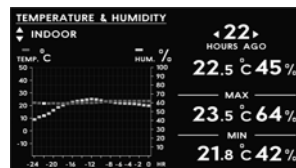

### 5.1.3 Atmosférický tlak

Tlak vzduchu **C** je zaznamenáván pro období 24 hodin.

- Stisknutím tlačítka **◀** nebo **▶** **6** zobrazíte zaznamenané historické údaje až za posledních 24 hodin.
- Stisknutím tlačítka Escape (Odejít) **Esc** **8** opustíte obrazovku Atmosférický tlak a vrátíte se na obrazovku s informací o počasí.
- Opětovným stisknutím tlačítka Escape (Odejít) **Esc** **8** se vrátíte do hlavní nabídky.

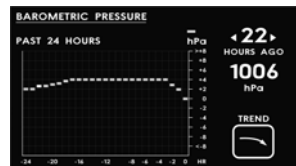

### 5.1.4 Fáze měsíce

V této sekci **D** bude na obrazovce zobrazeno současné datum spolu s aktuální fází měsíce.

- Stisknutím tlačítka **◀** nebo **▶** **6** vyberte den, měsíc nebo rok.
- Stisknutím tlačítka **A** nebo **V** **6** změňte den, měsíc nebo rok.
- Stisknutím tlačítka Escape (Odejít) **Esc** **8** opustíte obrazovku Fáze měsíce a vrátíte se na obrazovku s informací o počasí.
- Opětovným stisknutím tlačítka Escape (Odejít) **Esc** **8** se vrátíte do hlavní nabídky.

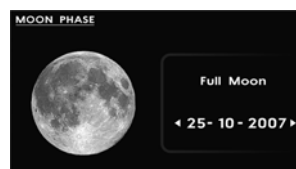

### 5.1.5 Časy východu a západu slunce a měsíce

Obrazovka **E** zobrazuje současnou polohu slunce a měsíce.

- Stiskem tlačítka Enter (Vstup) **↵** **4** přepnete obrazovku na zobrazení času východu a západu slunce a měsíce.
- Stisknutím tlačítka **◀** nebo **▶** **6** vyberte den, měsíc nebo rok.
- Stisknutím tlačítka **A** nebo **V** **6** změňte den, měsíc nebo rok.
- Stisknutím tlačítka Escape (Odejít) **Esc** **8** opustíte obrazovku Časy východu a západu slunce a měsíce a vrátíte se na obrazovku s informací o počasí.
- Opětovným stisknutím tlačítka Escape (Odejít) **Esc** **8** se vrátíte do hlavní nabídky.



## 5.2 Hodiny

Ikona Hodiny **b** je umístěna v pravém horním rohu hlavní nabídky.

- Po zvýraznění ikony Hodiny výběr potvrďte stiskem tlačítka Enter (Vstup) **↵** **4**. Pozadí obrazovky s hodinami je ve výchozím nastavení černé.

### 5.2.1 Změna obrázku pozadí na fotografii od výrobce.

Po zobrazení hodin:

- Stisknutím tlačítka **◀** nebo **▶** **6** změňte výchozí černou obrazovku na fotografii od výrobce.

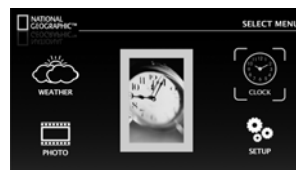

### 5.2.2 Změna obrázku na pozadí na nahranou fotografii.

Vložte do přístroje paměťovou kartu s uloženou fotografií (viz kapitola 5.3).

Po zobrazení hodin:

- Stisknutím tlačítka **◀** nebo **▶** **6** změňte výchozí černou obrazovku na fotografii uloženou na paměťové kartě.

### 5.2.3 Nastavení / změna nastavení alarmu

Po zobrazení hodin se v pravém rohu zobrazí čas alarmu.

- Stisknutím tlačítka **▲** nebo **▼** **6** alarm zapnete nebo vypnete. Pokud je zobrazen symbol zvonku, alarm je 'zapnutý'. Pokud symbol vidět není, alarm je 'vypnutý'.
- Stiskněte tlačítko Enter (Vstup) **↔** **4**. Dojde ke zvýraznění údaje o hodině.
- Stisknutím tlačítek **▲** nebo **▼** údaj změňte.
- Stiskněte tlačítko Enter (Vstup) **↔** **4**. Dojde ke zvýraznění údaje o minutách.
- Stisknutím tlačítek **▲** nebo **▼** **6** údaj změňte.
- Obrazovku opustíte stisknutím tlačítka Escape (Odejít) **Esc** **8**.

### 5.2.4 Změna času

Čas lze nastavit pouze z nabídky Nastavení (viz kapitola 5.4.1).

## 5.3 Fotografie

Ikona Fotografie **📷** je umístěna ve spodním levém rohu hlavní nabídky. Po zvýraznění ikony výběr potvrďte stiskem tlačítka Enter (Vstup) **↔** **4**. Před vstupem na tuto obrazovku do přístroje vložte paměťovou kartu **9** nebo do konektoru USB zapojte paměťovou klíčenku **10**.

### 5.3.1 Zobrazení fotografie

Po vstupu na hlavní obrazovku ikony Fotografie uvidíte celkem 9 fotografií od výrobce.

- Stisknutím tlačítka **◀** nebo **▶** **6** vyberte požadovanou fotografii.
- Pomocí tlačítek **▲** nebo **▼** **6** přejdete předchozí / následující stránku s 9 fotografiemi.

Po zvýraznění požadované fotografie:

- Stiskem tlačítka Enter (Vstup) **↔** **4** zvětšíte fotografii na celou obrazovku.
- Pomocí tlačítek **◀** nebo **▶** **6** také můžete procházet fotografiemi v celobrazovkovém režimu.
- Stiskem tlačítka **▲** **6** změníte jas.
- Stiskem tlačítka **▼** **6** přizpůsobíte velikost fotografie obrazovce.

Při vodorovném přizpůsobení bude zobrazená fotografie upravena na velikost definovanou levým a pravým okrajem. Části přesahující horní a spodní okraj budou oříznuty.

Při svislém přizpůsobení bude zobrazená fotografie upravena na velikost definovanou horním a spodním okrajem. Na levé a pravé straně se mohou zobrazovat tmavé pruhy.

### 5.3.2 Aktivace prezentace

Při zobrazení fotografie v celobrazovkovém režimu:

- Stiskněte tlačítko Enter (Vstup) **↔** **4**. Dojde k automatickému spuštění prezentace.
- Stisknutím tlačítka Escape (Odejít) **Esc** **8** prezentaci zastavíte.

Informace o nastavení trvání prezentace naleznete v kapitole 5.4.7.

## 5.4 Nastavení

Ikona Nastavení **⚙️** je umístěna v pravém dolním rohu hlavní nabídky.

Po zvýraznění ikony výběr potvrďte stiskem tlačítka Enter (Vstup) **↔** **4**.

V nabídce Nastavení se nachází 12 různých sekcí.

- K procházení těmito sekcemi slouží tlačítka **▲** nebo **▼** **6**.
- Po zvýraznění požadované sekce výběr potvrďte stiskem tlačítka Enter (Vstup) **↔** **4**.
- Stiskem tlačítka **◀**, **▲**, **▼** nebo **▶** **6** proveďte příslušné změny nastavení.
- Pro potvrzení stiskněte tlačítko Enter (Vstup) **↔** **6**.
- Stisknutím tlačítka Escape (Odejít) **Esc** **8** se vrátíte do hlavní nabídky.

SETTINGS	
TIME	: 12 : 38 : 00 PM / 24 HR
DATE	: 23 - 07 - 2007 / DD-MM
DAY LIGHT SAVING TIME	: Enable
TEMPERATURE UNIT	: Celsius
PRESSURE UNIT	: hPa
LOCAL ALTITUDE	: meter / 0 m
SLIDESHOW DURATION	: 10 sec.
RCC UPDATE	: No
COUNTRY	: GERMANY
CITY	: FRANKFURT
INSTALL REMOTE SENSOR	: No
MASTER RESET	: No

### 5.4.1 Nastavení hodin a formátu času

V nabídce Nastavení:

- Stisknutím tlačítka **▲** nebo **▼** **6** vyberte položku 'TIME (Čas)'.  
 • Pro potvrzení stiskněte tlačítko Enter (Vstup) **↔** **4**. Dojde ke zvýraznění údaje o hodině.
- Stisknutím tlačítek **▲** nebo **▼** údaj změňte.
- Stiskněte tlačítko Doprava **▶** **6**. Dojde ke zvýraznění údaje o minutách.
- Stisknutím tlačítek **▲** nebo **▼** **6** údaj změňte.
- Stiskněte tlačítko Doprava **▶** **6**. Dojde ke zvýraznění údaje o sekundách.
- Stisknutím tlačítek **▲** nebo **▼** údaj změňte.
- Stiskněte tlačítko Enter (Vstup) **↔** **4**. Dojde ke zvýraznění formátu času.
- Stisknutím tlačítek **▲** nebo **▼** změňte formát zobrazení času na 12 nebo 24 h.
- Pro potvrzení stiskněte tlačítko Enter (Vstup) **↔** **4**.
- Stisknutím tlačítka Escape (Odejít) **Esc** **8** se vrátíte do hlavní nabídky.

#### 5.4.2 Nastavení data a formátu zobrazení data

V nabídce Nastavení:

- Stisknutím tlačítka **▲** nebo **▼** **6** vyberte položku **'DATE (Datum)'**.
- Stiskněte tlačítko Enter (Vstup) **↵** **4**. Dojde ke zvýraznění údaje o měsíci.
- Stisknutím tlačítek **▲** nebo **▼** údaj změňte.
- Stiskněte tlačítko Doprava **➤** **6**. Dojde ke zvýraznění údaje o dni.
- Stisknutím tlačítek **▲** nebo **▼** údaj změňte.
- Stiskněte tlačítko Doprava **➤** **6**. Dojde ke zvýraznění údaje o roku.
- Stisknutím tlačítek **▲** nebo **▼** údaj změňte.
- Stiskněte tlačítko Enter (Vstup) **↵** **4**. Dojde ke zvýraznění formátu data.
- Pomocí tlačítek **▲** nebo **▼** **6** změňte formát zobrazení data (den/měsíc nebo měsíc/den).
- Pro potvrzení stiskněte tlačítko Enter (Vstup) **↵** **4**.
- Stisknutím tlačítka Escape (Odejít) **Esc** **8** se vrátíte do hlavní nabídky.

#### 5.4.3 Letní čas

Letní čas nám dává možnost užívat si slunečných letních večerů jarním posunem času o hodinu dopředu.

V nabídce Nastavení:

- Stisknutím tlačítka **▲** nebo **▼** **6** vyberte položku **'DAYLIGHT SAVING TIME (Letní čas)'**.
- Stiskněte tlačítko Enter (Vstup) **↵** **4**. Je zobrazeno výchozí nastavení **'Enable (Povoleno)'**.
- Stiskem tlačítek **▲** nebo **▼** **6** můžete nastavení měnit mezi **'Disable (Zakázáno)'** a **'Enable (Povoleno)'**.
- Stiskněte tlačítko Enter (Vstup) **↵** **4** a nastavení opusťte.
- Stisknutím tlačítka Escape (Odejít) **Esc** **8** se vrátíte do hlavní nabídky.

#### 5.4.4 Jednotky teploty

V nabídce Nastavení:

- Stisknutím tlačítka **▲** nebo **▼** **6** vyberte možnost **'TEMPERATURE UNIT (Jednotky teploty)'**.
- Stiskněte tlačítko Enter (Vstup) **↵** **4**. Je zobrazeno výchozí nastavení **'Celsius (Stupně Celsia)'**.
- Stiskem tlačítek **▲** nebo **▼** **6** můžete nastavení měnit mezi **'Celsius (Stupně Celsia)'** a **'Fahrenheit (Stupně Fahrenheita)'**.
- Stiskněte tlačítko Enter (Vstup) **↵** **4** a nastavení opusťte.
- Stisknutím tlačítka Escape (Odejít) **Esc** **8** se vrátíte do hlavní nabídky.

#### 5.4.5 Jednotky tlaku vzduchu

V nabídce Nastavení:

- Stisknutím tlačítka **▲** nebo **▼** **6** vyberte možnost **'PRESSURE UNIT (Jednotky tlaku vzduchu)'**.
- Stiskněte tlačítko Enter (Vstup) **↵** **4**. Je zobrazeno výchozí nastavení **'hPa'**.
- Stisknutím tlačítka **▲** nebo **▼** **6** můžete nastavení jednotek měnit mezi **'hPa'**, **'mmHg'** nebo **'inHg'**.
- Stiskněte tlačítko Enter (Vstup) **↵** **4** a nastavení opusťte.
- Stisknutím tlačítka Escape (Odejít) **Esc** **8** se vrátíte do hlavní nabídky.

#### 5.4.6 Kompenzace místní nadmořské výšky

V závislosti na nadmořské výšce je nutné za účelem zobrazení správného tlaku vzduchu nutné použít kompenzaci.

V nabídce Nastavení:

- Stisknutím tlačítka **▲** nebo **▼** **6** vyberte možnost **'LOCAL ALTITUDE (Místní nadmořská výška)'**.
- Stiskněte tlačítko Enter (Vstup) **↵** **4**.
- Stisknutím tlačítka **▲** nebo **▼** **6** změňte jednotky pro zobrazení nadmořské výšky (metry/stopy).
- Stiskněte tlačítko Enter (Vstup) **↵** **4**.
- Stisknutím tlačítka **▲** nebo **▼** **6** změňte místní nadmořskou výšku (-100 až +2 500 metrů).
- Stiskněte tlačítko Enter (Vstup) **↵** **4** a nastavení opusťte.
- Stisknutím tlačítka Escape (Odejít) **Esc** **8** se vrátíte do hlavní nabídky.

#### 5.4.7 Trvání prezentace

V nabídce Nastavení:

- Stisknutím tlačítka **▲** nebo **▼** **6** vyberte možnost **'SLIDESHOW DURATION (Trvání prezentace)'**.
- Stiskněte tlačítko Enter (Vstup) **↵** **4**.
- Stisknutím tlačítka **▲** nebo **▼** **6** změňte čas (10, 30 nebo 60 sekund).
- Stiskněte tlačítko Enter (Vstup) **↵** **4** a nastavení opusťte.
- Stisknutím tlačítka Escape (Odejít) **Esc** **8** se vrátíte do hlavní nabídky.

#### 5.4.8 Aktivace příjmu signálu RCC (radiové řízení hodiny)

Před provedením tohoto nastavení si přečtěte kapitolu 6.

V nabídce Nastavení:













- Stisknutím tlačítka **▲** nebo **▼** **6** vyberte možnost **'RCC UPDATE (Aktualizace signálu RCC)'**.
- Stiskněte tlačítko Enter (Vstup) **↵** **4**.
- Stiskem tlačítka **▲** nebo **▼** **6** změňte výchozí nastavení z možnosti „No“ (Žádán) na „Reboot after 10mins“ (Restartovat po 10 minutách).

- Stiskněte tlačítko Enter (Vstup)  4. Meteorologická stanice se na 10 minut vypne, aby mohla přijmout signál radiové řízených hodin. Během těchto 10 minut budou obrazovka a dotyková podsvícená tlačítka vypnuty. Jedná se o normální stav. Meteorologická stanice se po dokončení příjmu automaticky probudí.

#### **5.4.9 Země / město**













Za účelem zobrazení správného času při příjmu signálu RCC je nutné nastavit zemi a město. Tento údaj je také důležitý pro zobrazení správného východu slunce a fázi měsíce.

V nabídce Nastavení:







- Stisknutím tlačítka  nebo  6 vyberte položku 'COUNTRY (Země)'.
- Stiskněte tlačítko Enter (Vstup)  4.
- Stisknutím tlačítka  nebo  6 vyberte svou zemi.
- Pro potvrzení stiskněte tlačítko Enter (Vstup)  4.
- Stisknutím tlačítka  nebo  6 vyberte položku 'CITY (Město)'.
- Stiskněte tlačítko Enter (Vstup)  4.
- Stisknutím tlačítka  nebo  6 vyberte své město.
- Pro potvrzení stiskněte tlačítko Enter (Vstup)  4.

#### **5.4.10 Instalace dalších externích čidel**

Tento výrobek dokáže pracovat až s 5 venkovními senzory. Jednotlivé senzory lze zakoupit v místním obchodě.

- Stisknutím tlačítka  nebo  6 vyberte možnost 'INSTALL REMOTE SENSOR (Instalace externího čidla)'.
- Stiskněte tlačítko Enter (Vstup)  4.
- Stisknutím tlačítka  nebo  6 vyberte možnost 'YES (Ano)'. Zobrazí se stránka vyhledávání senzorů.
- Otevřete prostor pro baterii na zadní straně nového venkovního senzoru .
- Vložte 2 baterie typu UM3/AA (1,5 V). Dodržujte polaritu vyznačenou v prostoru pro baterie.
- Kontrolka LED přenosu dat  na přední části venkovního senzoru začne po dobu 10 sekund blikat.
- Po instalaci baterií do nového venkovního senzoru a když bliká kontrolka LED přenosu dat , stiskněte tlačítko pro výběr kanálu  a vyberte jiný kanál (je možno zvolit kanál 1 až 5).
- Zobrazí se číslo kanálu  . Každý z venkovních senzorů musí mít jiné číslo kanálu!
- Pokud je meteorologická stanice schopná lokalizovat externí čidlo, zobrazí teplotu a vlhkost u příslušného kanálu – viz následující obrázek.
- Meteorologická stanice pro kanál, který se nepodaří zaregistrovat, zobrazí nápis „Sensor not found“ (Senzor nenalezen, a tento kanál nebude použit. Při každé aktivaci meteorologické stanice pro instalaci senzoru bude po dobu 2 minut prováděno jeho hledání. Pro každý přidávaný senzor opakujte jeho instalaci samostatně.
- Stisknutím tlačítka Escape (Odejít)  8 se vrátíte do nabídky Nastavení.

#### **5.4.11 Úplné vynulování**

- Stisknutím tlačítka  nebo  6 vyberte možnost 'MASTER RESET (Úplné vynulování)'.
- Stiskněte tlačítko Enter (Vstup)  4.
- Stisknutím tlačítka  nebo  6 vyberte možnost 'YES (Ano)'.
- Pro potvrzení stiskněte tlačítko Enter (Vstup)  4. Veškerá nastavení budou nastavena na výchozí hodnoty.

## **6 Připojení k počítači**



Meteorologickou stanici 283-NE lze připojit k počítači a může tak pracovat jako čtečka karet pro přenos souborů z pevného disku počítače na vloženou paměťovou kartu.

### **6.1 Uživatelé se systémem Windows® Vista™/XP/XP Pro/2000 SP3**

Pro operační systémy Windows Vista, XP, XP Pro, Windows 2000 SP3 nejsou nutné žádné ovladače. Počítač meteorologickou stanici rozpozná po připojení kabelu USB.

### **6.2 Připojení k počítači prostřednictvím rozhraní USB**

Chcete-li připojit meteorologickou stanici k počítači, budete potřebovat standardní kabel USB, typ A (samčí konektor) do typu Mini B, 5 kolíků (samčí konektor). Kabel USB není součástí dodávky.



- Do meteorologické stanice zapojte napájecí adaptér a zapněte přístroj tlačítkem ON/OFF (Zapnout / Vypnout) .
- Menší konec kabelu USB zapojte do konektoru mini USB  v postranním panelu meteorologické stanice.
- Větší konec kabelu USB zapojte do konektoru USB v počítači.
- Pod ikonou Tento počítač v systému Windows se zobrazí pět písmen disků označených jako „Vyměnitelný disk“.
- Každé písmeno se vztahuje k jednomu slotu pro paměťové karty a k interní paměti meteorologické stanice.
- Pro přenos souborů poklepejte na příslušnou ikonu „Vyměnitelný disk“ a získáte tak přístup ke kopírování a odstraňování souborů mezi počítačem, interní paměti meteorologické stanice a všemi vloženými paměťovými kartami.

### 6.3 Odpojení meteorologické stanice 283-NE od počítače:

- Na hlavním panelu systému Windows klepněte pravým tlačítkem na ikonu „Bezpečně odebrat hardware“.
- Zobrazí se dialogové okno „Bezpečně odebrat hardware“. Vyberte možnost „Velkokapacitní paměťové zařízení USB“ a klepněte na tlačítko „Ukončit“.
- V dalším dialogovém okně klepněte na tlačítko „OK“ a úložné zařízení odeberte.
- V posledním dialogovém okně klepněte na tlačítko „Zavřít“ a odpojte kabel USB z počítače.

## 7 Montáž na zeď

Meteorologickou stanici a venkovní čidlo lze připevnit na zeď.

- Vyvrtejte otvory, zastrčte hmoždinky a zašroubujte šrouby.
- Meteorologickou stanici  nebo venkovní čidlo  zavěste na šrouby.

## 8 Technické údaje

### Fotografie:

- |                               |   |
|-------------------------------|---|
| • Formát obrazových souborů:  | JPEG  |
| • Prezentace:                 | Po jednom, na celé obrazovce  |
| • Přechodové efekty:          | 19  |
| • Trvání prezentace:          | nastavitelné po sekundách   |
| • Interní paměť:              | 128 MB  |
| • Podporované paměťové karty: | SD, MMC, Memory Stick/PRO, *Memory Stick (PRO) Duo,<br>*(je vyžadován adaptér), paměťová klíčenka USB 2.0 |

### Hostitelské rozhraní USB

- Zařízení USB (Mini Port) 2.0, zařízení USB jako čtečka karet a interní paměti

### Funkce senzoru

- |   |   |
|---|---|
| • Vnitřní teploměr (provoz/ měření)           | 0 °C ~ +40 °C / 0 F – 50 F                    |
| • Vnitřní vlhkoměr (provoz/ měření)           | 25 % RV ~ 95 % RV / 20 % RV ~ 99 % RV         |
| • Bezdrátový teploměr (provoz/ měření)        | -20 °C ~ +60 °C / -50 °C ~ +70 °C             |
| • Bezdrátový vlhkoměr (provoz/ měření)        | 25 % RV ~ 95 % RV / 20 % RV ~ 99 % RV         |
| • Atmosférický tlak                           | 600 hPa ~ 1 100 hPa                           |
| • Jednotky tlaku                              | inHg/ hPa/ mmHg/                              |
| • Rozsah nastavení nadmořské výšky (jednotka) | -100 m ~ +2 500 m (metr)                      |
| • Předpověď počasí                            | Jasno/ Místy zataženo/ Zataženo/ Déšť/ Bouřky |
| • Prohlížeč fází měsíce                       | 8 kroků                                       |
| • Poloha slunce a měsíce                      | Podporováno                                   |
| • Čas východu a západu slunce                 | 306 měst po celém světě                       |
| • Čas východu a západu měsíce                 | 306 měst po celém světě                       |

### Napájení

#### Meteorologická stanice:

- Hlavní napájení
- Záložní napájení

#### Venkovní čidlo:

- Hlavní napájení

Napájecí adaptér stř./ss., 110–220 V / 12 V 1,5 A  
3 x alkalické baterie „AAA“ (UM4/LR03)  
(nejsou součástí dodávky)  
2 x alkalické baterie „AAA“ (UM4/LR03)  
(nejsou součástí dodávky)

### Bezdrátový přenos

- |                                    |          |
|------------------------------------|----------|
| • Kmitočet                         | 433 MHz  |
| • Počet kanálů                     | 5        |
| • Dosah přenosu (otevřený prostor) | 30 metrů |

## 9 Čištění a údržba

### 9.1 Čištění zařízení

Zařízení při čištění otírejte měkkým hadříkem navlhčeným vodou. Při čištění znečištěných spojů používejte kartáček, který nepoškrábá povrch. Nepoužívejte čisticí přípravky a rozpouštědla. Mohly by poškodit pouzdro, proniknout dovnitř a způsobit trvalé poškození.

Kontakty baterie lze otírat suchým hadříkem neuvolňujícím vlákna.

Jestliže dojde k navlhnutí jednotky, vypněte ji a ihned vyndejte baterie. Vysušte prostor pro baterie měkkým hadříkem, aby se minimalizovalo případné poškození vodou. Nechte kryt prostoru pro baterie otevřený přes noc nebo tak dlouho, dokud nedojde k úplnému vysušení. Přístroj nepoužívejte, dokud úplně nevyschne.

Elektrolyt unikající z baterií může způsobit zranění (zasažení pokožky) nebo poškodit zařízení.

Baterie likvidujte v souladu s požadavky na ochranu životního prostředí.

Používejte ochranné rukavice a prostor pro baterie vyčistěte měkkým papírovým ubrouskem. Doporučujeme svěřit čištění odborníkovi.

### 9.2 Údržba

Pravidelně kontrolujte baterie v přístroji.

Baterie nahraďte včas novými. Zamezíte tak úniku elektrolytu.

Poškozené součástky nechte opravit odborníkem.

## 10 Likvidace přístroje (ekologická)



Na konci životnosti produktu neodhazujte tento produkt do normálního domovního odpadu, ale odneďte jej na sběrné místo pro recyklaci elektrických a elektronických zařízení. Je to vyznačeno symbolem na produktu, uživatelské příručce nebo krabici.

Některé materiály použité v produktu lze znovu použít, pokud je zanesete do sběrného místa pro recyklaci. Opětovným použitím některých částí nebo surovin z použitých produktů významně přispíváte k ochraně životního prostředí.

Jestliže potřebujete další informace o sběrných místech ve vašem okolí, obraťte se na místní úřady.

**Před likvidací teploměru je třeba vyjmout baterie. Baterie zlikvidujte způsobem šetrným k životnímu prostředí podle národních předpisů.**

## 11 Záruka

### 11.1 Záruční doba

Na zařízení je poskytována záruka v délce trvání 24 měsíců. Záruční doba začíná dnem zakoupení nového přístroje.

Na standardní ani dobíjecí baterie (typ AA/AAA) se žádná záruka nevztahuje.

Záruka se nevztahuje na spotřební materiál nebo závady, které mají na provoz či hodnotu zařízení zanedbatelný vliv.

Nárok na uplatnění záruky vzniká předložením originálu nebo kopie dokladu o koupi, na kterém musí být uvedeno datum nákupu a model přístroje.

### 11.2 Uplatnění záruky

Vadný přístroj je třeba vrátit společně s platným potvrzením o zakoupení a vyplněnou servisní kartou do autorizovaného servisního střediska.

Projeví-li se u přístroje závada během záruční doby, servisní středisko bezplatně opraví jakékoli vady materiálu nebo zpracování, a to buď opravením nebo výměnou nefunkčních zařízení či součástí nefunkčních zařízení. V případě výměny se mohou barva a model vyměněného přístroje lišit od barvy a modelu původně zakoupeného přístroje.

Začátek záruční doby je určen počátečním datem nákupu. Pokud dojde k výměně nebo opravě jmenovaným servisním střediskem, nebude záruční doba prodloužena.

### 11.3 Výjimky ze záruky

Záruka se nevztahuje na poškození nebo vady způsobené nesprávným zacházením s přístrojem nebo jeho

nesprávným používáním ani na škody vzniklé z důvodu použití neoriginálních součástí nebo příslušenství.

Záruka se nevztahuje na žádné škody způsobené vnějšími vlivy, např. bleskem, vodou či požárem, ani na škody vzniklé během přepravy.

Záruku nelze uplatnit, pokud bylo sériové číslo na přístroji změněno, odstraněno nebo je nečitelné.

Pokud byl přístroj opravován, změněn či upraven uživatelem, pozbývá záruka platnosti.



Symbol CE znamená, tento výrobek vyhovuje základním požadavkům a dalším příslušným ustanovením Směrnice R&TTE 1999/5/EEC.

Prohlášení o shodě naleznete na adrese:  
<http://www.topcom.net/cedeclarations.asp>



## 1 Πριν από την πρώτη χρήση

### 1.1 Ενδειγμένη χρήση

Το 283NE είναι ένας ψηφιακός μετεωρολογικός σταθμός και μια ψηφιακή κορνίζα με έγχρωμη οθόνη υγρών κρυστάλλων (LCD) 7 ιντσών που σας επιτρέπει να απολαμβάνετε μετεωρολογικές προγνώσεις και φωτογραφίες με εκπληκτική ποιότητα χρωμάτων.

Το 283NE υπολογίζει τη θερμοκρασία και τα επίπεδα υγρασίας του εξωτερικού περιβάλλοντος χρησιμοποιώντας έως και πέντε εξωτερικούς αισθητήρες για τη λήψη των σχετικών μετεωρολογικών πληροφοριών.

Διαθέτει ενσωματωμένο ψηφιακό ρολόι με λειτουργία ηχητικής ειδοποίησης το οποίο ρυθμίζεται με ακρίβεια μέσω ραδιοσυχνότητων με ένα ατομικό ρολόι.

Η ψηφιακή κορνίζα διαθέτει εσωτερική μνήμη 128MB και θύρα SD/MMC/MS/USB.

### 1.2 Σημαντικό

Οι μετεωρολογικές πληροφορίες εμφανίζονται με τη μορφή ενδεικτικών τιμών. Δεν πρέπει να λαμβάνονται υπόψη ως καιρικές προβλέψεις ακριβείας. Ο κατασκευαστής δεν αναλαμβάνει καμία ευθύνη για τυχόν λανθασμένες ενδείξεις, μετρήσεις ή μετεωρολογικές προβλέψεις και για τις ενδεχόμενες συνέπειες που οφείλονται σε αυτές.

Ο εξωτερικός αισθητήρας μεταδίδει δεδομένα στο μετεωρολογικό σταθμό μέσω ραδιοσημάτων με συχνότητα 433MHz (εμβέλεια εξωτερικού αισθητήρα έως και 30 μ. σε ελεύθερο πεδίο).

### 1.3 Οδηγίες ασφαλείας

#### 1.3.1 Γενικά

- Διαβάστε πάντοτε προσεκτικά τις οδηγίες του εγχειριδίου χρήσης πριν από τη χρήση της συσκευής
- Φυλάξτε το εγχειρίδιο χρήσης σε περίπτωση που χρειαστεί να ανατρέξετε σε αυτό στο μέλλον.
- Αυτό το προϊόν είναι μια ευαίσθητη ηλεκτρονική συσκευή που αποτελείται από μπαταρίες, γυάλινα τμήματα και εξαρτήματα μικρού μεγέθους τα οποία ενέχουν κινδύνους για τα μικρά παιδιά σε περίπτωση κατάποσης. Μην αφήνετε τα παιδιά να παίζουν με αυτή τη συσκευή.
- Αυτό το προϊόν προορίζεται αποκλειστικά για οικιακή χρήση.
- Δεν πρέπει να χρησιμοποιείται σε νοσοκομεία ή άλλους ιατρικούς χώρους. Ο εξωτερικός αισθητήρας της συσκευής μεταδίδει σχετικά αδύναμα ραδιοσήματα, ωστόσο μπορεί να προκαλέσει προβλήματα λειτουργίας σε μηχανήματα υποστήριξης των ζωτικών λειτουργιών.
- Μην χρησιμοποιείτε τη συσκευή εάν παρουσιάζει φθορές.
- Αν η μονάδα πέσει κάτω, πρέπει να ελεγχθεί από εξειδικευμένο τεχνικό προσωπικό πριν χρησιμοποιηθεί ξανά.
- Στο εσωτερικό της μονάδας αναπτύσσονται επικίνδυνες τάσεις. Μην ανοίγετε ποτέ το περίβλημα της συσκευής και μην εισάγετε αντικείμενα στις οπές εξαερισμού.
- Μην αφήνετε υγρά να εισχωρήσουν στη μονάδα. Σε αυτή την περίπτωση, αφαιρέστε αμέσως τις μπαταρίες.
- Επίσης, εάν παρουσιαστεί κάποιο πρόβλημα κατά τη χρήση ή πριν τον καθαρισμό της μονάδας, αφαιρέστε τις μπαταρίες.
- Μην πραγματοποιείτε τροποποιήσεις και μην επισκευάζετε τη μονάδα μόνοι σας. Οι επισκευές πρέπει να πραγματοποιούνται μόνο από εξειδικευμένο τεχνικό προσωπικό.
- Οι επισκευές που δεν έχουν πραγματοποιηθεί με σωστό τρόπο μπορεί να θέσουν σε κίνδυνο τον χρήστη της συσκευής.

#### 1.3.2 Μπαταρίες

- Σε περίπτωση βραχυκυκλώματος των ακροδεκτών της μπαταρίας υπάρχει κίνδυνος πρόκλησης φωτιάς ή εγκαυμάτων.
- Προσέχετε κατά τη μεταφορά των φορτισμένων μπαταριών, ιδιαίτερα όταν αυτές τοποθετούνται μέσα σε σέπη, πορτοφόλι ή σε άλλο χώρο με μεταλλικά αντικείμενα. Αγώγιμα υλικά, όπως νομίσματα, μπορεί να προκαλέσουν βραχυκύκλωμα.
- Μην αντικαθιστάτε τις μπαταρίες σε περιβάλλον όπου υπάρχει κίνδυνος έκρηξης. Κατά την τοποθέτηση ή την αφαίρεση μπαταριών υπάρχει κίνδυνος πρόκλησης σπινθήρων και εκδηλώσης έκρηξης.
- Μην πετάτε ποτέ τις μπαταρίες στη φωτιά, καθώς μπορεί να προκληθεί έκρηξη.
- Φυλάξτε τις μπαταρίες σε μέρος όπου δεν έχουν πρόσβαση τα παιδιά.
- Η διαρροή οξέων από τις μπαταρίες ενδέχεται να προκαλέσει μόνιμη βλάβη της συσκευής. Αφαιρέστε τις μπαταρίες εάν δεν σκοπεύετε να χρησιμοποιήσετε τη συσκευή για μεγάλο χρονικό διάστημα.
- Δείτε ιδιαίτερη προσοχή κατά το χειρισμό κατεστραμμένων μπαταριών ή μπαταριών που παρουσιάζουν διαρροή.

## 2 Περιγραφή

Ανατρέξτε στο εξώφυλλο:

### 2.1 Μετεωρολογικός σταθμός

1. Διακόπτης λειτουργίας (On/Off)
2. Αισθητήρας υπερύθρων για τηλεχειριστήριο
3. Ένδειξη χαμηλής ισχύος μπαταρίας
4. Κομπι εισαγωγής δεδομένων (Enter)
5. Κομπι συντόμευσης για το δελτίο καιρού
6. Βέλη κατεύθυνσης
7. Κομπι συντόμευσης για πληροφορίες (Info)
8. Κομπι ακύρωσης/εξόδου (Esc)
9. Υποδοχή κάρτας SD/MMC/MS
10. Υποδοχή USB
11. Υποδοχή Mini USB
12. Αποσπώμενη βάση
13. Κάλυμμα θήκης μπαταριών
14. Άγκιστρο επιτοίχιας τοποθέτησης
15. Βύσμα καλωδίου τροφοδοσίας

### 2.2 Απομακρυσμένος αισθητήρας

16. Ενδεικτική λυχνία μετάδοσης σήματος
17. Ένδειξη χαμηλής ισχύος μπαταρίας
18. Εξωτερική θερμοκρασία
19. Επίπεδα υγρασίας της ατμόσφαιρας
20. Θήκη μπαταριών
21. Αριθμός καναλιού
22. Κομπι επιλογής καναλιών
23. Κομπι επιλογής μονάδας μέτρησης της θερμοκρασίας (°C/°F)
24. Κομπι επαναφοράς (RESET)
25. Βάση επιτοίχιας τοποθέτησης

## 3 Τα πρώτα βήματα

### 3.1 Εμβέλεια ασύρματης σύνδεσης

Μην τοποθετείτε τον εξωτερικό αισθητήρα δίπλα στο μετεωρολογικό σταθμό καθώς ενδέχεται να προκληθούν προβλήματα λήψης λόγω παρεμβολών ραδιοσυχνοτήτων. Οι συσκευές πρέπει να βρίσκονται σε απόσταση τουλάχιστον 1 μ.

Η μέγιστη εμβέλεια μετάδοσης σήματος μεταξύ του μετεωρολογικού σταθμού και του εξωτερικού αισθητήρα φτάνει έως και τα 30 μ. υπό βέλτιστες συνθήκες λειτουργίας. Η εμβέλεια του σήματος μπορεί να μειωθεί καθώς επηρεάζεται από διάφορους παράγοντες:

- Τοίχους και οροφές από ενισχυμένο σκυρόδεμα
- Δέντρα, θάμνους, τη γη ή βράχους
- Μεταλλικά & αγωγίμα αντικείμενα (π.χ. καλοριφέρ)
- Παρεμβολές από ραδιοσυχνότητες, ειδικά σε πυκνοκατοικημένες περιοχές, που προέρχονται από τηλέφωνα DECT, κινητά τηλέφωνα, ρηχία ραδιοσυχνοτήτων, άλλους μετεωρολογικούς σταθμούς ραδιοσυχνοτήτων, συστήματα ενδοεπικοινωνίας κτλ.

Είναι προτιμότερο να περιορίσετε όσο το δυνατόν περισσότερο την απόσταση ανάμεσα στον μετεωρολογικό σταθμό και τον εξωτερικό αισθητήρα.

### 3.2 Σύνδεση μετεωρολογικού σταθμού με το δίκτυο τροφοδοσίας

- Συνδέστε το βύσμα του καλωδίου τροφοδοσίας στην αντίστοιχη υποδοχή **15** του μετεωρολογικού σταθμού.
- Συνδέστε το καλώδιο τροφοδοσίας στην πρίζα.

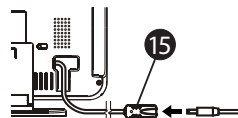

### 3.3 Τοποθέτηση μπαταριών στο μετεωρολογικό σταθμό

Οι μπαταρίες πρέπει να τοποθετηθούν στο σταθμό καιρού πριν από την έναρξη λήψης RCC, γιατί παρέχουν την εσωτερική ισχύ για τη λήψη RCC.

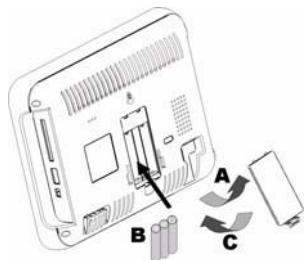

- Ανοίξτε το κάλυμμα της θήκης των μπαταριών **13** που βρίσκεται στην πίσω πλευρά του σταθμού.
- Τοποθετήστε 3 μπαταρίες τύπου UM4/AAA (1,5V). Τοποθετήστε τις μπαταρίες σύμφωνα με τις ενδείξεις πολικότητας που αναγράφονται στο εσωτερικό της θήκης.
- Κλείστε το κάλυμμα της θήκης των μπαταριών **13**.

**Οι μπαταρίες πρέπει να αντικαθίστανται όταν εμφανίζεται η φωτεινή ένδειξη χαμηλής ισχύος μπαταρίας **3**.**

### 3.4 Διακόπτης λειτουργίας (ON/OFF)

- Πατήστε το διακόπτη λειτουργίας (ON/OFF) ❶ που βρίσκεται στην αριστερή πλευρά της μονάδας.
- Μετά από λίγο εμφανίζεται η αρχική οθόνη για περίπου 5 δευτερόλεπτα και, στη συνέχεια, το βασικό μενού της συσκευής.
- Πατήστε ξανά το διακόπτη λειτουργίας (ON/OFF) ❶ για να απενεργοποιήσετε τη λειτουργία της μονάδας.



### 3.5 Τοποθέτηση μπαταριών στον εξωτερικό αισθητήρα

- Ανοίξτε το κάλυμμα της θήκης των μπαταριών που βρίσκεται στην πίσω πλευρά του εξωτερικού αισθητήρα 20.
- Τοποθετήστε 2 μπαταρίες τύπου UM4/AAA (1,5V). Τοποθετήστε τις μπαταρίες σύμφωνα με τις ενδείξεις πολικότητας που αναγράφονται στο εσωτερικό της θήκης.
- Πατήστε το κουμπί RESET 24 χρησιμοποιώντας ένα μυτερό αντικείμενο.
- Η ενδεικτική λυχνία μετάδοσης σήματος 16 στην μπροστινή πλευρά του εξωτερικού αισθητήρα αναβοσβήνει για 10 δευτερόλεπτα.

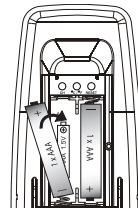

**Μπορείτε ακόμη να αγοράσετε πρόσθετους εξωτερικούς αισθητήρες για τη συσκευή.**

**Για περισσότερες πληροφορίες, ανατρέξτε στην ενότητα 5.6.**

- Εάν χρησιμοποιείτε μόνο έναν εξωτερικό αισθητήρα, περιμένετε περίπου 10 δευτερόλεπτα πριν πατήσετε οποιοδήποτε πλήκτρο. Ο εξωτερικός αισθητήρας αποθηκεύεται αυτόματα στο κανάλι 1 21.
- Στη συνέχεια εμφανίζει την τρέχουσα θερμοκρασία 18 και τα επίπεδα υγρασίας 19.
- Ο μετεωρολογικός σταθμός εμφανίζει μόνο τη θερμοκρασία περιβάλλοντος σύμφωνα με τα δεδομένα που προέρχονται από το κανάλι 1.
- Πατήστε το κουμπί επιλογής της μονάδας μέτρησης της θερμοκρασίας (°C/°F) 23 για να επιλέξετε την επιθυμητή μονάδα.

**Οι μπαταρίες πρέπει να αντικαθίστανται όταν εμφανίζεται η ένδειξη χαμηλής ισχύος μπαταρίας 17.**

## 4 Ρολόι ραδιοσυνοχής

### 4.1 DCF77

Η μονάδα λαμβάνει το χρονικό σήμα που μεταδίδεται από το Physikalisch-Technische Bundesanstalt (PTB) της Γερμανίας, το οποίο ρυθμίζεται με τη χρήση 4 ατομικών ρολογιών και κατά μέσο όρο έχει απόκλιση μικρότερη από 1 δευτερόλεπτο ανά 2 εκατομμύρια έτη. Το PTB μεταδίδει συνεχώς το χρονικό σήμα (DCF77, 77,5kHz) από το Mainflingen που βρίσκεται 25 χλμ. νοτιοανατολικά της Φρανκφούρτης (am Main). Υπολογίζεται ότι το συγκεκριμένο σήμα καλύπτει μια απόσταση 2.000 χλμ. από το σημείο του πομπού μετάδοσης. Ωστόσο, ορισμένες περιβαλλοντικές συνθήκες μπορεί να επηρεάσουν την απόσταση μετάδοσης του σήματος.

Για περισσότερες πληροφορίες, επισκεφτείτε τη σελίδα [www.ptb.de](http://www.ptb.de).

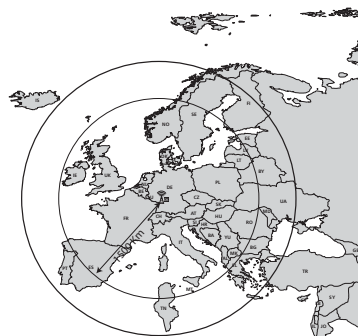

### 4.2 Περιβαλλοντικές συνθήκες που επηρεάζουν τη λήψη σήματος

Για να εξασφαλίσετε την καλύτερη δυνατή λήψη του σήματος DCF δεν πρέπει να χρησιμοποιείτε την συσκευή εάν βρίσκεστε σε:

- Πολύ μακρινή απόσταση από τον πομπό μετάδοσης
- Περιοχές κοντά σε κοιλάδες και βουνά
- Περιοχές ανάμεσα σε ψηλά κτήρια
- Περιοχές κοντά σε σιδηροδρόμους, καλώδια υψηλής τάσης κτλ.
- Περιοχές κοντά σε αυτοκινητοδρόμους, αερολιμένες κτλ.
- Περιοχές κοντά σε υπό ανέγερση κτήρια
- Εσωτερικούς χώρους που έχουν κατασκευαστεί από ενισχυμένο σκυρόδεμα
- Περιοχές κοντά σε ηλεκτρικές συσκευές
- Άσχημες καιρικές συνθήκες
- Κινούμενα οχήματα
- Περιοχές κοντά σε μεταλλικές κατασκευές

### 4.3 Αυτόματη λήψη σημάτων ρολογιού ραδιοσυχνότητας (RCC)

Ο μετεωρολογικός σταθμός λαμβάνει σήματα RCC στις 3:00, 4:00, 5:00 και 6:00 π.μ. σε καθημερινή βάση. Ωστόσο, αυτό ισχύει μόνο εάν η οθόνη του μετεωρολογικού σταθμού είναι απενεργοποιημένη.

Σημείωση: Για να απενεργοποιήσετε την οθόνη, πατήστε τον διακόπτη λειτουργίας (ON-OFF) της οθόνης ❶. Μετά την επιτυχή λήψη του σήματος, παραλείπεται αυτόματα η επόμενη λήψη.

### 4.4 Λήψη σε περίπτωση διακοπής της τροφοδοσίας



Ο μετεωρολογικός σταθμός πραγματοποιεί αυτόματη λήψη σημάτων RCC στις παρακάτω περιπτώσεις:

1. Διακοπή της κεντρικής τροφοδοσίας του μετεωρολογικού σταθμού.
2. Αποτυχία λήψης σημάτων RCC τις τελευταίες 24 ώρες

Για περισσότερες πληροφορίες σχετικά με τη λήψη σημάτων RCC, ανατρέξτε στην ενότητα '5.4.8 - Ενεργοποίηση για λήψη σήματος RCC'.

Σημείωση: Η λήψη του σήματος επαναλαμβάνεται ανά μία ώρα μέχρι να διασφαλιστεί η καλή λήψη του σήματος. Για να διακόψετε την παροχή ηλεκτρικού ρεύματος στο μετεωρολογικό σταθμό, πατήστε τον κεντρικό διακόπτη λειτουργίας που βρίσκεται στην αριστερή πλευρά της οθόνης.

Στην οθόνη του ρολογιού εμφανίζονται 2 ενδείξεις για το επίπεδο ισχύος του σήματος RCC:

-  - Ασθενές σήμα
-  - Ισχυρό σήμα

Εάν στο εικονίδιο του πύργου δεν εμφανίζονται κύματα, που σημαίνει ότι το σήμα λήψης είναι αρκετά ασθενές και ότι ο μετεωρολογικός σταθμός δεν λαμβάνει σήματα RCC, προσπαθήστε να τοποθετήσετε το σταθμό σε διαφορετική τοποθεσία για να εξασφαλίσετε καλύτερη λήψη. Τα σήματα RCC είναι πιο ισχυρά στη διάρκεια της νύχτας και μπορείτε, επομένως, να ρυθμίσετε την τοπική ώρα στο ρολόι και να το αφήσετε ανοιχτό στη διάρκεια της νύχτας για να εκτελεστεί αυτόματα λήψη του σήματος RCC.

Μόλις γίνει λήψη του χρονικού σήματος, στην οθόνη LCD εμφανίζεται το εικονίδιο ισχυρού σήματος ενώ η ώρα και το ημερολόγιο της συσκευής ενημερώνονται αυτόματα.





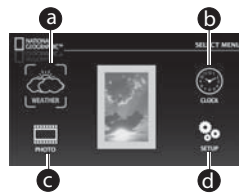

## 5 Βασικό μενού

Το βασικό μενού περιλαμβάνει τέσσερα εικονίδια:

- **a** - Πίνακας μετεωρολογικών πληροφοριών
- **b** - Ρολόι
- **c** - Φωτογραφίες
- **d** - Ρυθμίσεις







Για να περιηγηθείτε στο μενού:

- Πατήστε τα κουμπιά , ,  ή  ❶ για να μετακινηθείτε στις επιλογές του βασικού μενού.
- Το επιλεγμένο εικονίδιο εμφανίζεται μέσα σε κίτρινες αγκύλες.
- Πατήστε το κουμπί ENTER  ❷ για να επιβεβαιώσετε την επιλογή σας.
- Για να επιστρέψετε στο βασικό μενού, πατήστε το κουμπί ESC  ❸.





Τα εικονίδια του βασικού μενού δεν μεταβάλλονται σε πραγματικό χρόνο ανάλογα με τις ισχύουσες συνθήκες, πρόκειται απλώς για ενδεικτικές εικόνες που αντιπροσωπεύουν τα περιεχόμενα των επιλογών του μενού.

### 5.1 Πίνακας μετεωρολογικών πληροφοριών

- Επιλέξτε το εικονίδιο μετεωρολογικών πληροφοριών **a** πατώντας το κουμπί , ,  ή  ❶.
- Πατήστε το κουμπί ENTER  ❷ για να επιβεβαιώσετε την επιλογή σας.

Στην οθόνη μετεωρολογικών πληροφοριών υπάρχουν πέντε διαφορετικές επιλογές:

- **A** - Δελτίο καιρού
- **B** - Εσωτερική και εξωτερική θερμοκρασία & επίπεδα υγρασίας
- **C** - Ατμοσφαιρική πίεση
- **D** - Φάση σελήνης
- **E** - Ώρα ανατολής/δύσης ηλίου/σελήνης

- Επιλέξτε το επιθυμητό εικονίδιο χρησιμοποιώντας το κουμπί , ,  ή  ❶.
- Πατήστε το κουμπί ENTER  ❷ για να επιβεβαιώσετε την επιλογή σας.

Στις παρακάτω ενότητες παρουσιάζονται αναλυτικά όλες οι επιλογές της οθόνης:

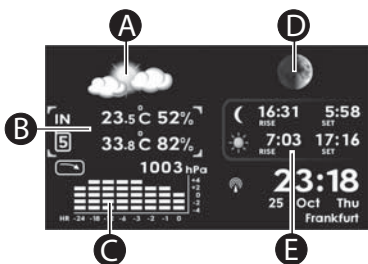

### 5.1.1 Δελτίο καιρού

Το δελτίο καιρού **(A)** εμφανίζει μια συνοπτική παρουσίαση των μετεωρολογικών συνθηκών, χρησιμοποιώντας τα δεδομένα ιστορικού που έχουν ληφθεί από τη μονάδα τις τελευταίες 24 ώρες. Το δελτίο βασίζεται στις συνεχείς αλλαγές της βαρομετρικής πίεσης.

- Πατήστε το κουμπί ESC **(ESC)** **(8)** για να κλείσετε την οθόνη του δελτίου καιρού και να επιστρέψετε στον πίνακα πληροφοριών.
- Πατήστε ξανά το κουμπί ESC **(ESC)** **(8)** για να επιστρέψετε στο βασικό μενού της συσκευής.

Σημείωση: Μπορείτε να χρησιμοποιήσετε το κουμπί συντόμευσης **(C)** **(5)** του μετεωρολογικού σταθμού ή του τηλεχειριστηρίου για απευθείας πρόσβαση στην οθόνη του δελτίου καιρού.



### 5.1.2 Θερμοκρασία & επίπεδα υγρασίας εσωτερικού/εξωτερικού χώρου

Η θερμοκρασία και τα επίπεδα υγρασίας **(B)** είναι η δεύτερη επιλογή στην αριστερή πλευρά της οθόνης του πίνακα πληροφοριών. Αυτός ο μετεωρολογικός σταθμός διαθέτει δυνατότητα λειτουργίας με έως και 5 εξωτερικούς αισθητήρες, που σημαίνει ότι μπορείτε να αγοράσετε επιπλέον αισθητήρες και να τους τοποθετήσετε σε διαφορετικές τοποθεσίες, συλλέγοντας τις αντίστοιχες πληροφορίες (βλ. ενότητα 5.6).

Στην ενότητα θερμοκρασίας και επιπέδων υγρασίας θα εμφανίζεται ένας αριθμός ο οποίος θα υποδεικνύει το κανάλι στο οποίο γίνεται η λήψη πληροφοριών από τη μονάδα. Για παράδειγμα, στην παρακάτω εικόνα ο αριθμός του πομπού είναι το 5. Αυτό σημαίνει ότι η μονάδα λαμβάνει πληροφορίες από το κανάλι 5. Κάθε κανάλι αποστέλλει πληροφορίες στη μονάδα για διάστημα 5 δευτερολέπτων.

- Πατήστε το κουμπί **(A)** ή **(V)** **(6)** για εναλλαγή μεταξύ των εξωτερικών και εσωτερικών μετρήσεων.
- Πατήστε το κουμπί **(L)** ή **(R)** **(6)** για εμφάνιση των δεδομένων που έχουν καταγραφεί εντός των τελευταίων 24 ωρών.
- Πατήστε το κουμπί ESC **(ESC)** **(8)** για να κλείσετε την οθόνη θερμοκρασίας και επιπέδων υγρασίας και να επιστρέψετε στον πίνακα πληροφοριών.
- Πατήστε ξανά το κουμπί ESC **(ESC)** **(8)** για να επιστρέψετε στο βασικό μενού της συσκευής.

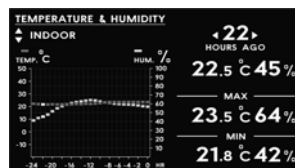

### 5.1.3 Βαρομετρική πίεση

Η συσκευή καταγράφει την ατμοσφαιρική πίεση **(C)** για το διάστημα των τελευταίων 24 ωρών.

- Πατήστε το κουμπί **(L)** ή **(R)** **(6)** για εμφάνιση των δεδομένων που έχουν καταγραφεί εντός των τελευταίων 24 ωρών.
- Πατήστε το κουμπί ESC **(ESC)** **(8)** για να κλείσετε την οθόνη βαρομετρικής πίεσης και να επιστρέψετε στον πίνακα πληροφοριών.
- Πατήστε ξανά το κουμπί ESC **(ESC)** **(8)** για να επιστρέψετε στο βασικό μενού της συσκευής.

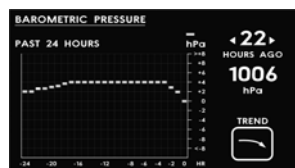

### 5.1.4 Φάση σελήνης

Αυτή η επιλογή **(D)** εμφανίζει την τρέχουσα ημερομηνία και την τρέχουσα φάση της σελήνης.

- Πατήστε το κουμπί **(L)** ή **(R)** **(6)** για να επιλέξετε ημέρα, μήνα ή έτος.
- Πατήστε το κουμπί **(A)** ή **(V)** **(6)** για να αλλάξετε την ημέρα, το μήνα ή το έτος.
- Πατήστε το κουμπί ESC **(ESC)** **(8)** για να κλείσετε την οθόνη της φάσης της σελήνης και να επιστρέψετε στον πίνακα πληροφοριών.
- Πατήστε ξανά το κουμπί ESC **(ESC)** **(8)** για να επιστρέψετε στο βασικό μενού της συσκευής.

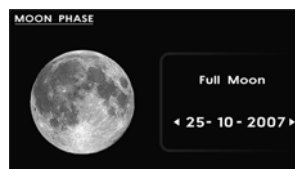

### 5.1.5 Όρα ανατολής/δύσης ηλίου/σελήνης

Στην οθόνη **E** εμφανίζεται η τρέχουσα θέση του ηλίου και της σελήνης.

- Πατήστε το κουμπί ENTER **↵** **4** για να μεταβείτε στην οθόνη ανατολής ηλίου-σελήνης & ρύθμισης ώρας.
- Πατήστε το κουμπί **⏪** ή **⏩** **6** για να επιλέξετε ημέρα, μήνα ή έτος.
- Πατήστε το κουμπί **⏶** ή **⏷** **6** για να αλλάξετε την ημέρα, το μήνα ή το έτος.
- Πατήστε το κουμπί ESC **ESC** **8** για να κλείσετε την οθόνη της ώρας ανατολής/δύσης ηλίου/σελήνης και να επιστρέψετε στον πίνακα πληροφοριών.
- Πατήστε ξανά το κουμπί ESC **ESC** **8** για να επιστρέψετε στο βασικό μενού της συσκευής.



## 5.2 Ρολοί

Το εικονίδιο του ρολογιού **B** βρίσκεται στην επάνω δεξιά γωνία της οθόνης του βασικού μενού.

- Αφού επιλέξετε το εικονίδιο, πατήστε το κουμπί ENTER **↵** **4** για να επιβεβαιώσετε την επιλογή σας. Στο φόντο εμφανίζεται από προεπιλογή μια κενή, μαύρη οθόνη.

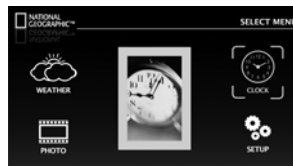

### 5.2.1 Αλλαγή του φόντου με την προσθήκη εικόνας από τη μνήμη της συσκευής

Όταν στην οθόνη εμφανιστεί το ρολόι:

- Πατήστε το κουμπί **⏪** ή **⏩** **6** για να αλλάξετε την προεπιλεγμένη οθόνη προσθέτοντας μια εικόνα από τη μνήμη της συσκευής.

### 5.2.2 Αλλαγή της εικόνας του φόντου με την προσθήκη φωτογραφίας

Βεβαιωθείτε ότι έχετε εισάγει στη συσκευή μια κάρτα μνήμης με την επιθυμητή φωτογραφία (βλ. ενότητα 5.3)

Όταν στην οθόνη εμφανιστεί το ρολόι:

- Πατήστε το κουμπί **⏪** ή **⏩** **6** για να αλλάξετε την προεπιλεγμένη οθόνη προσθέτοντας μια φωτογραφία από την κάρτα μνήμης.

### 5.2.3 Ρύθμιση/αλλαγή ηχητικής ειδοποίησης

Όταν εμφανιστεί στην οθόνη το ρολόι, μπορείτε να δείτε την ώρα ειδοποίησης στη δεξιά γωνία.

- Πατήστε το κουμπί **⏶** ή **⏷** **6** για να ενεργοποιήσετε ή να απενεργοποιήσετε τη λειτουργία ειδοποίησης. Εάν στην οθόνη εμφανίζεται ένα εικονίδιο σε σχήμα καμπάνας, η λειτουργία ειδοποίησης είναι 'ενεργοποιημένη'. Στην αντίθετη περίπτωση, η λειτουργία ειδοποίησης είναι 'απενεργοποιημένη'.
- Πατήστε το κουμπί ENTER **↵** **4**. Τα ψηφία της ώρας φωτίζονται.
- Πατήστε το κουμπί **⏶** ή **⏷** **6** για να αλλάξετε την ώρα.
- Πατήστε το κουμπί ENTER **↵** **4**. Τα ψηφία των λεπτών φωτίζονται.
- Πατήστε το κουμπί **⏶** ή **⏷** **6** για να αλλάξετε τα λεπτά.
- Πατήστε το κουμπί ESC **ESC** **8** για να κλείσετε αυτή την οθόνη.

### 5.2.4 Αλλαγή ώρας

Μπορείτε να αλλάξετε την ώρα της συσκευής μόνο από το μενού ρυθμίσεων (βλ. ενότητα 5.4.1).

## 5.3 Photo (Φωτογραφίες)

Το εικονίδιο φωτογραφιών **C** βρίσκεται στην κάτω αριστερή γωνία της οθόνης του βασικού μενού. Αφού επιλέξετε το εικονίδιο, πατήστε το κουμπί ENTER **↵** **4** για να επιβεβαιώσετε την επιλογή σας. Βεβαιωθείτε ότι έχετε τοποθετήσει μια κάρτα μνήμης **9** ή ένα USB memory stick στη θύρα USB της μονάδας **10** πριν επιλέξετε αυτή την οθόνη.

### 5.3.1 Προβολή φωτογραφιών

Στη βασική οθόνη των φωτογραφιών εμφανίζονται συνολικά 9 αποθηκευμένες φωτογραφίες.

- Πατήστε το κουμπί **⏪** ή **⏩** **6** για να επιλέξετε την επιθυμητή φωτογραφία.
- Πατήστε το κουμπί **⏶** ή **⏷** **6** για να μεταβείτε στις προηγούμενες/επόμενες 9 φωτογραφίες. Μόλις επιλέξετε την επιθυμητή φωτογραφία, η οποία εμφανίζεται φωτισμένη:
- Πατήστε το κουμπί ENTER **↵** **4** για μεγέθυνση και προβολή της φωτογραφίας σε πλήρη οθόνη.
- Μπορείτε να προβάλλετε όλες τις φωτογραφίες διαδοχικά σε πλήρη οθόνη πατώντας το κουμπί **⏪** ή **⏩** **6**.
- Πατήστε το κουμπί **⏶** **6** για να αλλάξετε τη φωτεινότητα της οθόνης.
- Πατήστε το κουμπί **⏷** **6** για να προσαρμόσετε το μέγεθος της φωτογραφίας στην οθόνη.

Για προσαρμογή στον οριζόντιο άξονα, το μέγεθος της φωτογραφίας προσαρμόζεται στο αριστερό και δεξί περιθώριο της οθόνης. Στην οθόνη ενδέχεται να μην εμφανίζονται ορισμένα τμήματα από το επάνω και το κάτω πλαίσιο της εικόνας.

Για προσαρμογή στον κάθετο άξονα, το μέγεθος της φωτογραφίας προσαρμόζεται στο επάνω και το κάτω περιθώριο της οθόνης. Ίσως εμφανίζονται μαύρες λωρίδες στο αριστερό και το δεξί τμήμα της εικόνας.



### 5.3.2 Ενεργοποίηση διαδοχικής προβολής

Αφού προβάλλετε μια φωτογραφία σε πλήρη οθόνη:









- Πατήστε το κουμπί ENTER  4. Ξεκινά αυτόματα η λειτουργία διαδοχικής προβολής το φωτογραφιών.
- Για να διακόψετε τη λειτουργία, πατήστε το κουμπί ESC  8.

Για να ρυθμίσετε τη διάρκεια της λειτουργίας διαδοχικής προβολής, ανατρέξτε στην ενότητα 5.4.7.

## 5.4 Setting (Ρυθμισεις)

Το εικονίδιο ρυθμίσεων  βρίσκεται στην κάτω δεξιά γωνία της οθόνης του βασικού μενού. Αφού επιλέξετε το εικονίδιο, πατήστε το κουμπί ENTER  4 για να επιβεβαιώσετε την επιλογή σας.

















Το μενού ρυθμίσεων περιλαμβάνει 12 διαφορετικές επιλογές.

- Πατήστε το κουμπί  ή  6 για να μεταβείτε στις επιλογές του μενού.
- Αφού μεταβείτε με το δρομέα στην επιθυμητή επιλογή, πατήστε το κουμπί ENTER  4 για να επιβεβαιώσετε την επιλογή σας.
- Πατήστε το κουμπί  4,  ή  6 για να πραγματοποιήσετε τις επιθυμητές αλλαγές στην επιλεγμένη ρύθμιση.
- Πατήστε το κουμπί ENTER  4 για να επιβεβαιώσετε την επιλογή σας.
- Πατήστε το κουμπί ESC  8 για να επιστρέψετε στο βασικό μενού της συσκευής.

SETTINGS	
TIME	: 12 : 38 : 00 PM / 24 HR
DATE	: 23 - 07 - 2007 / DD-MM
DAY LIGHT SAVING TIME	: Enable
TEMPERATURE UNIT	: Celsius
PRESSURE UNIT	: hPa
LOCAL ALTITUDE	: meter / 0 m
SLIDESHOW DURATION	: 10 sec.
RCC UPDATE	: No
COUNTRY	: GERMANY
CITY	: FRANKFURT
INSTALL REMOTE SENSOR	: No
MASTER RESET	: No

















### 5.4.1 Ρύθμιση ρολογιού και μορφής της ώρας

Στο μενού ρυθμίσεων:

- Πατήστε το κουμπί  ή  6 για να επιλέξετε τη ρύθμιση 'TIME' (ΩΡΑ).
- Πατήστε το κουμπί ENTER  4 για να επιβεβαιώσετε την επιλογή σας. Τα ψηφία της ώρας φωτίζονται.
- Πατήστε το κουμπί  ή  6 για να αλλάξετε την ώρα.
- Πατήστε το δεξί βέλος  6. Τα ψηφία των λεπτών φωτίζονται.
- Πατήστε το κουμπί  ή  6 για να αλλάξετε τα λεπτά.
- Πατήστε το κουμπί με το δεξί βέλος  6. Τα ψηφία των δευτερολέπτων φωτίζονται.
- Πατήστε το κουμπί  ή  6 για να αλλάξετε τα δευτερολέπτα.
- Πατήστε το κουμπί ENTER  4. Εμφανίζεται η επιλογή για τη μορφή της ώρας.
- Πατήστε το κουμπί  ή  6 για να αλλάξετε την εμφάνιση της ώρας σε 12ωρη ή 24ωρη μορφή.
- Πατήστε το κουμπί ENTER  4 για να επιβεβαιώσετε την επιλογή σας.
- Πατήστε το κουμπί ESC  8 για να επιστρέψετε στο βασικό μενού της συσκευής.

### 5.4.2 Ρύθμιση ημερομηνίας και μορφής της ημερομηνίας







Στο μενού ρυθμίσεων:

- Πατήστε το κουμπί  ή  6 για να επιλέξετε τη ρύθμιση 'DATE' (ΗΜΕΡΟΜΗΝΙΑ).
- Πατήστε το κουμπί ENTER  4. Τα ψηφία του μήνα φωτίζονται.
- Πατήστε το κουμπί  ή  6 για να αλλάξετε το μήνα.
- Πατήστε το δεξί βέλος  6. Τα ψηφία της ημέρας φωτίζονται.
- Πατήστε το κουμπί  ή  6 για να αλλάξετε την ημέρα.
- Πατήστε το δεξί βέλος  6. Τα ψηφία του έτους φωτίζονται.
- Πατήστε το κουμπί  ή  6 για να αλλάξετε την ημέρα.
- Πατήστε το κουμπί ENTER  4. Η επιλογή της μορφής ημερομηνίας φωτίζεται.
- Πατήστε το κουμπί  ή  6 για να αλλάξετε την μορφή εμφάνισης της ημερομηνίας (ημέρα/μήνας ή μήνας/ημέρα).
- Πατήστε το κουμπί ENTER  4 για να επιβεβαιώσετε την επιλογή σας.
- Πατήστε το κουμπί ESC  8 για να επιστρέψετε στο βασικό μενού της συσκευής.

### 5.4.3 Λειτουργία θερινής ώρας













Με τη λειτουργία θερινής ώρας το ρολόι της συσκευής ρυθμίζεται αυτόματα μία ώρα μπροστά την κατάλληλη ημερομηνία.

Στο μενού ρυθμίσεων:

- Πατήστε το κουμπί  ή  6 για να επιλέξετε τη ρύθμιση 'DAYLIGHT SAVING TIME' (ΘΕΡΙΝΗ ΩΡΑ).
- Πατήστε το κουμπί ENTER  4. Εμφανίζεται η προεπιλεγμένη ρύθμιση 'Enable' (Ενεργοποιημένη).
- Πατήστε το κουμπί  ή  6 για να αλλάξετε τη ρύθμιση σε 'Disable' (Απενεργοποιημένη) ή 'Enable' (Ενεργοποιημένη).
- Πατήστε το κουμπί ENTER  4 για έξοδο από τη ρύθμιση.
- Πατήστε το κουμπί ESC  8 για να επιστρέψετε στο βασικό μενού της συσκευής.













#### 5.4.4 Μονάδα μέτρησης θερμοκρασίας

Στο μενού ρυθμίσεων:

- Πατήστε το κουμπί  ή   για να επιλέξετε τη ρύθμιση 'TEMPERATURE UNIT' (ΜΟΝΑΔΑ ΜΕΤΡΗΣΗΣ ΘΕΡΜΟΚΡΑΣΙΑΣ).
- Πατήστε το κουμπί ENTER  . Εμφανίζεται η προεπιλεγμένη ρύθμιση 'Celsius' (βαθμοί Κελσίου).
- Πατήστε το κουμπί  ή   για να αλλάξετε τη ρύθμιση σε 'Celsius' (βαθμούς Κελσίου) ή 'Fahrenheit' (Φαρενάιτ).
- Πατήστε το κουμπί ENTER   για έξοδο από τη ρύθμιση.
- Πατήστε το κουμπί ESC   για να επιστρέψετε στο βασικό μενού της συσκευής.

#### 5.4.5 Μονάδα ατμοσφαιρικής πίεσης

















Στο μενού ρυθμίσεων:

- Πατήστε το κουμπί  ή   για να επιλέξετε τη ρύθμιση 'PRESSURE UNIT' (ΜΟΝΑΔΑ ΑΤΜΟΣΦΑΙΡΙΚΗΣ ΠΙΕΣΗΣ).
- Πατήστε το κουμπί ENTER  . Εμφανίζεται η προεπιλεγμένη ρύθμιση 'hPa'.
- Πατήστε το κουμπί  ή   για να επιλέξετε 'hPa', 'mmHg' ή 'inHg'.
- Πατήστε το κουμπί ENTER   για έξοδο από τη ρύθμιση.
- Πατήστε το κουμπί ESC   για να επιστρέψετε στο βασικό μενού της συσκευής.

#### 5.4.6 Αντιστάθμιση υψομέτρου













Για το σωστό υπολογισμό της ατμοσφαιρικής πίεσης λαμβάνεται υπόψη το υψόμετρο της τρέχουσας τοποθεσίας.

Στο μενού ρυθμίσεων:

- Πατήστε το κουμπί  ή   για να επιλέξετε τη ρύθμιση 'LOCAL ALTITUDE' (ΥΨΟΜΕΤΡΟ).
- Πατήστε το κουμπί ENTER  .
- Πατήστε το κουμπί  ή   για να αλλάξετε τη μονάδα μέτρησης του υψομέτρου (μέτρα/πόδια).
- Πατήστε το κουμπί ENTER  .
- Πατήστε το κουμπί  ή   για να αλλάξετε το τρέχον υψόμετρο (-100 έως +2500 μέτρα).
- Πατήστε το κουμπί ENTER   για έξοδο από τη ρύθμιση.
- Πατήστε το κουμπί ESC   για να επιστρέψετε στο βασικό μενού της συσκευής.

#### 5.4.7 Διάρκεια διαδοχικής προβολής











Στο μενού ρυθμίσεων:

- Πατήστε το κουμπί  ή   για να επιλέξετε τη ρύθμιση 'SLIDESHOW DURATION' (ΔΙΑΡΚΕΙΑ ΔΙΑΔΟΧΙΚΗΣ ΠΡΟΒΟΛΗΣ).
- Πατήστε το κουμπί ENTER  .
- Πατήστε το κουμπί  ή   για να αλλάξετε τη διάρκεια της διαδοχικής προβολής (10, 30 ή 60 δευτερόλεπτα).
- Πατήστε το κουμπί ENTER   για έξοδο από τη ρύθμιση.
- Πατήστε το κουμπί ESC   για να επιστρέψετε στο βασικό μενού της συσκευής.

#### 5.4.8 Ενεργοποίηση λήψης σήματος RCC

Για να πραγματοποιηθεί αυτή η ρύθμιση, ανατρέξτε στην ενότητα 6 του παρόντος εγχειριδίου.

Στο μενού ρυθμίσεων:





















- Πατήστε το κουμπί  ή   για να επιλέξετε τη ρύθμιση 'RCC UPDATE' (ΕΝΗΜΕΡΩΣΗ RCC).
- Πατήστε το κουμπί ENTER  .
- Πατήστε το κουμπί  ή   για να αλλάξετε την προεπιλεγμένη ρύθμιση "No" (Οχι) σε "Reboot after 10mins" (Επανεκκίνηση μετά από 10 λεπτά).
- Πατήστε το κουμπί ENTER  . Ο μετεωρολογικός σταθμός θα απενεργοποιηθεί αυτόματα για 10 λεπτά προκειμένου να γίνει η λήψη του χρονικού σήματος. Στη διάρκεια αυτών των 10 λεπτών, η οθόνη και τα κουμπιά οθόνης παραμένουν απενεργοποιημένα. Αυτό είναι φυσιολογικό. Ο μετεωρολογικός σταθμός ενεργοποιείται αυτόματα μετά τη λήψη του σήματος.

#### 5.4.9 Χώρα-Πόλη

Η ρύθμιση χώρας και πόλης είναι απαραίτητη για την εμφάνιση της σωστής ώρας κατά τη λήψη του σήματος RCC.

Επίσης, το ίδιο σημαντική είναι η ρύθμιση της σωστής ώρας ανατολής και φάσης της σεληνης.

Στο μενού ρυθμίσεων:







- Πατήστε το κουμπί  ή   για να επιλέξετε τη ρύθμιση 'COUNTRY' (ΧΩΡΑ).
- Πατήστε το κουμπί ENTER  .
- Πατήστε το κουμπί  ή   για να επιλέξετε τη χώρα σας.
- Πατήστε το κουμπί ENTER   για να επιβεβαιώσετε την επιλογή σας.
- Πατήστε το κουμπί  ή   για να επιλέξετε τη ρύθμιση 'CITY' (ΠΟΛΗ).
- Πατήστε το κουμπί ENTER  .
- Πατήστε το κουμπί  ή   για να επιλέξετε την πόλη σας.
- Πατήστε το κουμπί ENTER   για να επιβεβαιώσετε την επιλογή σας.









#### **5.4.10 Εγκατάσταση πρόσθετου απομακρυσμένου αισθητήρα**

Αυτό το προϊόν υποστηρίζει τη λειτουργία έως και 5 εξωτερικών αισθητήρων.

Για την αγορά πρόσθετων αισθητήρων απευθυνθείτε στο πλησιέστερο κατάστημα ηλεκτρονικών συσκευών.

- Πατήστε το κουμπί  ή  **6** για να επιλέξετε τη ρύθμιση 'INSTALL REMOTE SENSOR' (ΕΓΚΑΤΑΣΤΑΣΗ ΑΠΟΜΑΚΡΥΣΜΕΝΟΥ ΑΙΣΘΗΤΗΡΑ).
- Πατήστε το κουμπί ENTER  **4**.
- Πατήστε το κουμπί  ή  **6** για να επιλέξετε 'YES' (Ναι). Εμφανίζεται η σελίδα αναζήτησης αισθητήρων.
- Ανοίξτε το κάλυμμα της θήκης των μπαταριών που βρίσκεται στην πίσω πλευρά του νέου εξωτερικού αισθητήρα **22**.
- Τοποθετήστε 2 μπαταρίες τύπου UM3/AA (1,5V). Τοποθετήστε τις μπαταρίες σύμφωνα με τις ενδείξεις πολικότητας που αναγράφονται στο εσωτερικό της θήκης.
- Η ενδεικτική λυχνία μετάδοσης σήματος **18** στην μπροστινή πλευρά του εξωτερικού αισθητήρα αναβοσβήνει για 10 δευτερόλεπτα.
- Αφού τοποθετήσετε τις μπαταρίες στο νέο εξωτερικό αισθητήρα και ενώ αναβοσβήνει η ενδεικτική λυχνία μετάδοσης σήματος **18**, πατήστε το κουμπί επιλογής καναλιού **23** για να επιλέξετε ένα νέο κανάλι (από το 1 έως το 5).
- Στην οθόνη εμφανίζεται ο αριθμός καναλιού **21** **23**. Μην ξεχνάτε ότι κάθε εξωτερικός αισθητήρας πρέπει να αντιστοιχεί σε διαφορετικό αριθμό καναλιού!
- Όταν ο μετεωρολογικός σταθμός εντοπίζει τον απομακρυσμένο αισθητήρα, εμφανίζει στην οθόνη τη θερμοκρασία και τα επίπεδα υγρασίας ανάλογα με τις πληροφορίες που λαμβάνει από τη θέση του νέου καναλιού, όπως φαίνεται στην παρακάτω εικόνα.
- Εάν δεν είναι δυνατός ο εντοπισμός του καναλιού, στην οθόνη της συσκευής εμφανίζεται το μήνυμα "Sensor not found" (Δεν βρέθηκε αισθητήρας) και το συγκεκριμένο κανάλι δεν χρησιμοποιείται. Κάθε φορά που ενεργοποιείτε το μετεωρολογικό σταθμό για την εγκατάσταση ενός αισθητήρα, η αναζήτηση διαρκεί 2 λεπτά. Επαναλάβετε τη διαδικασία εγκατάστασης αισθητήρα κάθε φορά που προσθέτετε ένα νέο αισθητήρα στη συσκευή.
- Πατήστε το κουμπί ESC  **8** για να επιστρέψετε στο μενού ρυθμίσεων.

#### **5.4.11 Κύρια επαναφορά ρυθμίσεων**

- Πατήστε το κουμπί  ή  **6** για να επιλέξετε τη ρύθμιση 'MASTER RESET' (ΚΥΡΙΑ ΕΠΑΝΑΦΟΡΑ).
- Πατήστε το κουμπί ENTER  **4**.
- Πατήστε το κουμπί  ή  **6** για να επιλέξετε 'YES' (Ναι).
- Πατήστε το κουμπί ENTER  **4** για να επιβεβαιώσετε την επιλογή σας. Όλες οι ρυθμίσεις επανέρχονται στις αρχικές, προεπιλεγμένες τιμές τους.

## **6 Σύνδεση σε υπολογιστή**

Ο μετεωρολογικός σταθμός 283-NE διαθέτει δυνατότητα σύνδεσης σε υπολογιστή και λειτουργεί ως μονάδα ανάρνησης καρτών για τη μεταφορά αρχείων από το σκληρό δίσκο του υπολογιστή σας στην κάρτα μνήμης της συσκευής.

### **6.1 Για χρήστες Windows® Vista™/XP/XP Pro/2000 SP3**

Εάν χρησιμοποιείτε υπολογιστή με λειτουργικό σύστημα Windows Vista, XP, XP Pro, Windows 2000 SP3, δεν απαιτούνται πρόσθετα προγράμματα οδήγησης. Ο υπολογιστής αναγνωρίζει το μετεωρολογικό σταθμό μόλις συνδέσετε το καλώδιο USB.

### **6.2 Σύνδεση σε υπολογιστή μέσω USB**

Για την σύνδεση του μετεωρολογικού σταθμού στον υπολογιστή σας χρειάζεστε ένα τυπικό καλώδιο USB τύπου A αρσενικό σε Mini B αρσενικό 5 ακροδεκτών (το καλώδιο USB δεν περιλαμβάνεται στη συσκευασία).



- Συνδέστε το καλώδιο τροφοδοσίας στο μετεωρολογικό σταθμό και πατήστε τον διακόπτη λειτουργίας στη θέση **1** ON.
- Συνδέστε το μικρό βύσμα του καλωδίου USB στη θύρα mini USB **11** στην πλαϊνή πλευρά του σταθμού.
- Συνδέστε το μεγαλύτερο άκρο του καλωδίου USB σε οποιαδήποτε θύρα USB του υπολογιστή σας.
- Στο παράθυρο "My Computer" (Ο Υπολογιστής μου) των Windows εμφανίζεται μια μονάδα με την ονομασία "Removable Disc" (Αφαιρούμενος δίσκος) για κάθε κάρτα μνήμης και την εσωτερική μνήμη του μετεωρολογικού σταθμού.
- Για τη μεταφορά αρχείων, κάντε διπλό κλικ στον κατάλληλο εικονίδιο αφαιρούμενου δίσκου και επιλέξτε την αντιγραφή ή τη διαγραφή αρχείων από τον υπολογιστή, την εσωτερική μνήμη του μετεωρολογικού σταθμού και όλες τις εγκατεστημένες κάρτες μνήμης.

### 6.3 Για να αποσυνδέσετε το μετεωρολογικό σταθμό 283-NE από τον υπολογιστή σας:

- Στη γραμμή εργασιών των Windows, κάντε δεξί κλικ στο εικονίδιο "Safely Remove Hardware" (Ασφαλής κατάργηση συσκευών υλικού).
- Εμφανίζεται το πλαίσιο διαλόγου "Safely Remove Hardware" (Ασφαλής κατάργηση συσκευών υλικού). Επιλέξτε "USB Mass Storage Device" (Συσκευή αποθήκευσης USB) και πατήστε **"STOP" (Διακοπή)**.
- Στο επόμενο πλαίσιο διαλόγου, επιλέξτε **"OK"** για να αφαιρέσετε τη συσκευή αποθήκευσης.
- Στο τελευταίο πλαίσιο διαλόγου, επιλέξτε **"CLOSE"** (Κλείσιμο) και αποσυνδέστε το καλώδιο USB από τον υπολογιστή σας.

## 7 Επιτοίχια τοποθέτηση

Ο μετεωρολογικός σταθμός και ο εξωτερικός αισθητήρας διαθέτουν δυνατότητα επιτοίχιας τοποθέτησης.

- Ανοίξτε τρύπες, προσαρμόστε τα ούπατα και βιδώστε τις βίδες.
- Στερεώστε το μετεωρολογικό σταθμό  ή τον εξωτερικό αισθητήρα  στις βίδες.

## 8 Τεχνικές προδιαγραφές

### Φωτογραφίες:

- |                                  |   |
|----------------------------------|---|
| • Φωτογραφία:                    | JPEG  |
| • Διαδοχική προβολή:             | Μία σε πλήρη οθόνη  |
| • Εφέ μετάβασης:                 | 19  |
| • Διάρκεια διαδοχικής προβολής:  | δυνατότητα ρύθμισης σε δευτερόλεπτα   |
| • Εσωτερική μνήμη:               | 128MB   |
| • Υποστηριζόμενες κάρτες μνήμης: | SD, MMC, Memory Stick/PRO, *Memory Stick (PRO) Duo, *(απαιτείται προσαρμογέας), USB 2.0 Stick |

### Σύνδεση USB

- Συσκευή USB (Mini) 2.0, συσκευή USB ως μονάδα ανάγνωσης καρτών & εσωτερική μνήμη

### Λειτουργίες αισθητήρα

- |  |   |
|--|---|
| • Θερμόμετρο εσωτερικού χώρου (λειτουργία/μέτρηση) | 0°C ~ +40°C / 0F - 50F  |
| • Υγρόμετρο εσωτερικού χώρου (λειτουργία/μέτρηση)  | Σχετική υγρασία 25%~ 95% / 20% ~ 99%  |
| • Ασύρματο θερμομόμετρο (λειτουργία/μέτρηση)       | -20°C ~ +60°C / -50°C ~ +70   |
| • Ασύρματο υγρόμετρο (λειτουργία/μέτρηση)          | Σχετική υγρασία 25%~ 95% / 20% ~ 99%  |
| • Βαρομετρική πίεση                                | 600hPa ~ 1100hPa  |
| • Μονάδα μέτρησης πίεσης                           | inHg/ hPa/ mmHg/  |
| • Εύρος προσαρμογής υψομέτρου (μονάδα)             | -100 ~ +2500 μέτρα  |
| • Πρόγνωση καιρού                                  | Sunny/ Partly Cloudy/ Cloudy/ Rainy/ Stormy (Ηλιοφάνεια/ Ελαφρώς νεφελώδης/Νεφελώδης/Βροχή/Καταιγίδα) |
| • Λειτουργία προβολής φάσης σελήνης                | 8 βήματα  |
| • Θέση ήλιου-σελήνης                               | Υποστηρίζεται   |
| • Ώρα ανατολής/δύσης ηλίου                         | 306 πόλεις παγκοσμίως   |
| • Ώρα ανατολής/δύσης σελήνης                       | 306 πόλεις παγκοσμίως   |

### Τροφοδοσία

#### Μετεωρολογικός σταθμός:

- Κεντρική τροφοδοσία Προσαρμογέας AC-DC 110-220 V / 12V1,5 A
- Εφεδρική τροφοδοσία 3 αλκαλικές μπαταρίες AAA (UM4/LR03)

#### Εξωτερικός αισθητήρας:

- Κεντρική τροφοδοσία 2 αλκαλικές μπαταρίες AAA (UM4/LR03) (δεν περιλαμβάνονται στη συσκευασία)

### Ασύρματη μετάδοση δεδομένων

- Συχνότητα 433 MHz
- Αριθμός καναλιών 5
- Εμβέλεια μετάδοσης (ελεύθερο πεδίο) 30 μέτρα

## 9 Καθαρισμός και συντήρηση

### 9.1 Καθαρισμός της συσκευής

Για να καθαρίσετε τη συσκευή, σκουπίστε την με ένα ελαφρώς νωπό, μαλακό πανί. Για να καθαρίσετε τους ρύπους από τα σημεία σύνδεσης της συσκευής, χρησιμοποιήστε μια βούρτσα που δεν χαράσσει. Μην χρησιμοποιείτε καθαριστικά ή διαλυτικά για τον καθαρισμό της μονάδας. Μπορεί να καταστρέψουν το περίβλημα και να εισχωρήσουν στο εσωτερικό της συσκευής, προκαλώντας μόνιμη βλάβη.

Μπορείτε να καθαρίσετε τις επαφές της μπαταρίας με ένα στεγνό πανί χωρίς χνούδια.

Αν η μονάδα βραχεί, απενεργοποιήστε την και αφαιρέστε αμέσως τις μπαταρίες. Για να αποφύγετε τον κίνδυνο ζημιών εξαιτίας της εισχώρησης νερού, στεγνώστε τη θήκη μπαταριών με ένα μαλακό πανί. Αφήστε το κάλυμμα της θήκης μπαταριών ανοιχτό κατά τη διάρκεια της νύχτας ή μέχρι να στεγνώσει εντελώς. Μην χρησιμοποιείτε τη μονάδα αν δεν στεγνώσει πρώτα εντελώς.

Σε περίπτωση διαρροής των μπαταριών, το υγρό που διαφεύγει μπορεί να προκαλέσει τραυματισμούς (ερεθισμός του δέρματος) ή βλάβη στη συσκευή.

Απορρίψτε τις μπαταρίες σύμφωνα με τις ισχύουσες περιβαλλοντικές απαιτήσεις.

Για να καθαρίσετε τη θήκη των μπαταριών χρησιμοποιήστε προστατευτικά γάντια και ένα μαλακό χαρτί.

Είναι προτιμότερο να αναθέτετε τον καθαρισμό της μονάδας σε επαγγελματίες.

## 9.2 Συντήρηση

Ελέγχετε τις μπαταρίες της συσκευής τακτικά.

Αντικαθιστάτε τις μπαταρίες εγκαίρως με νέες, για την αποφυγή διαρροής.

Για την επισκευή ελαττωματικών εξαρτημάτων ζητήστε τη βοήθεια ενός ειδικού τεχνικού.

## 10 Απορριψη της συσκευής (περιβάλλον)



Όταν ολοκληρωθεί ο κύκλος ζωής του προϊόντος, μην το πετάξετε στα οικιακά απορρίμματα, αλλά φέρτε το σε ένα σημείο συλλογής για την ανακύκλωση ηλεκτρικών και ηλεκτρονικών προϊόντων. Αυτό υποδεικνύεται από το σύμβολο επί του προϊόντος, στον οδηγό χρήστη και/ή στο κουτί.

Ορισμένα από τα υλικά του προϊόντος μπορούν να ξαναχρησιμοποιηθούν εάν τα φέρετε σε κάποιο σημείο συλλογής προϊόντων προς ανακύκλωση. Με την επαναχρησιμοποίηση ορισμένων μερών ή πρώτων υλών από χρησιμοποιημένα προϊόντα συμβάλλετε σημαντικά στην προστασία του περιβάλλοντος. Επικοινωνήστε με τις τοπικές αρχές για πληροφορίες σχετικά με τα σημεία συλλογής στην περιοχή σας.

**Αφαιρέστε τις μπαταρίες πριν απορρίψετε τη συσκευή. Απορρίψτε τις μπαταρίες με τρόπο φιλικό προς το περιβάλλον, σύμφωνα με τη νομοθεσία της χώρας σας.**

## 11 Εγγύηση

### 11.1 Περίοδος εγγύησης

Οι συσκευές έχουν εγγύηση 24 μηνών. Η περίοδος της εγγύησης αρχίζει την ημέρα αγοράς της συσκευής. Δεν παρέχεται εγγύηση για τις τυπικές ή επαναφορτιζόμενες μπαταρίες (τύπου AA/AAA).

Αναλώσιμα ή ελαττώματα που προκαλούν αμελητέες επιπτώσεις στη λειτουργία ή τη ναξία της συσκευής, δεν καλύπτονται.

Η εγγύηση πρέπει να αποδεικνύεται παρουσιάζοντας την αυθεντική απόδειξη αγοράς ή αντίγραφο αυτής, στην οποία να φαίνονται η ημερομηνία αγοράς και το μοντέλο της συσκευής.

### 11.2 Χειρισμός εγγύησης

Οι ελαττωματικές μονάδες πρέπει να επιστρέφονται σε εξουσιοδοτημένο κέντρο τεχνικής υποστήριξης και να συνοδεύονται από έγκυρη απόδειξη αγοράς και συμπληρωμένη κάρτα τεχνικής υποστήριξης.

Εάν στη μονάδα εμφανιστεί κάποιο σφάλμα κατά τη διάρκεια της περιόδου εγγύησης, το κέντρο σέρβις θα επισκευάσει δωρεάν όλες τις βλάβες που οφείλονται σε ελαττωματικά υλικά ή κατασκευαστικά σφάλματα, προβαίνοντας είτε σε επισκευή είτε σε αλλαγή των ελαττωματικών μονάδων ή μερών των ελαττωματικών μονάδων. Σε περίπτωση αντικατάστασης, ενδέχεται να μην διατίθεται το χρώμα και το μοντέλο της αρχικής μονάδας που αγοράσατε.

Η ημερομηνία της αρχικής αγοράς θα καθορίσει την έναρξη της περιόδου εγγύησης. Σε περίπτωση αλλαγής ή επισκευής της μονάδας από το κέντρο τεχνικής υποστήριξης, η περίοδος ισχύος της εγγύησης δεν παρατείνεται.

### 11.3 Εξαιρέσεις εγγύησης

Βλάβες ή ελαττώματα που προέρχονται από λανθασμένους χειρισμούς καθώς και ζημιές που οφείλονται σε μη γνήσια εξαρτήματα ή αξεσουάρ, δεν καλύπτονται από την εγγύηση.

Η εγγύηση δεν καλύπτει ζημιές που οφείλονται σε εξωτερικούς παράγοντες, όπως κεραυνοί, νερό και φωτιά ή ζημιές που προήλθαν από τη μεταφορά.

Η εγγύηση δεν ισχύει σε περίπτωση που ο αριθμός σειράς στη μονάδα έχει αλλαχθεί, αφαιρεθεί ή καταστεί άκυρος (μη αναγνώσιμος).

Οποιοσδήποτε αξιώσεις εγγύησης θεωρούνται μη έγκυρες σε περίπτωση που η μονάδα έχει επισκευαστεί, αλλοιωθεί ή τροποποιηθεί από τον αγοραστή.



Το σύμβολο CE δείχνει ότι το παρόν προϊόν συμφωνεί με τις βασικές απαιτήσεις και τις άλλες σχετικές προβλέψεις της οδηγίας R&TTE 1999/5/EOK.

Τη Δήλωση συμμόρφωσης μπορείτε να βρείτε εδώ:

<http://www.topcom.net/cedeclarations.asp>

## 1 Az első használat előtt

### 1.1 Rendeltetés

A 283NE berendezés egy 7 colos, színes, TFT folyadékkristályos (LCD) képernyős digitális asztali időjárásjelző állomás és egy digitális fényképeret kombinációja, hogy a legszínesebb kijelzőt időjárás-előrejelzésre és fényképek megjelenítésére is lehessen használni.

A 283NE berendezés a körülötte lévő levegő paramétereit méri és akár öt külső hőmérséklet- és páratartalom-érzékelőtől kap időjárási információkat.

Beépített ébresztőórával rendelkezik, amelyet egy ultrapontos atomóra vezérel rádiófrekvenciával.

A fényképeret 128 MB belső memóriával, SD/MMC/MS memóriakártya-foglalattal és USB-csatlakozóval rendelkezik.

### 1.2 Fontos

A kijelzett időjárás-jelentés csak tájékoztatásul szolgál. A készülék nem ad teljesen pontos előrejelzést. A gyártó semmilyen felelősséget nem vállal a nem megfelelő kijelzésekért, adatokért, előrejelzésekért, valamint ezek következményeiért.

A külső érzékelők 433 MHz-es rádiófrekvenciás jelekkel juttatják el az adatokat az időjárásjelző állomásra (a külső érzékelők vételi távolsága szabadtéren maximum 30 méter).

### 1.3 Biztonsági tanácsok

#### 1.3.1 Általános biztonság

- Az eszköz használata előtt mindig olvassa el figyelmesen a használati útmutató utasításait.
- A használati útmutatót őrizze meg, hogy a későbbiekben bármikor tájékozódhasson belőle.
- A berendezés nem játékszer. Törékeny és lenyelhető üveg alkatrészeket, kisméretű alkatrészeket és elemeket tartalmaz. Ne engedje, hogy a gyermekek játsszanak vele.
- Ez a berendezés kizárólag otthoni használatra készült.
- Ne használja kórházban vagy egészségügyi intézményben. Bár a külső érzékelők csak viszonylag gyenge rádiófrekvenciás jeleket bocsátanak ki, ezek a kórházi berendezések (pl. a lélegeztetőkészülékek) rendellenes működését eredményezhetik.
- Ha sérült, ne használja a berendezést.
- Ha a berendezést leejtették, az újbóli használat előtt be kell vizsgáltatni egy szakszervizben.
- A készülék veszélyes feszültséggel működik. Soha ne szerelje szét a berendezést, és ne tegyen semmit a szellőzőnyílásokba.
- Ügyeljen rá, hogy a berendezésbe ne kerüljön folyadék. Ha ez történik, vegye ki az elemeket.
- Akkor is vegye ki az elemeket, ha a használat során rendellenességet tapasztal, illetve mielőtt elkezdí a berendezés tisztítását.
- A készüléket ne próbálja meg saját maga megjavítani vagy módosítani. A javítást bízza a szakszervizre.
- A nem megfelelő javítás rendkívül veszélyes lehet a felhasználóra.

#### 1.3.2 Elemek

- Az elemek a pólusok zárata esetén tüzet vagy égési sérüléseket okozhatnak.
- Bánjon körültekintően a feltöltött elemekkel, főként, ha zsebbe, pénztárcába, vagy más, fémtárgyakat tartalmazó helyre teszi őket. Az áramot vezető fémek, például a pénzérmék rövidzárlatot okozhatnak.
- Az elemeket ne robbanásveszélyes környezetben cserélje ki. Az elemek behelyezése és kivétele során szikra keletkezhet, amely robbanáshoz vezethet.
- Az elemeket soha ne dobja tűzbe, mert felrobbanhatnak.
- Az elemeket gyermekektől távol kell tartani.
- Az elemekből szivárgó sav maradó kárt okozhat a berendezésben. Ha a berendezést hosszabb ideig nem használja, vegye ki belőle az elemeket.
- A sérült vagy szivárgó elemeket rendkívüli körültekintéssel kell kezelni.

## 2 Leírás

Lásd a kihajtható borítót:

### 2.1 Időjárásjelző állomás

1. Ki/bekapcsoló gomb
2. A távirányító infravörös érzékelője
3. Alacsony töltöttségre figyelmeztető fény
4. Bevitel gomb
5. Időjárás-jelentés gyorsbillentyű
6. Nyílombok
7. Információ gyorsbillentyű
8. Kilépés gomb
9. SD/MMC/MS memóriakártya-foglat
10. USB-csatlakozó
11. Mini USB-csatlakozó
12. Levehető talp
13. A elemek tartójának fedele
14. Furat a falra szereléshez
15. Tápegység-csatlakozó

### 2.2 Távérzékelő

16. A jeladás jelzőfény
17. Alacsony töltöttség
18. Külső hőmérséklet
19. Külső páratartalom
20. Elemtartó
21. Csatornaszám
22. Csatornaválasztó gomb
23. Mértékegység-váltó gomb (°C/°F)
24. Visszaállítás gomb
25. Tartó a falra szereléshez

## 3 Üzembe helyezés

### 3.1 Vételi távolság

Ne tegye egymás mellé az időjárásjelző állomást és a külső érzékelőt, mert a rádiófrekvenciás interferencia miatt vételi problémák léphetnek fel. A két berendezés között legalább 1 méternek kell lennie.

A külső érzékelő és az időjárásjelző állomás közötti maximális vételi távolság optimális körülmények között 30 méter. A vételi távolságot több tényező csökkenti:

- Falak, vasbeton mennyezet
- Fák, bokrok, föld, kövek
- Fém- és más, áramot vezető tárgyak (pl. radiátorok)
- Szélessávú interferencia a társasházaknál (vezeték nélküli telefonok, mobiltelefonok, rádiófrekvenciás fejhallgatók, rádiófrekvenciás hangszórók, más rádiófrekvenciás időjárásjelző állomások, bébiőrök stb.)

Azt javasoljuk, hogy az időjárásjelző állomást és a külső érzékelőt ne helyezze túl messzire egymástól.

### 3.2 Az időjárásjelző állomás tápcsatlakozója

- Csatlakoztassa a tápegységet az időjárásjelző állomás tápcsatlakozójához **15**.
- Csatlakoztassa a tápegységet a hálózati tápcsatlakozóhoz.

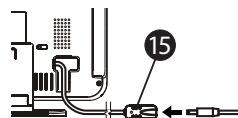

### 3.3 Az időjárásjelző állomás elemeinek behelyezése

Az elemeket az RCC vétel előtt be kell helyezni az időjárás-állomásba, mert ezek táplálják az RCC-vevőt.

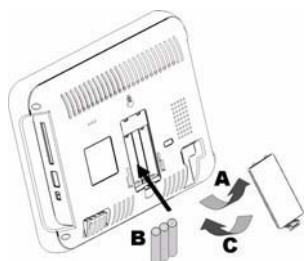

- A Nyissa fel az elemtartó fedelét **13** az időjárásjelző állomás hátoldalán.
- B Helyezzen be 3 db UM4/AAA típusú (1,5 V-os) elemet. Tartsa be az elemtartó belsejében megadott polaritást.
- C Csukja le az elemtartó fedelét **13**.

**Az elemeket ki kell cserélni, ha világít az alacsony töltöttségre figyelmeztető fény **3**.**

### 3.4 Be- és kikapcsolás

- Nyomja meg a ki/bekapcsoló gombot **1** az egység bal oldalán.
- Néhány másodperc múlva a képernyőn megjelenik az üdvözlő képernyő, majd körülbelül 5 másodperccel később a főmenü.
- A berendezés kikapcsolásához nyomja meg újra a ki/bekapcsoló gombot **1**.



### 3.5 A külső érzékelő elemeinek behelyezése

- Nyissa fel az elemtartó fedelét a külső érzékelő hátoldalán 20.
- Helyezzen be 2 db UM4/AAA típusú (1,5 V-os) elemet. Tartsa be az elemtartó belsejében megadott polaritást.
- Egy hegyes tárgy segítségével nyomja meg a visszaállítás gombot 24.
- A külső érzékelő elején található jeladást jelző fény 16 ekkor 10 másodpercen keresztül villog.

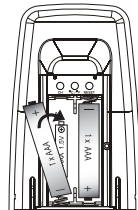

**A berendezéshez több külső érzékelőt lehet vásárolni. Ezzel kapcsolatban az 5.6-os fejezetben talál bővebb információt.**

- Ha csak egy külső érzékelője van, 10 másodpercig semmilyen gombot ne nyomjon meg. A külső érzékelő automatikusan az 1. csatornán kerül regisztrálásra 21.
- A külső érzékelő kijelzi a hőmérsékletet 18 és a páratartalmat 19.
- Az időjárásjelző állomás csak az 1. csatornán érkező külső hőmérsékletet tudja kijelzezni.
- A megfelelő mértékegység kiválasztásához (°C/°F) nyomja meg a mértékegység-váltó gombot 25.

**Az elemeket ki kell cserélni, ha az alacsony töltöttségre figyelmeztető fény 17 megjelenik a kijelzőn.**

## 4 Rádióvézérlésű óra

### 4.1 DCF77

A berendezés a németországi Physikalisch-Technische Bundesanstalt (PTB) által sugárzott, 4 atomóra által meghatározott időjelet veszi, amely 2 millió évente átlagosan 1 másodpercnél is kevesebbet téved.

A PTB Mainflingenből, Frankfurt délkeleti részétől 25 kilométerre folyamatosan sugározza az időjelet (DCF77, 77,5 kHz). A jel vételi távolsága az adóállomástól számítva körülbelül 2000 km.

Azonban bizonyos környezeti tényezők befolyásolhatják a vételi távolságot.

Bővebb információért látogasson el a [www.ptb.de](http://www.ptb.de) weboldalra.

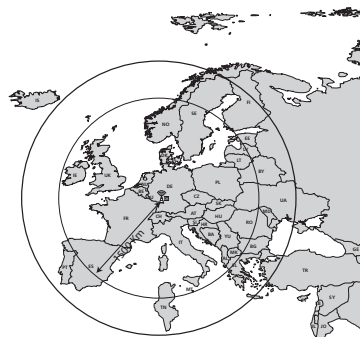

### 4.2 A vételt befolyásoló környezeti tényezők

A DCF-jel optimális vételét a következő tényezők befolyásolják:

- Nagy távolság az adóállomástól
- Közeli hegyek és völgyek
- Közeli magas épületek
- Közeli vasút, magasfeszültségű kábel stb.
- Közeli autópálya, repülőtér stb.
- Közeli építési terület
- Vasbeton épületek
- Közeli elektromos berendezések
- Rossz időjárás
- Mozdgó gépkocsik utastere
- Közeli fémszerkezetek

### 4.3 Automatikus RCC-vétel

Az időjárásjelző állomás mindennap reggel 3, 4, 5 és 6 órakor vesz RCC-jeleket. Azonban ez csak akkor lehetséges, ha az időjárásjelző állomás képernyője ki van kapcsolva.

Megjegyzés: a képernyő kikapcsolásához nyomja meg a ki/bekapcsoló gombot 1.

A sikeres adatátvitelt követően a következő vétel csak később történik meg.

### 4.4 Vétel kikapcsolt állapotban



Az időjárásjelző állomás a következő feltételek teljesülése esetén kezdi el az RCC-vételt:

1. Az időjárásjelző állomás főkapcsolója ki van kapcsolva.
2. Az időjárásjelző állomás nem vett sikeresen RCC-jelet az elmúlt 24 órában.

**Az RCC-vétel kézi indításával kapcsolatban lapozzon az '5.4.8 – Az RCC-vétel bekapcsolása' fejezethez.**

**Megjegyzés: a vétel minden órában megtörténik, amíg megfelelő a vétel helyre nem áll. Az időjárásjelző állomás kikapcsolásához nyomja meg a készülék bal oldalán található főkapcsolót.**

Az óra kijelzőjén kétféle RCC-vételszintre vonatkozó kijelzés jelenhet meg:

-  - A jel gyenge
-  - A jel erős

Ha a kijelzőn lévő adótorony felett nem látható hullám, az azt jelenti, hogy a jel nagyon gyenge, és így az időjárásjelző állomás órája nem tud frissülni az RCC-jelek alapján. Ilyen esetben forgassa másik ablak felé az időjárásjelző állomást, és így keressen jobb RCC-vételt biztosító helyet. Az RCC-jel éjszaka erősebb, ezért ha nappal nem sikerül jó vételt elérni, manuálisan kell beállítani az órát, majd hagyni kell, hogy éjszaka megtörténjen az RCC-jel automatikus vétele. Az időjel vételét követően a hullám ikon nem tűnik el az LCD kijelzőről, és megtörténik az idő, illetve a dátum automatikus frissítése.

## 5 Főmenü

A főmenü négy ikont tartalmaz:

- a - Időjárás-kijelző
- b - Óra
- c - Fényképek
- d - Beállítások

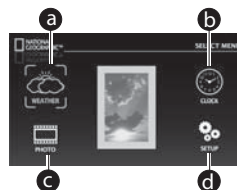

A menüben való lépkedéshez:

- Nyomja meg a nyílombokat (◀, ▲, ▼ vagy ▶) a főmenüben való lépkedéshez.
- A kiválasztott ikon sárga színű kerettel van jelezve.
- A kiválasztott menüpont jóváhagyásához nyomja meg a Bevitel gombot (↵) 4.
- A főmenühöz való visszalépéshez nyomja meg a Kilépés gombot (ESC) 8.

**A főmenüben lévő ikonok nem az aktuális paramétereket mutatják, csak a mögöttes tartalmat szimbolizálják.**

### 5.1 Időjárás-kijelző

- Válassza ki az időjárás ikont a (◀, ▲, ▼ vagy ▶) gombokkal 6.
- A kiválasztott menüpont jóváhagyásához nyomja meg a Bevitel gombot (↵) 4.

Az időjárás kijelzések az képernyő öt részre van osztva;

- A - Időjárás-jelentés
- B - Belső és külső hőmérséklet és páratartalom
- C - Légnyomás
- D - Holdfázis
- E - A napkelte, a napnyugta, a holdkelte és a holdnyugta időpontja

- Válassza ki a kívánt funkciót a (◀, ▲, ▼ vagy ▶) gombokkal 6.
- A kiválasztott menüpont jóváhagyásához nyomja meg a Bevitel gombot (↵) 4.

A következő fejezetek az egyes funkciókat mutatják be:

#### 5.1.1 Időjárás-jelentés

Az időjárás-jelentés funkció A összefoglalást nyújt az aktuális előrejelzésről az elmúlt 24 óra alatt kapott időjárási adatok és a légnyomásváltozások alapján.

- Az időjárás-jelentés képernyőjéből való kilépéshez és az időjárás-kijelzőhöz való visszatéréshez nyomja meg a Kilépés gombot (ESC) 8.
- A főmenühöz való visszalépéshez nyomja meg újra a Kilépés gombot (ESC) 8.

Megjegyzés: az időjárás képernyőjének közvetlen megjelenítéséhez az időjárásjelző állomás vagy a távirányító gyorsbillentyűjét (☁) 5 is használhatja.

#### 5.1.2 Belső/külső hőmérséklet és páratartalom

A hőmérséklet és páratartalom funkció paraméterei B az időjárás-kijelző bal oldalának második részén található. Az időjárásjelző állomás 5 különböző csatornán keresztül 5 különböző külső érzékelőt képes kezelni. Ez azt jelenti, hogy külön is vásárolhat vezeték nélküli külső érzékelőket, és különböző helyeken helyezheti el őket, hogy így akár 5 területet tartson a felügyelete alatt (lásd az 5.6-os fejezetet).

A hőmérséklet és páratartalom funkció területén látható annak a csatornának a száma, amelyen keresztül az egység az információkat kapja. Például a lenti ábrán 5-ös szám látható a vevőegységen. Ez azt jelenti, hogy az adott egység az adott pillanatban az 5-ös csatornán keresztül kap jeleket. Minden csatorna adatátviteli periódusa 5 másodperc.

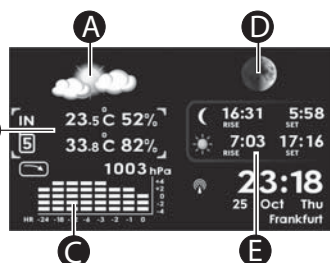

- A belső és a külső paraméterek közötti váltáshoz nyomja meg a **Ⓐ** vagy a **Ⓥ** gombot **⑥**.
- Az elmúlt 24 óra során elmentett adatok óránkénti megjelenítéséhez nyomja meg a **⏪** vagy a **⏩** gombot **⑥**.
- A hőmérséklet és a páratartalom képernyőjéből való kilépéshez és az időjárás-kijelzőhöz való visszatéréshez nyomja meg a Kilépés gombot **(Esc)** **⑧**.
- A főmenühöz való visszalépéshez nyomja meg újra a Kilépés gombot **(Esc)** **⑧**.

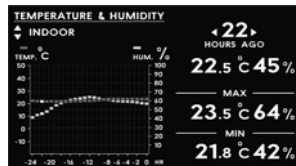

### 5.1.3 Légnyomás

A légnyomást **Ⓒ** 24 órán keresztül regisztrálja a berendezés.

- Az elmúlt 24 óra során elmentett adatok óránkénti megjelenítéséhez nyomja meg a **⏪** vagy a **⏩** gombot **⑥**.
- A légnyomás képernyőjéből való kilépéshez és az időjárás-kijelzőhöz való visszatéréshez nyomja meg a Kilépés gombot **(Esc)** **⑧**.
- A főmenühöz való visszalépéshez nyomja meg újra a Kilépés gombot **(Esc)** **⑧**.

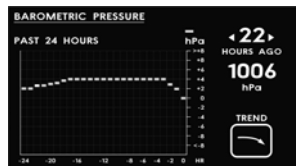

### 5.1.4 Holdfázis

Ez a funkció **Ⓓ** az aktuális dátumot és az aktuális holdfázist jeleníti meg a képernyőn.

- A nap, hónap vagy év kiválasztásához nyomja meg a **⏪** vagy a **⏩** gombot **⑥**.
- A nap, hónap vagy év módosításához nyomja meg a **Ⓐ** vagy a **Ⓥ** gombot **⑥**.
- A holdfázis képernyőjéből való kilépéshez és az időjárás-kijelzőhöz való visszatéréshez nyomja meg a Kilépés gombot **(Esc)** **⑧**.
- A főmenühöz való visszalépéshez nyomja meg újra a Kilépés gombot **(Esc)** **⑧**.

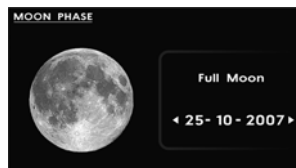

### 5.1.5 A napkelte, a napnyugta, a holdkelte és a holdnyugta időpontja

A képernyőn **Ⓔ** a napnak és a holdnak az aktuális időhöz tartozó helyzete látható.

- A napkelte, a napnyugta, a holdkelte és a holdnyugta időpontjának megjelenítéséhez nyomja meg a Bevitel gombot **(↔)** **④**.
- A nap, hónap vagy év kiválasztásához nyomja meg a **⏪** vagy a **⏩** gombot **⑥**.
- A nap, hónap vagy év módosításához nyomja meg a **Ⓐ** vagy a **Ⓥ** gombot **⑥**.
- A napkelte, a napnyugta, a holdkelte és a holdnyugta időpontjának képernyőjéből való kilépéshez és az időjárás-kijelzőhöz való visszatéréshez nyomja meg a Kilépés gombot **(Esc)** **⑧**.
- A főmenühöz való visszalépéshez nyomja meg újra a Kilépés gombot **(Esc)** **⑧**.



## 5.2 Óra

Az óra ikon **Ⓟ** a főmenü jobb felső sarkában található.

- Miután kijelölte az óra ikont, és az ikon körül megjelenik a sárga keret, a kiválasztás jóváhagyásához nyomja meg a Bevitel gombot **(↔)** **④**. Az óra alapértelmezett háttere fekete színű.

### 5.2.1 A háttér módosítása egy előre elmentett fényképre.

Miután megjelenítette a képernyőn az órát:

- Az alapértelmezett fekete képernyő előre elmentett fényképre cseréléséhez nyomja meg a **⏪** vagy a **⏩** gombot **⑥**.

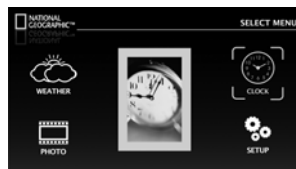





### 5.2.2 A háttér módosítása egy feltöltött fényképre.



















Bizonyosodjon meg arról, hogy a fényképet tartalmazó memóriakártya be van-e helyezve az egységbe (lásd az 5.3-as fejezetet)

Miután megjelenítette a képernyőn az órát:

- Az alapértelmezett fekete képernyő memóriakártyán lévő fényképre cseréléséhez nyomja meg a  vagy a  gombot .

### 5.2.3 Ébresztés beállítása/módosítása





Az óra megjelenítése után az ébresztés ideje a képernyő jobb oldali sarkában látható.

- Az ébresztés bekapcsolásához vagy kikapcsolásához nyomja meg a  vagy a  gombot . Ha a csengő szimbólum látható, az ébresztés 'be van kapcsolva'. Ha a csengő szimbólum nem látszik, az ébresztés 'ki van kapcsolva'.
- Nyomja meg a Bevitel gombot    . A képernyőn kiemelve jelenik meg az órát jelölő számjegy.
- Az óra módosításához nyomja meg a  vagy a  gombot .
- Nyomja meg a Bevitel gombot    . A képernyőn kiemelve jelenik meg a percet jelölő számjegy.
- A perc módosításához nyomja meg a  vagy a  gombot .
- A kilépéshez nyomja meg a Kilépés gombot  .

### 5.2.4 Az idő beállítása

















Az időt csak a beállítások menüben lehet módosítani (lásd az 5.4.1-es fejezetet).

## 5.3 Fényképek

A fénykép ikon  a főmenü bal alsó sarkában található. Miután kijelölte a fénykép ikont, és az ikon körül megjelenik a sárga keret, a kiválasztás jóváhagyásához nyomja meg a Bevitel gombot  . Mielőtt erre a képernyőre lépne, győződjön meg arról, hogy a memóriakártya be van-e helyezve az egységbe , vagy hogy az USB-pendrive csatlakoztatva van-e az USB-csatlakozóhoz .

### 5.3.1 Fénykép megjelenítése

Miután belépett a fénykép ikon főképernyőjébe, 9 gyárilag előre elmentett fénykép jelenik meg a képernyőn.

- Válassza ki a kívánt fényképet a  vagy a  gombbal .
  - Az előző/következő képernyőre lépéshez nyomja meg a  vagy a  gombot .
- Amikor a kívánt fénykép kiemelve jelenik meg a képernyőn:
- Nyomja meg a Bevitel gombot     a fénykép teljes képernyős megjelenítéséhez.
  - A képernyőket teljes képernyős módban is léptetheti a  vagy a  gombokkal .
  - A fényerő módosításához nyomja meg a  gombot .
  - A fénykép képernyőhöz igazításának beállításához nyomja meg a  gombot .

Vízszintes igazításnál a fénykép a képernyő bal és jobb széléhez van igazítva. Ilyen beállításnál elképzelhető, hogy a fénykép alsó és felső széle nem látszik a képernyőn.

Függőleges igazításnál a fénykép a képernyő felső és alsó széléhez van igazítva. Ilyen esetben a fénykép bal és jobb oldalán fekete csíkok jelenhetnek meg.



### 5.3.2 A diavetítés bekapcsolása

Miután megjelenített egy fényképet teljes képernyős módban:













- Nyomja meg a Bevitel gombot    . A diavetítés automatikusan elindul.
- A diavetítés leállításához nyomja meg a Kilépés gombot  .

A fényképek váltása közötti időtartam beállításával kapcsolatban lapozzon az 5.4.7-es fejezethez.

## 5.4 Beállítások

A beállítások ikon  a főmenü a jobb alsó sarkában található. Miután kijelölte a beállítások ikont, és az ikon körül megjelenik a sárga keret, a kiválasztás jóváhagyásához nyomja meg a Bevitel gombot  .

A beállítások menüben 12 különböző beállítás jelenik meg.

- Az egyes beállítások közötti lépkedéshez nyomja meg a  vagy a  gombot .
- Miután kijelölte a kívánt beállítást, és az kiemelve látható a képernyőn, a kiválasztás jóváhagyásához nyomja meg a Bevitel gombot  .
- A , ,  vagy a  gombokkal végezze el a kívánt beállításokat.
- A jóváhagyáshoz nyomja meg a Bevitel gombot  .
- A főmenühöz való visszalépéshez nyomja meg a Kilépés gombot  .

SETTINGS	
TIME	: 12 : 38 : 00 PM / 24 HR
DATE	: 23 - 07 - 2007 / DD-MM
DAY LIGHT SAVING TIME	: Enable
TEMPERATURE UNIT	: Celsius
PRESSURE UNIT	: hPa
LOCAL ALTITUDE	: meter / 0 m
SLIDESHOW DURATION	: 10 sec.
RSC UPDATE	: No
COUNTRY	: GERMANY
CITY	: FRANKFURT
INSTALL REMOTE SENSOR	: No
MASTER RESET	: No

**5.4.1 Az óra és az óra formátumának beállítása**

A beállítások menüben:

- A **⬆** vagy a **⬇** gombbal **6** válassza ki az **'IDŐ'** beállítást.
- A kiválasztott menüpont jóváhagyásához nyomja meg a Bevitel gombot **↔** **4**. A képernyőn kiemelve jelenik meg az óra számjegye.
- Az óra módosításához nyomja meg a **⬆** vagy a **⬇** gombot **6**.
- Nyomja meg a jobbra mutató nyíl gombot **➤** **6**. A képernyőn kiemelve jelenik meg a perc számjegye.
- A perc módosításához nyomja meg a **⬆** vagy a **⬇** gombot **6**.
- Nyomja meg a jobbra mutató nyíl gombot **➤** **6**. A képernyőn kiemelve jelenik meg a másodperc számjegye.
- A másodperc módosításához nyomja meg a **⬆** vagy a **⬇** gombot **6**.
- Nyomja meg a Bevitel gombot **↔** **4**. A képernyőn kiemelve jelenik meg az óra formátuma.
- Az óra formátumának (12/24 óra) módosításához nyomja meg a **⬆** vagy a **⬇** gombot **6**.
- A kiválasztott menüpont jóváhagyásához nyomja meg a Bevitel gombot **↔** **4**.
- A főmenühöz való visszalépéshez nyomja meg a Kilépés gombot **ESC** **8**.

**5.4.2 A dátum és a dátum formátumának beállítása**

A beállítások menüben:

- A **⬆** vagy a **⬇** gombbal **6** válassza ki a **'DÁTUM'** beállítást.
- Nyomja meg a Bevitel gombot **↔** **4**. A képernyőn kiemelve jelenik meg a hónap számjegye.
- A hónap módosításához nyomja meg a **⬆** vagy a **⬇** gombot **6**.
- Nyomja meg a jobbra mutató nyíl gombot **➤** **6**. A képernyőn kiemelve jelenik meg a nap számjegye.
- A nap módosításához nyomja meg a **⬆** vagy a **⬇** gombot **6**.
- Nyomja meg a jobbra mutató nyíl gombot **➤** **6**. A képernyőn kiemelve jelenik meg az év számjegye.
- Az év módosításához nyomja meg a **⬆** vagy a **⬇** gombot **6**.
- Nyomja meg a Bevitel gombot **↔** **4**. A képernyőn kiemelve jelenik meg a dátum formátuma.
- A dátum formátumának (nap/hónap vagy hónap/nap) módosításához nyomja meg a **⬆** vagy a **⬇** gombot **6**.
- A kiválasztott menüpont jóváhagyásához nyomja meg a Bevitel gombot **↔** **4**.
- A főmenühöz való visszalépéshez nyomja meg a Kilépés gombot **ESC** **8**.

**5.4.3 Nyári időszámítás funkció**

A nyári időszámítást napos nyári esték elérése érdekében vezették be. Ennek érdekében tavasszal egy órával előre kell állítani az órákat.

A beállítások menüben:

- A **⬆** vagy a **⬇** gombbal **6** válassza ki a **'NYÁRI IDŐSZÁMÍTÁS'** beállítást.
- Nyomja meg a Bevitel gombot **↔** **4**. Ekkor megjelenik az alapértelmezett **'Engedélyezve'** beállítás.
- Nyomja meg a **⬆** vagy a **⬇** gombot **6** a **'Letiltva'** és az **'Engedélyezve'** beállítási lehetőségek közötti váltáshoz.
- Nyomja meg a Bevitel gombot **↔** **4**, és lépjen ki a beállítások menüből.
- A főmenühöz való visszalépéshez nyomja meg a Kilépés gombot **ESC** **8**.

**5.4.4 A hőmérséklet mértékegysége**

A beállítások menüben:

- A **⬆** vagy a **⬇** gombbal **6** válassza ki a **'A HŐMÉRSÉKLET MÉRTÉKEGYSÉGE'** menüpontot.
- Nyomja meg a Bevitel gombot **↔** **4**. Ekkor megjelenik az alapértelmezett **'Celsius'** beállítás.
- Nyomja meg a **⬆** vagy a **⬇** gombot **6** a **'Celsius'** és a **'Fahrenheit'** beállítási lehetőségek közötti váltáshoz.
- Nyomja meg a Bevitel gombot **↔** **4**, és lépjen ki a beállítások menüből.
- A főmenühöz való visszalépéshez nyomja meg a Kilépés gombot **ESC** **8**.

**5.4.5 A légnyomás mértékegysége**

A beállítások menüben:

- A **⬆** vagy a **⬇** gombbal **6** válassza ki a **'A NYOMÁS MÉRTÉKEGYSÉGE'** menüpontot.
- Nyomja meg a Bevitel gombot **↔** **4**. Ekkor megjelenik az alapértelmezett **'hPa'** beállítás.
- Nyomja meg a **⬆** vagy a **⬇** gombot **6** a **'hPa'**, a **'mmHg'**, illetve a **'inHg'** beállítási lehetőségek közötti váltáshoz.
- Nyomja meg a Bevitel gombot **↔** **4**, és lépjen ki a beállítások menüből.
- A főmenühöz való visszalépéshez nyomja meg a Kilépés gombot **ESC** **8**.

**5.4.6 A tengerszint feletti magasság szerinti korrekció**













A megfelelő légnyomás kijelzéséhez a berendezésnek figyelembe kell vennie a tengerszint feletti magasságot.

A beállítások menüben:

- A **⬆** vagy a **⬇** gombbal **6** válassza ki a **'A TENGERSZINT FELETTI MAGASSÁG'** beállítást.
- Nyomja meg a Bevitel gombot **↔** **4**.
- Állítsa be a tengerszint feletti magasság mértékegységét (méter/láb) a **⬆** vagy a **⬇** gombbal **6**.
- Nyomja meg a Bevitel gombot **↔** **4**.
- Állítsa be a helyi tengerszint feletti magasságot (-100-tól +2500 méterig) a **⬆** vagy a **⬇** gombbal **6**.
- Nyomja meg a Bevitel gombot **↔** **4**, és lépjen ki a beállítások menüből.
- A főmenühöz való visszalépéshez nyomja meg a Kilépés gombot **ESC** **8**.

#### **5.4.7 A diavetítés léptetési ideje**

A beállítások menüben:

- A  vagy a  gombbal  válassza ki a 'A DIAVETÍTÉS LÉPTETÉSI IDEJE' beállítást.
- Nyomja meg a Bevitel gombot  .
- A  vagy a  gombbal  állítsa be az időt (10, 30 vagy 60 másodperc).
- Nyomja meg a Bevitel gombot  , és lépjen ki a beállítások menüből.
- A főmenühoz való visszalépéshez nyomja meg a Kilépés gombot  .

#### **5.4.8 Az RCC-vétel aktiválása**

Ennek a beállításnak az elvégzése előtt olvassa el a 6-os fejezetet.

A beállítások menüben:





















- A  vagy a  gombbal  válassza ki az 'RCC-FRISSÍTÉS' beállítást.
- Nyomja meg a Bevitel gombot  .
- Nyomja meg a  vagy a  gombot  az alapértelmezett „Nem” beállításról az „Újraindítás 10 perc múlva” beállításra váltáshoz.
- Nyomja meg a Bevitel gombot  . Az időjárásjelző állomás a rádióvezerlésű óra-beállítás érdekében 10 percre kikapcsol. Ez alatt a 10 perc alatt a képernyő és a billentyűzet is kikapcsol. Ez teljesen normális jelenség. Az időjárásjelző állomás a sikeres vételt követően automatikusan bekapcsol.

#### **5.4.9 Ország és város**

Az RCC-jel alapján a megfelelő idő kijelzése érdekében be kell állítani az országot és a várost.

Ez a beállítás a napkelte és holdfázis megfelelő kijelzése érdekében is szükséges.

















A beállítások menüben:

- A  vagy a  gombbal  válassza ki az 'ORSZÁG' beállítást.
- Nyomja meg a Bevitel gombot  .
- A  vagy a  gombbal  válassza ki az országot.
- A kiválasztott menüpont jóváhagyásához nyomja meg a Bevitel gombot  .
- A  vagy a  gombbal  válassza ki a 'VÁROS' beállítást.
- Nyomja meg a Bevitel gombot  .
- A  vagy a  gombbal  válassza ki a várost.
- A kiválasztott menüpont jóváhagyásához nyomja meg a Bevitel gombot  .











#### **5.4.10 Kiegészítő vezeték nélküli érzékelők hozzáadása**

Ez a berendezés legfeljebb 5 külső érzékelővel képes üzemelni.

Érzékelőket külön is lehet be lehet szerezni.

- A  vagy a  gombbal  válassza ki a 'VEZETÉK NÉLKÜLI ÉRZÉKELŐ HOZZÁADÁSA' menüpontot.
- Nyomja meg a Bevitel gombot  .
- A  vagy a  gombbal  válassza ki az 'IGEN' feliratot. Ekkor megjelenik az érzékelő keresőképernyője.
- Nyissa fel az elemtartó fedelét az új külső érzékelő hátoldalán .
- Tegyen be 2 db UM3/AA típusú (1,5 V-os) elemet. Tartsa be az elemtartó belsejében megadott polaritást.
- A külső érzékelő elején található jeladást jelző fény  ekkor 10 másodpercen keresztül villog.
- Miután behelyezte az elemeket az új érzékelőbe, és amíg a jeladást jelző fény  villog, nyomja meg a csatornaválasztó gombot  egy másik csatorna kiválasztásához (1-től 5-ig).
- A csatornaszám  megjelenik a kijelzőn . Minden külső érzékelőnek más csatornán keresztül kell kapcsolódnia az időjárásjelző állomáshoz!
- Ha az időjárásjelző állomás érzékeli a vezeték nélküli érzékelőt, a megfelelő csatornán kijelzi a hőmérsékletet és a páratartalmat, amint az alábbi ábrán látható.
- Ha az időjárásjelző állomásnak nem sikerült regisztrálnia az új külső érzékelőt, a képernyőn „Az érzékelő nem található” felirat jelenik meg, és a berendezés nem használja azt a csatornát. Minden alkalommal, amikor az időjárásjelző állomáson elindítja az érzékelő hozzáadását, a berendezés 2 percen keresztül folytatja a keresést. Újabb érzékelő hozzáadásához ismételje meg az érzékelő-hozzáadási eljárást.
- A beállítások menühoz való visszalépéshez nyomja meg a Kilépés gombot  .

#### **5.4.11 A gyári beállítások visszaállítása**

- A  vagy a  gombbal  válassza ki a 'A GYÁRI BEÁLLÍTÁSOK VISSZAÁLLÍTÁSA' menüpontot.
- Nyomja meg a Bevitel gombot  .
- A  vagy a  gombbal  válassza ki az 'IGEN' feliratot.
- A kiválasztott menüpont jóváhagyásához nyomja meg a Bevitel gombot  . Ekkor a berendezés minden beállítást az alapértelmezett értékre állít vissza.

## 6 Számítógép csatlakoztatása

A 283-NE időjárásjelző állomást számítógéphez lehet csatlakoztatni, hogy kártyaolvasóként használva fényképeket lehessen átmásolni a számítógép merevlemezéről az időjárásjelző állomásba helyezett memóriakártyára.

### 6.1 Windows® Vista™/XP/XP Pro/2000 SP3 operációs rendszer esetén

Windows Vista, XP, XP Pro, Windows 2000 SP3 operációs rendszer esetén semmilyen illesztőprogramra nincs szükség. Az USB-kábellel való csatlakozást követően a számítógép felismeri az időjárásjelző állomást.

### 6.2 Számítógép csatlakoztatása USB-kábellel

Az időjárásjelző állomás számítógéphez csatlakoztatásához szabványos A típusú dugóval és 5 pólusú Mini B típusú dugóval ellátott USB-kábelre van szükség (az USB-kábel nem tartozék).

- Csatlakoztassa a tápegységet az időjárásjelző állomáshoz, és kapcsolja be a ki/bekapcsoló gombjával ❶.
- Csatlakoztassa az USB-kábel kisméretű végét az időjárásjelző állomás oldalpaneljén található mini USB-csatlakozóhoz ❶.
- Csatlakoztassa az USB-kábel nagyméretű végét a számítógép egyik USB-csatlakozójához.
- A Windows „Sajátgép” ikonja alatt öt „Cserélhető lemez” jelenik meg, mindegyik más betűjellel; külön-külön egy-egy az időjárásjelző állomáson található minden memóriakártya-foglalat és belső memória számára.
- A fájlok átmásolásához kattintson duplán a megfelelő „Cserélhető lemez” ikonra, majd végezze el a számítógép, az időjárásjelző állomás belső memóriája és a behelyezett memóriakártyák közötti fájlmásolást vagy -törlést.

### 6.3 A 283-NE időjárásjelző állomás leválasztása a számítógépről:

- A Windows tálcáján kattintson az egér jobb gombjával a „Hardver biztonságos eltávolítása” ikonra.
- Ekkor megjelenik a „Hardver biztonságos eltávolítása” párbeszédablak. Válassza ki az „USB-háttértár” menüpontot és kattintson a „Leállítás” gombra.
- A következő párbeszédablakban kattintson az „OK” gombra a háttértár eltávolításához.
- Az utolsó párbeszédablakban kattintson a „Bezárás” gombra, és húzza ki az USB-kábelt a számítógépből.

## 7 Falra szerelés

Mind az időjárásjelző állomást, mind a külső érzékelőt falra is lehet szerelni.

- Fúrjon lyukat a falba, illesszen tiplit a furatba, és tekerjen bele egy csavart.
- Illessze az időjárásjelző állomást ❷ vagy a külső érzékelőt ❷ a csavarra.

## 8 Műszaki jellemzők

### Fényképek:

- |                               |  |
|-------------------------------|--|
| • Fényképformátum:            | JPEG   |
| • Diavetítés:                 | Egy kép teljes képernyős módban  |
| • A fényképek megjelenése:    | 19   |
| • A diavetítés léptéti ideje: | másodpercben megadható   |
| • Belső memória:              | 128 MB   |
| • Memóriakártya-támogatás:    | SD, MMC, Memory Stick/PRO, *Memory Stick (PRO) Duo, *(adapter szükséges), USB 2.0 csatlakozó |

### USB-vezérlő

- USB-eszköz (mini csatlakozó)
- 2.0, USB-eszköz a kártyaolvasó és a belső memória eléréséhez

### Érzékelő funkció

- |   |   |
|---|---|
| • Belső hőmérő (működés/mérés)                                | 0~+40 °C/0~50 F                         |
| • Belső páratartalom érzékelő (működés/mérés)                 | 25~95% RH/20~99% RH                     |
| • Vezeték nélküli hőmérő (működés/mérés)                      | -20~+60 °C/-50 °C ~ +70                 |
| • Vezeték nélküli páratartalom érzékelő (működés/mérés)       | 25~95% RH/20~99% RH                     |
| • Légnyomás   | 600~1100 hPa                            |
| • A nyomás mértékegysége                                      | inHg/hPa/mmHg/                          |
| • A tengerszint feletti magasság állíthatósága (mértékegység) | -100~+2500 méter                        |
| • Időjárás-előrejelzés  | Napos/enyhén felhős/felhős/esős/viharos |
| • A holdfázis megjelenítése                                   | 8 lépésben                              |
| • A nap és a hold helyének megjelenítése                      | Támogatott                              |
| • A napkelte és a napnyugta időpontjának megjelenítése        | világszerte 306 város                   |
| • A holdkelte és a holdnyugta időpontjának megjelenítése      | világszerte 306 város                   |

**Tápellátás**Időjárásjelző állomás:

- Főkapcsoló
- Kiegészítő tápellátás

Egyen- és váltóáramú tápegység, 110–220 V/12 V–1,5 A  
3 db „AAA” típusú (UM4/LR03) alkálielem (nem tartozék)

Külső érzékelő:

- Főkapcsoló

2 db „AAA” típusú (UM4/LR03) alkálielem (nem tartozék)

**Vezeték nélküli jelátvitel**

- Frekvencia
- A csatornák száma
- Vételi távolság (nyílt területen)

433 MHz  
5  
30 méter

**9 Tisztítás és karbantartás****9.1 A berendezés tisztítása**

A berendezés tisztításához enyhén benedvesített, puha rongyot használjon. A szennyeződött csuklópontok tisztítását karcmentesen tisztító kefével végezze. A berendezés tisztításához ne használjon tisztító- vagy oldószert. Az ilyen szerek károsíthatják a burkolatot, és a réseken keresztül befolyhatnak a berendezés belsejébe, amelynek következtében a berendezés maradandó károsodást szenvedhet.

Az elemek érintkezőit száraz, nem szőszölő ronggyal tisztítsa meg.

Ha a berendezést nedvesség éri, kapcsolja ki, és azonnal vegye ki belőle az elemeket. A nedvesség okozta károsodások elkerülése érdekében az elemtartót törölje át száraz ronggyal. Az elemtartót hagyja a fedele nélkül száradni egész éjszaka, vagy egészen addig, amíg teljesen meg nem szárad. Ne használja a berendezést, amíg teljesen meg nem száradt.

Ha az elemek szivárognak, a kijutó folyadék sérülést (bőrirritációt) okozhat, vagy károsíthatja a berendezést.

Az elemeket a környezetvédelmi előírásoknak megfelelően selejtezze le.

Viseljen védőkesztyűt, az elemtartót pedig puha papírtörölő kendővel tisztítsa ki. Azt javasoljuk, hogy a berendezés tisztítását szakemberrel végeztesse el.

**9.2 Karbantartás**

Rendszeresen ellenőrizze a berendezés elemeit.

A szivárgás elkerülése érdekében az elemeket időben cserélje újakra.

A meghibásodott alkatrészeket szakemberrel javíttassa meg.

**10 A készülék hulladékként történő elhelyezése (környezetvédelem)**

A termék élettartamának lejártát követően ne dobja azt a háztartási szemét közé, hanem helyezze el az elektromos és elektronikus eszközök újrahasznosítására kijelölt gyűjtőhelyen. Az erre utaló szimbólum a terméken, a használati útmutatóban és/vagy a készülék dobozán található.

A termék egyes anyagai újrahasznosíthatók, ha a gyűjtőhelyen helyezi el azt. A használt készülékekből származó alkatrészek vagy nyersanyagok újrahasznosításával Ön nagyban hozzájárul környezetünk védelméhez. Amennyiben további információra van szüksége a lakóhelyén található gyűjtőhelyekről, kérjük, forduljon a helyi hatóságokhoz.

**Ha likvidálja a készüléket, vegye ki belőle az elemeket. Az elemeket környezetbarát módon ártalmatlanítsa, az adott országban érvényes előírásoknak megfelelően.**

**11 Garancia****11.1 A garancia időtartama**

A készülékekre 24 hónapos garanciaidő érvényes. A garancia a termék megvásárlásának napján lép életbe. A hagyományos vagy újratölthető elemekre (AA/AAA típus) nem vonatkozik garancia.

A garancia nem terjed ki a fogyóeszközökre, valamint a készülék működését vagy értékét jelentéktelen mértékben befolyásoló hibákra.

A garancia a vásárláskor kapott eredeti számla bemutatásával érvényesíthető, amelyen szerepel a vásárlás dátuma és a vásárolt típus megnevezése.

**11.2 Garanciaeljárás**

A hibás készüléket az érvényes számlával és a kitöltött szervizkártyával együtt el kell juttatni egy hivatalos szakszervizbe.

Ha a készülék a garanciaidő alatt hibásnak bizonyul, a szakszerviz minden gyártási hibából adódó kárt díjmentesen helyrehoz, vagy a hibás készülék vagy alkatrész megjavításával, vagy annak cseréjével. Csere esetén előfordulhat, hogy a cseretermék színe vagy típusa eltér az eredetileg megvásárolt készülékétől.

A garanciaidő a vásárlás időpontjától számítandó. A készüléknek a szakszerviz általi cseréje vagy javítása nem jelenti a garanciaidő meghosszabbítását.

### 11.3 Garanciából való kizárás

A garancia nem vonatkozik azokra az esetekre, ahol a sérülés vagy hiba a nem megfelelő kezelésből vagy üzemeltetésből, illetve nem eredeti alkatrészek és tartozékok használatából ered.

A garancia nem terjed ki olyan sérülésekre, melyeket külső tényező okozott, úgymint villámcsapás, víz vagy tűz, sem a szállítás közben bekövetkezett károkra.

Nem nyújtható be garanciaigény olyan készülékekre, illetve tartozéokra, melynek gyártási számát megváltoztatták, eltüntették vagy olvashatatlanná tették.

Mindenfajta garancia érvényét veszíti, ha a készüléket, illetve tartozékot a vásárló maga javítja, átalakítja vagy módosítja.



A CE szimbólum azt igazolja, a termék eleget tesz az 1999/5/EGK R&TTE irányelv alapvető követelményeinek és egyéb vonatkozó előírásainak.

A megfelelőségi nyilatkozat megtalálható itt:

<http://www.topcom.net/cedeclarations.asp>

## 1 Przed rozpoczęciem użytkowania

### 1.1 Przeznaczenie

283NE to biurkowa cyfrowa stacja pogodowa z kolorowym ciekłokrystalicznym 7-dmio calowym wyświetlaczem TFT (LCD), połączona z cyfrową ramką na zdjęcia, umożliwiającą wyświetlanie kolorowych prognoz pogody i zdjęć. 283NE mierzy parametry środowiskowe w swoim otoczeniu i odbiera dane na temat pogody z zewnętrznych czujników temperatury i wilgotności (do pięciu szt.). Posiada wbudowany budzik, który jest sterowany radiowo przez ultra-precyzyjny zegar atomowy. Cyfrowa ramka na zdjęcia ma 128 MB pamięci wewnętrznej oraz gniazdo SD/MMC/MS/USB.

### 1.2 Ważne

Prognozę pogody należy traktować tylko jako zalecenie. Nie przedstawia ona absolutnie precyzyjnej prognozy pogody. Producent nie ponosi odpowiedzialności za błędne wyświetlenia, zapisy lub prognozy pogody i konsekwencje, które mogą nastąpić w ich skutku.

Czujnik zewnętrzny przesyła dane za pośrednictwem sygnału radiowego na częstotliwości 433MHz (zasięg czujnika zewnętrznego wynosi do 30 m na otwartej przestrzeni) do stacji pogodowej.

### 1.3 Porady dotyczące bezpieczeństwa

#### 1.3.1 Bezpieczeństwo

- Zawsze czytaj dokładnie instrukcje obsługi urządzenia, zanim zaczniesz je użytkować
- Instrukcję prosimy zachować na przyszłość.
- Ten produkt nie jest zabawką, zawiera delikatne i małe szklane części, które mogą być połknięte. Do małych części należą również baterie. Nie pozwól, aby dzieci bawiły się urządzeniem.
- Ten produkt przeznaczony jest wyłącznie do użytku prywatnego.
- Nie używać produktu w szpitalach lub instytucjach medycznych. Pomimo że czujnik zewnętrzny emituje relatywnie słaby sygnał radiowy, może on doprowadzić do nieprawidłowego działania urządzeń podtrzymujących życie.
- Nie wolno używać, jeżeli urządzenie jest uszkodzone.
- Jeżeli urządzenie zostanie upuszczone, należy je sprawdzić w serwisie przed dalszym użytkowaniem.
- Wewnątrz urządzenia występują niebezpieczne napięcia. Nigdy nie należy otwierać obudowy ani wsuwać przedmiotów przez otwory wentylacyjne.
- Nie dopuszczać, aby do urządzenia dostały się ciecze. W takim wypadku należy wyjąć baterie.
- Podobnie należy wyjąć baterie, gdy w czasie używania nastąpi usterka lub przed rozpoczęciem czyszczenia urządzenia.
- Nie wolno przeprowadzać samodzielnie jakichkolwiek modyfikacji ani napraw urządzenia. Naprawy należy zlecić wyspecjalizowanemu serwisowi.
- Niedostateczna naprawa może stwarzać znaczne zagrożenie dla użytkownika.

#### 1.3.2 Baterie

- Jeżeli styki ulegną połączeniu, baterie mogą wywołać pożar lub poparzenia.
- Zachować szczególną ostrożność z naładowanymi bateriami, w szczególności, gdy w czasie chowania ich do kieszeni, torby lub w inne miejsca, gdzie znajdują się metalowe przedmioty. Materiały przewodzące takie jak np. monety mogą spowodować połączenie styków.
- Nie wymieniać baterii w środowisku zagrażającym wybuchem. Podczas instalacji lub wymiany baterii może wystąpić iskrzenie na stykach, co zagraża wybuchem.
- Nie wolno wrzucać baterii do ognia, ponieważ mogą wybuchnąć.
- Baterie należy przechowywać poza zasięgiem małych dzieci.
- Wyciek elektrolitu z baterii może spowodować nieodwracalne uszkodzenie sprzętu. Jeżeli urządzenie nie będzie używane przez dłuższy czas, wyjmij z niego baterie.
- Obchodzić się bardzo ostrożnie z ciekącymi lub uszkodzonymi bateriami.

## 2 Opis

Patrz załączona okładka:

### 2.1 Stacja pogodowa

1. Przycisk On/Off
2. Czujnik zdalnego sterowania IR
3. Wskaźnik niskiego stanu baterii
4. Przycisk Enter(w wejście)
5. Przycisk skrótowy raportu o pogodzie
6. Przyciski kierunkowe
7. Przycisk skrótowy informacji
8. Przycisk Escape(wyjście)
9. Gniazdo kart SD/MMC/MS
10. Złącze USB
11. Złącze Mini USB
12. Demontowany stojak
13. Komora baterii
14. Hak do zamocowania na ścianie
15. Złącze zasilacza

### 2.2 Czujnik bezprzewodowy

16. Dioda LED transmisji
17. Niski poziom baterii
18. Temperatura zewnętrzna
19. Wilgotność zewnętrzna
20. Komora na baterie
21. Numer kanału
22. Przycisk wyboru kanału
23. Przycisk jednostki temperatury (°C /°F)
24. Przycisk Reset
25. Widelki do zamocowania na ścianie

## 3 Rozpoczęcie pracy

### 3.1 Zasięg połączenia

Nie umieszczaj stacji pogodowej w pobliżu czujnika zewnętrznego, ponieważ może dojść do zakłóceń odbioru, spowodowanych nakładaniem się fal radiowych. Utrzymuj odstęp co najmniej 1 m. pomiędzy oboma urządzeniami. Maksymalny zasięg transmisji pomiędzy czujnikiem zewnętrznym a stacją pogodową wynosi do 30 m. w optymalnych warunkach Zasięg ten jest ograniczony wieloma czynnikami:

- Ściany, zbrojone betonowe stropy
- Drzewa, krzaki, ziemia, skały
- Metal i obiekty przewodzące (np. grzejniki)
- Zakłócenia szerokozakresowe w obszarze mieszkania (telefony DECT, telefony komórkowe, słuchawki bezprzewodowe, głośniki bezprzewodowe, inne stacje pogodowe sterowane falami radiowymi, elektroniczne nianie itd.)

Zaleca się zminimalizowanie odległości pomiędzy stacją pogodową a czujnikiem zewnętrznym.

### 3.2 Podłączenie stacji pogodowej do zasilania

- Podłączyć wtyczkę zasilającą zasilacza do złącza zasilacza 15 stacji pogodowej.
- Podłączyć zasilacz do gniazdka ściennego zasilania.

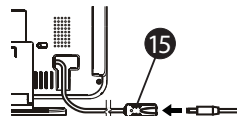

### 3.3 Montaż baterii stacji pogodowej

Baterie muszą być zainstalowane w stacji pogodowej przed rozpoczęciem odbioru sygnału radiowego, ponieważ dostarczają one wewnętrzne zasilanie do odbiornika radiowego.

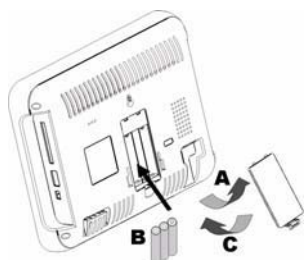

- A Otworzyć pokrywę komory baterii 13, znajdującą się z tyłu stacji pogodowej.
- B Włożyć 3 baterie typu UM4/AAA (1,5V). Należy przestrzegać biegunów podanych w komorze baterii.
- C Zamknąć komorę baterii 13.

**Baterie należy wymienić na nowe, gdy pojawi się wskaźnik niskiego poziomu baterii LED 3.**

### 3.4 Włączenie/ wyłączenie zasilania

- Nacisnąć przycisk On/Off 1 po lewej stronie urządzenia.
- Po kilku sekundach pojawi się ekran powitalny, wyświetlany przez około 5 sekund przed pojawieniem się menu głównego.
- Nacisnąć ponownie przycisk On/Off 1, aby wyłączyć urządzenie.





### 3.5 Montaż baterii czujnika zewnętrznego

- Otworzyć komorę baterii, znajdującą się z tyłu czujnika zewnętrznego 20.
- Włożyć 2 baterie typu UM4/AAA (1,5V). Należy przestrzegać biegunów podanych w komorze baterii.
- Nacisnąć przycisk reset 24 przy pomocy ostrego przedmiotu.
- Dioda LED transmisji 16, znajdująca się na przedniej części czujnika zewnętrznego zacznie migać przez 10 sekund.

Można dokupić dodatkowe czujniki zewnętrzne Aby uzyskać więcej informacji, patrz rozdział 5.6.

- Jeśli masz tylko jeden czujnik zewnętrzny, nie naciskaj żadnego przycisku przez 10 sekund. Czujnik zewnętrzny zostanie automatycznie zarejestrowany na kanale 1 21.
- Czujnik zewnętrzny pokaże temperaturę 18 i wilgotność 19.
- Stacja pogodowa powinna wyświetlić tylko temperaturę na kanale 1.
- Nacisnąć przycisk jednostki temperatury °C/°F 23, aby wybrać odpowiednią jednostkę temperatury.

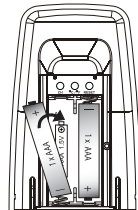

Baterie należy wymienić na nowe, gdy pojawi się wskaźnik niskiego poziomu baterii 17.

## 4 Zegar sterowany radiem

### 4.1 DCF77

Jednostka ta odbiera sygnały transmitowane przez Physikalisch-Technische Bundesanstalt (PTB) w Niemczech, który regulowany jest przez 4 zegary atomowe, a średnia odchyłka oscyluje przy wartości 1 sekundy na 2 miliony lat.

PTB transmituje sygnał czasu (DCF77, 77.5kHz) w sposób ciągły z Mainflingen, miejscowości znajdującej się 25 km na południowy wschód od Frankfurtu (nad Menem). Oczekuje się, że sygnał może przebyć odległość 2000 km od nadajnika.

Niektóre czynniki środowiska, mogą jednak wpłynąć na odległość nadawania.

Aby dowiedzieć się więcej, odwiedź stronę [www.ptb.de](http://www.ptb.de).

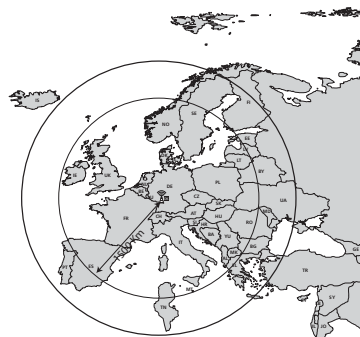

### 4.2 Czynniki otoczenia wpływające na odbiór

Unikać następujących sytuacji, aby zmaksymalizować odbiór sygnału DCF:

- Transmitowanie na dalekie odległości
- W pobliżu gór i dolin
- Pośród wysokich budynków
- W pobliżu przewodów trakcyjnych, przewodów wysokiego napięcia, itd.
- W pobliżu autostrad, lotnisk, itd.
- W pobliżu placu budowy
- Wewnątrz betonowych budynków
- W pobliżu urządzeń elektrycznych
- Zła pogoda
- Wewnątrz pojazdów w ruchu
- W pobliżu konstrukcji metalowych

### 4.3 Automatyczny odbiór RCC

Stacja pogodowa odbiera sygnał RCC codziennie o godzinie 3:00, 4:00, 5:00 i 6:00 rano. Jednak nastąpi to tylko pod warunkiem, że ekran stacji pogodowej jest wyłączony.

Uwaga: Aby wyłączyć ekran, nacisnąć przycisk wł.-wyt. ekranu 1.

Po udanym odbiorze, następujący po nim zostanie wstrzymany.

### 4.4 Odbiór przy wyłączonym zasilaniu

Stacja pogodowa rozpocznie automatyczny odbiór RCC w następujących warunkach:

1. Główne zasilanie stacji pogodowej zostało wyłączone.
2. Stacji pogodowej nie udało się żaden odbiór RCC w ciągu ostatnich 24 godzin

Aby wymusić odbiór RCC, patrz rozdział 5.4.8 – Aktywacja odbioru RCC.

Uwaga: Odbiór będzie powtarzany co godzinę, aż do uzyskania dobrego odbioru. Aby wyłączyć główne zasilanie stacji pogodowej, nacisnąć przełącznik głównego zasilania po lewej stronie jednostki ramki.

Są 2 wskaźniki poziomu siły sygnału RCC na wyświetlaczu zegara:

- - Sygnał jest słaby
- - Sygnał jest silny

Jeśli nie ma żadnej falki nad wieżyczką odbioru, oznacza to że sygnał jest bardzo słaby i stacja pogodowa nie może być ustawiona przez sygnał RCC. Spróbować odwrócić stację pogodową do innego okna, aby odnaleźć lepszą lokalizację odbioru sygnału RCC. Sygnał RCC jest najsilniejszy w nocy; można więc nastawić zegar ręcznie na czas lokalny i zostawić go na noc, aby odebrał sygnał RCC automatycznie. Po odebraniu sygnału czasu, ikona fali pozostanie na wyświetlaczu LCD, a czas i data zostaną automatycznie zaktualizowane.

## 5 Główne menu

Menu główne zawiera cztery ikony:

- a - Tablica informacji pogodowej
- b - Zegar
- c - Zdjęcia
- d - Ustawienia

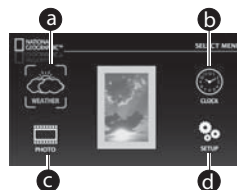

Aby poruszać się po menu:

- Naciskać przyciski kierunkowe (←, ↑, ↓, →) lub (↻), aby poruszać się po menu głównym.
- Wybrana ikona jest podświetlona żółtymi nawiasami.
- Nacisnąć przycisk Enter (↵) (4), aby potwierdzić wybór.
- Aby powrócić do menu głównego, nacisnąć przycisk ESC (ESC) (8).

**Ikony menu głównego nie są ikonami czasu rzeczywistego, są one tylko obrazkami, które symulują ekran szczegółowy.**

### 5.1 Tablica informacji pogodowej

- Wybrać ikonę pogody (a) przy pomocy (←, ↑, ↓, →) lub (↻) (6).
- Nacisnąć przycisk Enter (↵) (4), aby potwierdzić.

Ekran pogody składa się z pięciu różnych sekcji:

- A - Raport pogodowy
- B - Wewnętrzne – i zewnętrzne temperatura i wilgotność
- C - Ciśnienie powietrza
- D - Faza Księżyca
- E - Czasy wschodu/zachodu Słońca/ Kieczyca

- Wybrać żądaną sekcję za pomocą (←, ↑, ↓, →) lub (↻) (6).
- Nacisnąć przycisk Enter (↵) (4), aby potwierdzić.

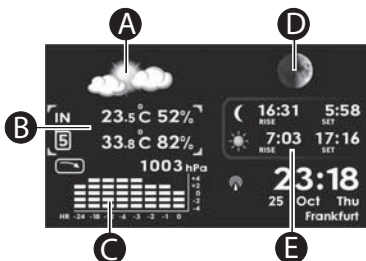

Następny rozdział opisuje poszczególne sekcje:

#### 5.1.1 Raport pogodowy

Sekcja raportu pogodowego (A) przedstawia podsumowanie bieżącej prognozy, korzystając z historycznych danych pogodowych, które zostały odebrane przez urządzenie w ciągu ostatnich 24 godzin. Jest to uzyskiwane na podstawie zmian wartości ciśnienia barometrycznego w czasie.

- Nacisnąć przycisk ESC (ESC) (8), aby wyjść z ekranu raportu pogodowego i powrócić do tablicy informacyjnej.
- Nacisnąć ponownie przycisk ESC (ESC) (8), aby powrócić do menu głównego.

Uwaga: Można użyć klawisza skrótu (↵) (5) na stacji pogodowej lub na pilocie, aby przejść bezpośrednio do ekranu pogody..



#### 5.1.2 Wewnętrzna/zewnętrzna temperatura i wilgotność

Sekcja temperatury i wilgotności (B) jest drugą sekcją po lewej stronie tablicy informacyjnej. Stacja pogodowa ma 5 kanałów dla czujników zewnętrznych, co oznacza że można dokupić inne czujniki zewnętrzne i umieścić je w różnych miejscach, aby monitorować 5 różnych miejsc (patrz rozdział 5.6)

Sekcja temperatury i wilgotności pokazuje numer kanału, z którego pochodzi sygnał odbierany przez urządzenie. Na przykład na poniższym obrazku numer nadajnika to 5, co oznacza że to konkretne urządzenie odbiera w tym momencie sygnał na kanale 5. Każdy kanał jest odbierany przez urządzenie przez czas 5 sekund.

- Nacisnąć **▲** lub **▼** **6**, aby przełączyć pomiędzy odczytami wewnętrznymi a zewnętrznymi.
- Nacisnąć **◀** lub **▶** **6**, aby wyświetlić zachowane dane z okresu do 24 godzin wstecz.
- Nacisnąć przycisk ESC **ESC** **8**, aby wyjść z ekranu temperatury i wilgotności i powrócić do tablicy informacyjnej.
- Nacisnąć ponownie przycisk ESC **ESC** **8**, aby powrócić do menu głównego.

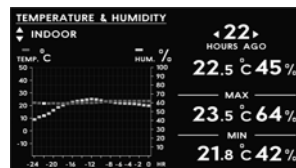

### 5.1.3 Ciśnienie barometryczne

Ciśnienie powietrza **C** jest zachowywane dla 24 godzinnego okresu czasu.

- Nacisnąć **◀** lub **▶** **6**, aby wyświetlić zachowane dane z okresu do 24 godzin wstecz.
- Nacisnąć przycisk ESC **ESC** **8**, aby wyjść z ekranu ciśnienia barometrycznego i powrócić do tablicy informacyjnej.
- Nacisnąć ponownie przycisk ESC **ESC** **8**, aby powrócić do menu głównego.

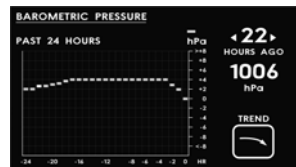

### 5.1.4 Faza Księżyca

W tej sekcji **D**, na ekranie będą wyświetlone bieżące dane wraz z bieżącą fazą Księżyca.

- Nacisnąć **◀** lub **▶** **6**, aby wybrać dzień, miesiąc lub rok.
- Nacisnąć **▲** lub **▼** **6**, aby zmienić dzień, miesiąc lub rok.
- Nacisnąć przycisk ESC **ESC** **8**, aby wyjść z ekranu fazy Księżyca i powrócić do tablicy informacyjnej.
- Nacisnąć ponownie przycisk ESC **ESC** **8**, aby powrócić do menu głównego.

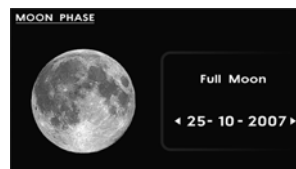

### 5.1.5 Czasy wschodu/zachodu Słońca/ Księżyca

Ten ekran **E** wyświetla pozycję Słońca-Księżyca w bieżącym czasie..

- Nacisnąć przycisk Enter **↵** **4**, aby przełączyć na ekran wschodu Słońca-Księżyca i ustawiania czasu.
- Nacisnąć **◀** lub **▶** **6**, aby wybrać dzień, miesiąc lub rok.
- Nacisnąć **▲** lub **▼** **6**, aby zmienić dzień, miesiąc lub rok.
- Nacisnąć przycisk ESC **ESC** **8**, aby wyjść z menu wschodu Słońca/ Księżyca/ustawiania czasu i powrócić do tablicy informacyjnej.
- Nacisnąć ponownie przycisk ESC **ESC** **8**, aby powrócić do menu głównego.



## 5.2 Zegar

Ikona zegara **b** znajduje się w prawym górnym rogu menu głównego.

- Po podświetleniu ikony zegara nacisnąć przycisk Enter **↵** **4**, aby potwierdzić wybór. Domyślne tło dla ekranu zegara jest czarne.

### 5.2.1 Zmiana obrazu tła na zapisane wcześniej zdjęcie.

Gdy wyświetlany jest zegar:

- Nacisnąć **◀** lub **▶** **6**, aby zmienić czarny domyślny ekran tła na zapisane wcześniej zdjęcie.

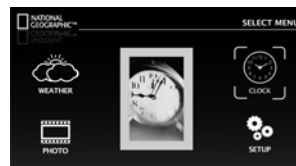

### 5.2.2 Zmiana obrazu tła na załadowane zdjęcie.

Upewnić się że karta pamięci ze zdjęciem jest włożona do urządzenia (patrz rozdział 5.3)

Gdy wyświetlany jest zegar:

- Nacisnąć **◀** lub **▶** **6**, aby zmienić czarny domyślny ekran tła na zdjęcie z włożonej karty pamięci.

### 5.2.3 Ustawianie/zmiana budzika

Po wyświetleniu zegara, czas budzika będzie wyświetlony w prawym rogu.

- Nacisnąć **A** lub **V** **6**, aby włączyć lub wyłączyć budzik. Jeśli widoczny jest dzwonek, budzik jest 'wł.'. Jeśli nie jest widoczny, budzik jest 'wył.'.
- Nacisnąć przycisk Enter **↵** **4**. Zostanie podświetlona cyfra godziny.
- Wcisnąć **A** lub **V** **6**, aby zmienić godzinę.
- Wcisnąć przycisk Enter **↵** **4**. Cyfra minut zostanie podświetlona.
- Wcisnąć **A** lub **V** **6**, aby zmienić minuty.
- Nacisnąć przycisk ESC **Esc** **8**, aby wyjść.

### 5.2.4 Zmiana czasu

Czas można ustawić tylko w menu ustawień (patrz rozdział 5.4.1).

## 5.3 Zdjęcia

Ikona zdjęć **C** znajduje się w lewym dolnym rogu menu głównego. Po podświetleniu ikony nacisnąć przycisk enter **↵** **4**, aby potwierdzić wybór. Upewnić się że karta pamięci jest włożona **9** lub karta pamięci USB jest podłączona do portu USB urządzenia **10** przed wyświetleniem tego ekranu.

### 5.3.1 Wyświetlanie zdjęcia

Na głównym ekranie ikony zdjęcia będzie wyświetlane 9 zachowanych wcześniej zdjęć.

- Nacisnąć **←** lub **→** **6**, aby wybrać żądane zdjęcie.
- Nacisnąć **A** lub **V** **6**, aby przeskoczyć do poprzedniej/następnej strony z 9 zdjęć.

Gdy żądane zdjęcie jest podświetlone:

- Nacisnąć przycisk Enter **↵** **4**, aby wyświetlić zdjęcie na pełnym ekranie.
- Można również przeglądać zdjęcia na pełnym ekranie, naciskając **←** lub **→** **6**.
- Nacisnąć **A** **6**, aby zmienić jasność.
- Nacisnąć **V** **6**, aby dopasować zdjęcie do ekranu.

Przy dopasowaniu poziomym, wyświetlane zdjęcie zostanie dopasowane, tak aby mieściło się pomiędzy lewym i prawym marginesem. Cześć zdjęcia na dole lub na górze może zostać obcięta.

Przy dopasowaniu pionowym, wyświetlane zdjęcie zostanie dopasowane, tak aby mieściło się pomiędzy górnym i dolnym marginesem. Czarne paski mogą się pojawić po lewej i prawej stronie.

### 5.3.2 Uruchomienie pokazu slajdów

Gdy zdjęcie jest wyświetlane na pełnym ekranie:

- Nacisnąć przycisk Enter **↵** **4**. Pokaz slajdów rozpocznie się automatycznie.
- Nacisnąć przycisk ESC **Esc** **8**, aby zatrzymać pokaz slajdów.

Abi ustawić czas trwania pokazu slajdów, patrz rozdział 5.4.7.

## 5.4 Ustawianie

Ikona ustawień **d** znajduje się w prawym dolnym rogu menu głównego. Po podświetleniu ikony nacisnąć przycisk enter **↵** **4**, aby potwierdzić wybór. W menu ustawień jest 12 różnych sekcji.

- Nacisnąć **A** lub **V** **6**, aby poruszać się po sekcjach.
- Po podświetleniu wybranej sekcji przez kursor, nacisnąć przycisk Enter **↵** **4**, aby potwierdzić wybór.
- Nacisnąć **←**, **A**, **V** lub **→** **6**, aby dokonać odpowiednich zmian w ustawieniu.
- Nacisnąć przycisk Enter **↵** **6**, aby potwierdzić.
- Nacisnąć przycisk ESC **Esc** **8**, aby powrócić do menu głównego.

SETTINGS	
TIME	: 12 : 38 : 00 PM / 24 HR
DATE	: 23 - 07 - 2007 / DD-MM
DAY LIGHT SAVING TIME	: Enable
TEMPERATURE UNIT	: Celsius
PRESSURE UNIT	: hPa
LOCAL ALTITUDE	: meter / 0 m
SLIDESHOW DURATION	: 10 sec.
RCC UPDATE	: No
COUNTRY	: GERMANY
CITY	: FRANKFURT
INSTALL REMOTE SENSOR	: No
MASTER RESET	: No

### 5.4.1 Jak ustawić zegar i format czasu

W menu ustawień:

- Nacisnąć **A** lub **V** **6**, aby wybrać 'TIME'.
- Nacisnąć przycisk Enter **↵** **4**, aby potwierdzić. Zostanie podświetlona cyfra godziny.
- Nacisnąć **A** lub **V** **6**, aby zmienić godzinę.
- Wcisnąć prawy przycisk **→** **6**. Cyfry minut zostaną podświetlone.
- Nacisnąć **A** lub **V** **6**, aby zmienić minuty.
- Wcisnąć prawy przycisk **→** **6**. Cyfry sekund zostaną podświetlone.
- Nacisnąć **A** lub **V** **6**, aby zmienić sekundy.
- Nacisnąć przycisk Enter **↵** **4**. Format czasu zostanie podświetlony.
- Nacisnąć **A** lub **V** **6**, aby zmienić format czasu 12/24h.
- Nacisnąć przycisk Enter **↵** **4**, aby potwierdzić.
- Nacisnąć przycisk ESC **Esc** **8**, aby powrócić do menu głównego.

#### **5.4.2 Jak ustawić datę i jej format**

W menu ustawień:

- Nacisnąć **▲** lub **▼** **6**, aby wybrać **'DATE'**.
- Nacisnąć przycisk Enter **↵** **4**. Zostanie podświetlona cyfra miesiąca.
- Nacisnąć **▲** lub **▼** **6**, aby zmienić miesiąc.
- Nacisnąć prawy przycisk **▶** **6**. Zostanie podświetlona cyfra dnia.
- Nacisnąć **▲** lub **▼** **6**, aby zmienić rok.
- Nacisnąć prawy przycisk **▶** **6**. Zostaną podświetlone cyfry roku.
- Nacisnąć **▲** lub **▼** **6**, aby zmienić rok.
- Nacisnąć przycisk Enter **↵** **4**. Zostanie podświetlony format daty.
- Nacisnąć **▲** lub **▼** **6**, aby zmienić format daty (dzień/miesiąc lub miesiąc/dzień).
- Nacisnąć przycisk Enter **↵** **4**, aby potwierdzić.
- Nacisnąć przycisk ESC **Esc** **8**, aby powrócić do menu głównego.

#### **5.4.3 Funkcja czasu letniego**

Zmiana czasu letniego daje nam możliwość cieszenia się ze słonecznych letnich wieczorów, poprzez przesunięcie czasu o jedną godzinę do przodu na wiosnę.

W menu ustawień:

- Nacisnąć **▲** lub **▼** **6** aby wybrać **'DAYLIGHT SAVING TIME'**.
- Nacisnąć przycisk Enter **↵** **4**. Ustawienie domyślne **'Enable'** (włączone) jest wyświetlone.
- Nacisnąć **▲** lub **▼** **6**, aby zmienić ustawienie na **'Disable'** (wyłączone) lub **'Enable'** (włączone).
- Nacisnąć przycisk Enter **↵** **4** i wyjść z ustawień.
- Nacisnąć przycisk ESC **Esc** **8**, aby powrócić do menu głównego.

#### **5.4.4 Jednostka temperatury**

W menu ustawień:

- Nacisnąć **▲** lub **▼** **6** aby wybrać **'TEMPERATURE UNIT'**.
- Nacisnąć przycisk Enter **↵** **4**. Ustawienie domyślne **'Celsius'** jest wyświetlone.
- Nacisnąć **▲** lub **▼** **6**, aby zmienić ustawienie na **'Celsius'** lub **'Fahrenheit'**.
- Nacisnąć przycisk Enter **↵** **4** i wyjść z ustawień.
- Nacisnąć przycisk ESC **Esc** **8**, aby powrócić do menu głównego.

#### **5.4.5 Jednostka ciśnienia powietrza**

W menu ustawień:

- Nacisnąć **▲** lub **▼** **6** aby wybrać **'PRESSURE UNIT'**.
- Nacisnąć przycisk Enter **↵** **4**. Ustawienie domyślne **'hPa'** jest wyświetlone.
- Nacisnąć **▲** lub **▼** **6** aby zmienić jednostkę na **'hPa'**, **'mmHg'** lub **'inHg'**.
- Nacisnąć przycisk Enter **↵** **4** i wyjść z ustawień.
- Nacisnąć przycisk ESC **Esc** **8**, aby powrócić do menu głównego.

#### **5.4.6 Kompensacja lokalnej wysokości nad poziom morza**

Kompensacja musi być obliczona na podstawie wysokości nad poziom morza, aby możliwe było wyświetlenie bieżącego ciśnienia.

W menu ustawień:

- Nacisnąć **▲** lub **▼** **6**, aby wybrać **'LOCAL ALTITUDE'**.
- Nacisnąć przycisk Enter **↵** **4**.
- Nacisnąć **▲** lub **▼** **6**, aby zmienić jednostkę wysokości (metry/stopy)
- Nacisnąć przycisk Enter **↵** **4**.
- Nacisnąć **▲** lub **▼** **6**, aby zmienić lokalną wysokość nad poziom morza (od -100 do +2500 metrów).
- Nacisnąć przycisk Enter **↵** **4** i wyjść z ustawień.
- Nacisnąć przycisk ESC **Esc** **8**, aby powrócić do menu głównego.

#### **5.4.7 Czas trwania pokazu slajdów**

W menu ustawień:

- Nacisnąć **▲** lub **▼** **6**, aby wybrać **'SLIDESHOW DURATION'**.
- Nacisnąć przycisk Enter **↵** **4**.
- Nacisnąć **▲** lub **▼** **6**, aby zmienić czas (10, 30 lub 60 sekund).
- Nacisnąć przycisk Enter **↵** **4** i wyjść z ustawień.
- Nacisnąć przycisk ESC **Esc** **8**, aby powrócić do menu głównego.

#### **5.4.8 Aktywacja odbioru RCC**

Przeczytać rozdział 6 przed zmianą tego ustawienia.

W menu ustawień:

- Nacisnąć **▲** lub **▼** **6**, aby wybrać **'RCC UPDATE'**.
- Nacisnąć przycisk Enter **↵** **4**.
- Nacisnąć **▲** lub **▼** **6**, aby zmienić ustawienie domyślne z **"No"**(nie) na **"Reboot after 10mins"**(przeładuj po 10 minutach).

- Nacisnąć przycisk Enter  4. Stacja pogodowa wyłączy się sama na 10 minut, aby odebrać sygnał sterowania zegara. W czasie tych 10 minut będzie wyłączony ekran i podświetlana dotykowa klawiatura. To jest normalne. Stacja pogodowa uruchomi się automatycznie po zakończeniu odbioru.



#### 5.4.9 Kraj-miasto

Należy ustawić kraj i miasto, aby możliwe było wyświetlenie poprawnego czasu po odbiorze sygnału RCC. Jest to ważne, aby podać poprawne czas wschodu słońca i wskazanie fazy księżyca  
W menu ustawień:







- Nacisnąć  lub  6, aby wybrać 'COUNTRY'.
- Nacisnąć przycisk Enter  4.
- Nacisnąć  lub  6, aby wybrać swoje miasto.
- Nacisnąć przycisk Enter  4, aby potwierdzić.
- Nacisnąć  lub  6, aby wybrać 'CITY'.
- Nacisnąć przycisk Enter  4.
- Nacisnąć  lub  6, aby wybrać swoje miasto.
- Nacisnąć przycisk Enter  4, aby potwierdzić.

#### 5.4.10 Instalacja dodatkowego czujnika bezprzewodowego

To urządzenie może obsługiwać do 5 czujników zewnętrznych. Oddzielne czujniki można nabyć u lokalnego dystrybutora.

- Nacisnąć  lub  6, aby wybrać 'INSTALL REMOTE SENSOR'.
- Nacisnąć przycisk Enter  4.
- Nacisnąć  lub  6, aby wybrać 'YES'. Pojawi się strona szukania czujnika.
- Otworzyć komorę baterii, znajdująca się z tyłu nowego czujnika zewnętrznego 22.
- Włożyć 2 baterie typu UM3/AA (1,5V). Należy przestrzegać biegunów podanych w komorze baterii.
- Dioda LED transmisji , znajdująca się na przedniej części czujnika zewnętrznego zacznie migać przez 10 sekund.
- Po włożeniu baterii do nowego czujnika zewnętrznego, w czasie gdy dioda LED transmisji  miga, nacisnąć przycisk wyboru kanału , aby wybrać inny kanał (1 do 5 są dostępne).
- Numer kanału  zostanie wyświetlony . Każdy czujnik zewnętrzny musi mieć swój oddzielny kanał!
- Gdy stacja pogodowa jest w stanie zlokalizować czujnik, wyświetli temperaturę i wilgotność na odpowiednim kanale, tak jak pokazano na poniższym obrazku.
- Stacja pogodowa wyświetli napis "Sensor not found"(czujnik nie został znaleziony) dla nierozpoznanego lub nieużywanego kanału. Za każdym razem, gdy zostanie aktywowane instalowanie czujnika, stacja pogodowa będzie szukać przez 2 minuty. Powtórzyć procedurę instalowania czujnika jeszcze raz, aby zainstalować następny czujnik.
- Nacisnąć przycisk ESC  6, aby powrócić do menu ustawień.

#### 5.4.11 Reset główny

- Nacisnąć  lub  6, aby wybrać 'MASTER RESET'.
- Nacisnąć przycisk Enter  4.
- Nacisnąć  lub  6, aby wybrać 'YES'.
- Nacisnąć przycisk Enter  4, aby potwierdzić. Wszystkie ustawienia zostaną zresetowane do ustawień domyślnych.

## 6 Podłączenie komputera



Stację pogodową 283-NE, można podłączyć do komputera, jako czytnik kart pamięci, aby przesłać dane z dysku twardego do zainstalowanej karty pamięci.

### 6.1 Użytkownicy Windows® Vista™/XP/XP Pro/2000 SP3

Dla Windows Vista, XP, XP Pro oraz Windows 2000 SP3 nie są potrzebne żadne sterowniki. Komputer rozpozna stację pogodową poprzez połączenie za pośrednictwem przewodu USB.

### 6.2 Podłączenie USB do komputera

Aby podłączyć stację pogodową do komputera, będzie potrzebny standardowy kabel USB, typ A Męski do Typ Mini B 5-pin Męski (kabela USB nie ma w zestawie)

- Podłączyć zasilacz do stacji pogodowej i ustawić przełącznik zasilania  na ON(wł.).
- Podłączyć mały koniec kabła USB do portu mini USB  na bocznym panelu stacji pogodowej.
- Podłączyć większy koniec kabła USB do portu USB komputera.
- Pod ikoną "Mój komputer" w Windowsie, pojawi się pięć literek napędów "Dysk wymienny", każda dla jednego z gniazd kart pamięci i pamięci wewnętrznej stacji pogodowej.
- Aby przesłać pliki, dwukrotnie kliknąć ikonę odpowiedniego "Dysku wymiennego", aby za pośrednictwem komputera, kopiować lub usuwać pliki w pamięci wewnętrznej stacji pogodowej i na zainstalowanych w niej kartach pamięci.

### 6.3 Aby odłączyć stację pogodową 283-NE od komputera:

- Na pasku zadań Windows kliknąć prawym klawiszem myszy na ikonę "Bezpieczne usuwanie sprzętu".
- Pojawi się okno dialogowe "Bezpieczne usuwanie sprzętu". Wybrać "Masowe urządzenie magazynujące USB" i kliknąć **"ZATRZYMAJ"**.
- W następnym oknie dialogowym kliknąć **"OK"**, aby odłączyć urządzenie.
- W ostatnim oknie dialogowym wybrać **"ZAMKNIJ"** i odłączyć kabel USB od komputera.

## 7 Mocowanie na ścianie

Stacja pogodowa i czujniki zewnętrzne mogą być zamontowane na ścianie.

- Wywiercić otwory, włożyć dyble i wkręcić wkręty.
- Zamocować stację pogodową 14 lub czujnik zewnętrzny 24 na wkrętach.

## 8 Specyfikacje techniczne

### Zdjęcia:

- Nieruchome obrazy: JPEG
- Pokaz slajdów: Pojedyncze na pełnym ekranie
- Efekt przejścia: 19
- Czas trwania pokazu slajdów: nastawny w sekundach
- Pamięć wewnętrzna: 128MB
- Obsługiwane karty pamięci: SD, MMC, Memory Stick/PRO, \*Memory Stick (PRO) Duo, \*(potrzebny adapter), USB 2.0 Stick

### Wzwał USB

- Urządzenie USB (port Mini) urządzenie USB 2.0, dostępne jako czytnik kart pamięci i pamięć wewnętrzna

### Funkcje pomiarowe

- Termometr wewnętrzny (zakres pracy/zakres pomiarowy) 0°C ~ +40°C / 0°F - 50°F
- Higrometr wewnętrzny (zakres pracy/zakres pomiarowy) 25%RH ~ 95%RH / 20%RH ~ 99%RH
- Termometr bezprzewodowy (zakres pracy/zakres pomiarowy) -20°C ~ +60°C / -50°C ~ +70
- Higrometr bezprzewodowy (zakres pracy/zakres pomiarowy) 25%RH ~ 95%RH / 20%RH ~ 99%RH
- Ciśnienie barometryczne 600hPa ~ 1100hPa
- Jednostka ciśnienia inHg/ hPa/ mmHg/
- Zakres dopasowania wysokości nad poziom morza (jednostka) -100m ~ +2500m metrów
- Prognoza pogody Sunny (słonecznie)/ Partly Cloudy (częściowe zachmurzenie)/ Cloudy (zachmurzenie)/ Rainy (deszczowo)/ Stormy(burze)
- Przeglądarka fazy księżyca 8 kroków
- Lokalizacja Słońca-Księżycza Obsługuje
- Czasy wschodu/zachodu Słońca 306 światowych miast
- Czasy wschodu/zachodu Księżycza 306 światowych miast

### Zasilanie

#### Stacja pogodowa:

- Zasilanie główne Zasilacz AC-DC 110-220V / 12V1.5A
- Zasilanie zapasowe 3 baterie alkaliczne "AAA" (UM4/LR03) (nie ma w zestawie)

#### Czujnik zewnętrzny:

- Zasilanie główne 2 baterie alkaliczne "AAA" (UM4/LR03) (nie ma w zestawie)

### Transmisja bezprzewodowa

- Częstotliwość 433 MHz
- Liczba kanałów 5
- Zasięg transmisji (otwarta przestrzeń) 30 metrów

## 9 Czyszczenie i konserwacja

### 9.1 Czyszczenie urządzenia

Urządzenie należy czyścić lekko zwilżoną szmatką. Aby wyczyścić brudne styki, użyj nie rysującej szcztotki. Do czyszczenia nie wolno używać środków czyszczących lub rozpuszczalników. Mogą one uszkodzić obudowę urządzenia lub wcieknąć do wewnątrz powodując jego uszkodzenie.

Styki baterii można czyścić bezwłóknistą szmatką.

Jeżeli urządzenie ulegnie zawilgoceniu, należy natychmiast je wyłączyć i wyjąć baterie. Osuszyć komorę baterii suchą szmatką w celu zminimalizowania uszkodzeń wynikających z zalania. Kłapkę komory baterii zostawić otwartą na noc lub do całkowitego wyschnięcia. Nie wolno korzystać z urządzenia, zanim całkowicie nie wyschnie.

Uszkodzone baterie mogą cieknąć i spowodować obrażenia (skóry) lub uszkodzenie sprzętu.

Baterie należy zlikwidować zgodnie z lokalnymi przepisami.

Użyć rękawic ochronnych i wytrzeć komorę baterii przy pomocy miękkiego ręcznika papierowego. Zalecana jest, aby czyszczenie urządzenia zostało wykonane przez profesjonalistę.

### 9.2 Konserwacja

Należy regularnie kontrolować baterie urządzenia.

Baterie należy wymieniać w odpowiednim czasie, aby uniknąć powstawania wycieków.

Naprawę uszkodzonych części zlecić profesjonalście.

## 10 Usuwanie urządzenia (środowisko)



Pod koniec okresu eksploatacji produktu, nie należy go wyrzucać razem ze zwykłymi odpadami domowymi, ale zanieść do punktu zbiórki zajmującego się recyklingiem sprzętu elektrycznego i elektronicznego. Wskazuje na to symbol umieszczony na produkcie, instrukcji obsługi i/lub opakowaniu. Niektóre materiały wchodzące w skład niniejszego produktu można ponownie wykorzystać, jeżeli zostaną dostarczone do punktu zbiórki w celu recyklingu. Dzięki ponownemu wykorzystaniu niektórych części lub surowców ze zużytych produktów, przyczyniają się Państwo w istotny sposób do ochrony środowiska.

Aby uzyskać informacje na temat lokalnych punktów zbiórki, należy zwrócić się do władz lokalnych.

**Przed oddaniem urządzenia do ponownego wykorzystania należy wyjąć baterie. Baterie należy utylizować w odpowiedni sposób zgodnie z obowiązującymi przepisami.**

## 11 Gwarancja

### 11.1 Okres gwarancji

Urządzenia są objęte 24-miesięcznym okresem gwarancji. Okres gwarancji rozpoczyna się w dniu zakupu nowego urządzenia. Nie jest udzielana żadna gwarancja na baterie standardowe lub akumulatorki (typu AA/AAA).

Części eksploatacyjne lub wady nieznacznie wpływające na działanie lub wartość sprzętu nie są objęte gwarancją. Gwarancję należy udowodnić, przedstawiając rachunek zakupu oryginał i kopia, na którym widnieje data zakupu oraz model urządzenia.

### 11.2 Obsługa gwarancji

Wadliwe urządzenie należy zwrócić do autoryzowanego zakładu serwisowego wraz z ważnym rachunkiem zakupu oraz wypełnioną kartą serwisową.

Jeżeli w urządzeniu wystąpi usterka w trakcie trwania okresu gwarancji, zakład serwisowy bezpłatnie usunie powstałą usterkę spowodowaną wadą materiałową lub produkcyjną, przez naprawę lub wymianę urządzenia lub jego części. W przypadku wymiany, kolor i model urządzenia mogą różnić się od urządzenia pierwotnie zakupionego.

Data pierwotnego zakupu będzie określać początek okresu gwarancyjnego. Okres gwarancyjny nie ulega przedłużeniu, jeżeli urządzenie zostało wymienione lub naprawione przez zakład serwisowy.

### 11.3 Wyjątki od gwarancji

Uszkodzenia lub wady spowodowane nieprawidłowym obchodzeniem się lub pracą z urządzeniem oraz uszkodzenia powstałe w wyniku zastosowania nieoryginalnych części lub akcesoriów nie są objęte gwarancją.

Gwarancja nie obejmuje szkód wywołanych przez czynniki zewnętrzne, takich jak pioruny, woda i ogień, ani uszkodzeń powstałych w czasie transportu.

Gwarancja nie ma zastosowania, jeżeli numer seryjny urządzenia został zmieniony, usunięty lub nie może zostać odczytany. Wszelkie roszczenia gwarancyjne zostaną uznane za nieważne, jeśli urządzenie było naprawiane, zmieniane lub modyfikowane przez użytkownika.



Symbol CE oznacza, ten produkt spełnia podstawowe wymogi i postanowienia dyrektywy R&TTE 1999/5/EEC. Deklarację zgodności można znaleźć w:  
<http://www.topcom.net/cedclarations.asp>



## 1 Pred prvým použitím

### 1.1 Účel použitia

283NE je plnofarebná stolná meteorologická stanica s displejom LCD TFT s uhlopriečkou 7 palcov (17,5 cm) a zároveň digitálny fotorámik, čím umožňuje vychutnať si farebné zobrazenie predpovede a fotografií.

Meteorologická stanica 283NE meria prostredie svojho okolia a zároveň prijíma údaje o teplote a vlhkosti prenášané z max. piatich vonkajších senzorov.

Obsahuje zabudované digitálne hodiny s budíkom, ktoré sú rádiom riadené ultra presnými atómovými hodinami.

Fotorámik obsahuje internú pamäť 128 MB a zásuvku na pamäťové karty SD/MMC/MS a rozhranie USB.

### 1.2 Dôležité

Údaje o počasí je potrebné vnímať iba ako usmernenie. Nepredstavujú úplne presnú predpoveď. Výrobca na seba nepreberá žiadnu zodpovednosť za nesprávne hodnoty, záznamy alebo predpovede počasia, ani za dôsledky, ktoré môžu z toho vyplývať.

Vonkajší senzor prenáša údaje do meteorologickej stanice prostredníctvom rádiových signálov vo frekvenčnom pásme 433 MHz. Dosah vonkajšieho senzora na voľnom priestranstve je max. 30 m.

### 1.3 Bezpečnostné pokyny

#### 1.3.1 Hlavné bezpečnostné opatrenia

- Pred použitím zariadenia si vždy pozorne prečítajte pokyny pre používateľov.
- Návod si ponechajte pre budúcu potrebu.
- Zariadenie nie je hračka, obsahuje krehké sklenené časti, ktoré je možné prehltnúť, iné malé časti a batérie. Nedovoľte deťom, aby sa s ním hrali.
- Toto zariadenie je určené len na súkromné používanie.
- Nepoužívajte toto zariadenie v nemocniciach alebo medicínskych zariadeniach. Napriek tomu, že vonkajší senzor vysiela len relatívne slabé rádiové signály, môžu viesť k poruche život udržujúcich systémov.
- Ak je zariadenie poškodené, nepoužívajte ho.
- Ak zariadenie spadlo na zem, pred ďalším používaním ho nechajte skontrolovať v servisnom stredisku.
- Vo vnútri zariadenia sa nachádza nebezpečné elektrické napätie. Nikdy neotvárajte kryt ani nezasúvajte predmety cez vetracie otvory.
- Dbajte na to, aby sa do zariadenia nedostala kvapalina. Ak sa tak stane, vyberte batérie.
- Podobne, ak počas používania alebo pred začatím čistenia zariadenia dôjde k poruche, vyberte batérie.
- Sami nevykonávajte žiadne zmeny ani opravy zariadenia. Opravy prenechajte špecializovanému servisnému stredisku.
- Opravy nedostatočnej kvality predstavujú pre používateľa veľké nebezpečenstvo.

#### 1.3.2 Batérie

- Keď sú póly batérie skratované, môžu spôsobiť požiar alebo popáleniny.
- Pri manipulácii s nabitými batériami buďte opatrní, obzvlášť, ak ich dávate do vrecka, peňaženky alebo inej nádoby s kovovými objektmi. Vodivé materiály, ako sú mince, môžu spôsobiť skrat.
- Nevymieňajte batérie v potenciálne výbušnom prostredí. Pri vkladaní alebo vyberaní batérie môže na kontaktoch dôjsť k iskreniu, čo môže zapríčiniť výbuch.
- Batérie nikdy nehádzte do ohňa, pretože môžu explodovať.
- Batérie uchovávajte mimo dosahu malých detí.
- Kyselina unikajúca z batérií môže trvale poškodiť zariadenie. Keď zariadenie nebudete používať dlhší čas, vyberte z neho batérie.
- S poškodenými alebo vytekajúcimi batériami zaobchádzajte opatrne.

## 2 Popis

Pozri zloženú stranu obálky:

### 2.1 Meteorologická stanica

1. Vypínač
2. Senzor infračerveného rozhrania diaľkového ovládania
3. Indikátor slabých batérií
4. Tlačidlo Zadať
5. Tlačidlo skratky prístupu k informáciám o počasí
6. Smerové tlačidlá so šípkami
7. Tlačidlo skratky prístupu k informáciám
8. Tlačidlo Ukončiť
9. Zásuvka na kartu SD/MMC/MS
10. Konektor rozhrania USB
11. Konektor rozhrania Mini USB
12. Odnímateľný stojan
13. Priestor pre batérie
14. Háčik na montáž na stenu
15. Konektor na sieťový adaptér

### 2.2 Vzdialený senzor

16. Indikátor LED prenosu
17. Indikátor slabej batérie
18. Vonkajšia teplota
19. Vonkajšia vlhkosť
20. Priestor pre batérie
21. Číslo kanála
22. Tlačidlo výberu kanála
23. Tlačidlo jednotky teploty (°C / °F)
24. Tlačidlo resetovania
25. Držiak na montáž na stenu

## 3 Začíname

### 3.1 Rozsah spojenia

Neumiestňujte meteorologickú stanicu a vonkajší senzor vedľa seba, pretože by mohlo dôjsť k vzájomnému rušeniu. Medzi týmito dvomi zariadeniami udržiajte vzdialenosť najmenej 1 m.

Maximálny dosah prenosu medzi vonkajším senzorom a meteorologickou stanicou je 30 m za optimálnych podmienok. Mnohé faktory spôsobujú menší dosah:

- múry, železobetónové stropy,
- stromy, kríky, terén, kamene,
- kovové a vodivé predmety (napr. radiátory),
- vysokofrekvenčné rušenia v obytných oblastiach (bezdrôtové telefóny, mobily, bezdrôtové slúchadlá, reproduktory, iné rádiové riadené meteorologické stanice, detské vysielačky a pod.).

Odporúča sa obmedziť vzdialenosť medzi meteorologickou stanicou a vonkajším senzorom.

### 3.2 Pripojenie napájania meteorologickej stanice

- Pripojte napájaciu zástrčku adaptéra do konektora napájania 15 meteorologickej stanice.
- Zapojte sieťový adaptér do zásuvky.

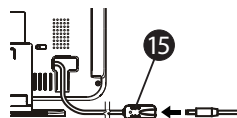

### 3.3 Inštalácia batérií meteorologickej stanice

Aby bolo možné prijať rádiový riadený časový signál (RCC), musia byť v meteorologickej stanici vložené batérie, pretože napájajú prijímač signálu RCC.

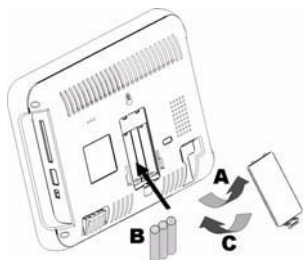

- A Otvorte kryt priestoru pre batériu 13 na zadnej strane meteorologickej stanice.
- B Vložte 3 batérie UM4/AAA (1,5 V). Dodržujte polaritu, ktorá je zobrazená v priestore pre batérie.
- C Zatvorte priestor pre batérie 13.

**Keď sa rozsvieti indikátor slabých batérií 3, je potrebné vymeniť batérie.**

### 3.4 Zapnutie/vypnutie

- Stlačte vypínač 1 na ľavej strane zariadenia.
- Po niekoľkých sekundách sa na približne 5 sekúnd zobrazí úvítacia obrazovka a potom sa zobrazí hlavná ponuka.
- Opätovným stlačením vypínača 1 sa zariadenie vypne.



### 3.5 Vloženie batérií do vonkajšieho senzora

- Otvorte priestor pre batérie na zadnej strane vonkajšieho senzora 20.
- Vložte 2 batérie UM4/AAA (1,5 V). Dodržujte polaritu, ktorá je zobrazená v priestore pre batérie.
- Špicatým predmetom stlačte tlačidlo resetovania 24.
- Indikátor prenosu 16 na prednej strane vonkajšieho senzora bude blikať približne 10 sekúnd.

**Je možné zakúpiť aj ďalšie vonkajšie senzory. Ďalšie informácie nájdete v kapitole 5.6.**

- Ak máte len jeden vonkajší senzor, počas 10 sekúnd nestláčajte žiadne tlačidlo. Vonkajší senzor sa automaticky zaregistruje na kanáli 1 21.
- Na vonkajšom senzore sa zobrazí teplota 18 a vlhkosť 19.
- Na meteorologickej stanici by sa mala zobrazovať len vonkajšia teplota na kanáli 1.
- Stlačením tlačidla jednotky teploty (°C/°F) 23 vyberte požadovanú jednotku teploty.

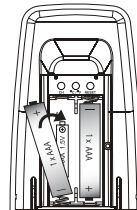

**Keď sa rozsvieti indikátor slabých batérií 17, je potrebné vymeniť batérie.**

## 4 Rádiom riadené hodiny

### 4.1 DCF77

Toto zariadenie prijíma časový signál, vysielaný ústavom Physikalisch-Technische Bundesanstalt (PTB), ktorý je riadený 4 atómovými hodinami, a v priemere sa odchyľuje o menej ako 1 sekundu za 2 milióny rokov.

PTB vysiela časový signál (DCF77, 77,5 kHz) nepretržite z Mainflingenu, 25 km juhovýchodne od Frankfurtu nad Mohanom. Očakávané pokrytie signálom je do vzdialenosti 2000 km od vysielača.

Niektoré podmienky prostredia však môžu mať na túto vzdialenosť nepriaznivý vplyv.

Ďalšie informácie nájdete na adrese [www.ptb.de](http://www.ptb.de).



### 4.2 Vplyvy prostredia na príjem

Príjem signálu DCF bude zhoršený v nasledovných situáciách:

- Príliš veľká prenosová vzdialenosť
- Blízkosť pohorí a údolí
- Prijímač je medzi vysokými budovami
- V blízkosti železničnej trate, vysokonapäťového vedenia a pod.
- V blízkosti diaľnice, letiska a pod.
- V blízkosti staveniska
- Vo vnútri betónových budov
- V blízkosti elektrických zariadení
- Za zlého počasia
- Vo vnútri pohybujúceho sa vozidla
- V blízkosti kovových konštrukcií

### 4.3 Automatický príjem signálu RCC

Meteorologická stanica prijíma signál RCC každý deň o 3:00, 4:00, 5:00 a 6:00 nadržanom. Avšak stane sa tak len v prípade, že obrazovka meteorologickej stanice je vypnutá.

Poznámka: Ak chcete vypnúť obrazovku, stlačte tlačidlo vypnutia obrazovky 1.

V prípade úspešného príjmu sa následné príjmy vynechajú.

### 4.4 Príjem pri vypnutí

Meteorologická stanica spustí automatický príjem signálu RCC za nasledovných podmienok:

1. Hlavné napájanie meteorologickej stanice je vypnuté.
2. Za posledných 24 hodín sa neuskutočnil žiadny úspešný príjem signálu RCC.

**Ak chcete vynútiť príjem signálu RCC, pozrite si časť 5.4.8 – Aktivácia príjmu RCC.**

**Poznámka: Príjem sa bude opakovať každú hodinu, až kým sa neuskutoční dobrý príjem. Ak chcete vypnúť hlavné napájanie meteorologickej stanice, stlačte hlavný vypínač na ľavej strane rámu.**

V zobrazení hodín sa rozlišujú 2 úrovne indikátora sily signálu RCC:

- ↓ - Signál je slabý
- ↻ - Signál je silný

Ak sa na ikone nenachádza nad stožiarom vysielateľa žiadna vlna, znamená to, že signál je veľmi slabý a meteorologická stanica sa nedá nastaviť podľa signálu RCC. Skúste zlepšiť príjem signálu RCC otočením meteorologickej stanice alebo umiestnením do blízkosti iných okien. Signál RCC je najsilnejší v noci. Ak je signál slabý, nastavte hodiny ručne a nechajte zariadenie, aby v noci automaticky prijalo signál RCC.

Po prijatí časového signálu zostane ikona vlny na displeji a čas a dátum sa automaticky aktualizujú.

## 5 Hlavná ponuka

Hlavná ponuka pozostáva zo štyroch ikon:

- a - Zobrazenie informácií o počasi
- b - Hodiny
- c - Fotografie
- d - Nastavenia

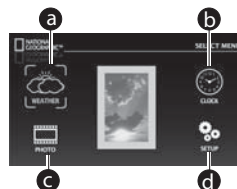

Navigácia v ponuke:

- Pohyb v hlavnej ponuke sa vykonáva stláčaním smerových tlačidiel so šípkami , , alebo .
- Vybratá ikona sa zvýrazní žltým orámovaním.
- Stlačením tlačidla zadania 4 potvrdíte svoju voľbu.
- Ak sa chcete vrátiť do hlavnej ponuky, stlačte tlačidlo ESC 8.

**Ikony hlavnej ponuky nie sú aktívne v reálnom čase, sú to len obrázky, ktoré simulujú vzhľad obrazovky.**

### 5.1 Zobrazenie informácií o počasi

- Vyberte ikonu počasia a pomocou tlačidiel , , alebo .
- Potvrdte stlačením tlačidla zadania 4.

Päť jednotlivých oblastí obrazovky počasia:

- A - Stav počasia
- B - Vnútna a vonkajšia teplota a vlhkosť
- C - Tlak vzduchu
- D - Fáza mesiaca
- E - Čas východu a západu slnka a mesiaca

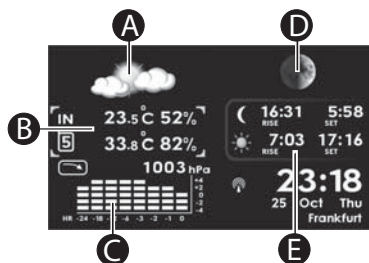

- Vyberte požadovanú oblasť pomocou tlačidiel , , alebo .
- Potvrdte stlačením tlačidla zadania 4.

V ďalšej kapitole sú opísané jednotlivé oblasti:

#### 5.1.1 Stav počasia

V oblasti stavu počasia A sa zobrazuje súhrn aktuálnej predpovede na základe údajov o počasi, ktoré zariadenie prijalo za posledných 24 hodín. Predpoveď je založená na zmenách barometrického tlaku v čase.

- Stlačením tlačidla ESC 8 ukončíte obrazovku stavu počasia a vrátite sa na obrazovku informácií o počasi.
- Ďalším stlačením tlačidla ESC 8 sa vrátite do hlavnej ponuky.

Poznámka: Priamy prístup k obrazovke počasia môžete získať aj stlačením tlačidla skratky prístupu k informáciám o počasi 5 na meteorologickej stanici alebo na diaľkovom ovládači.



#### 5.1.2 Vnútna a vonkajšia teplota a vlhkosť

Oblasť teploty a vlhkosti B je druhou oblasťou na ľavej strane obrazovky s informáciami o počasi. Táto meteorologická stanica dokáže prijímať signál z 5 vonkajších senzorov na piatich kanáloch, čo znamená, že si môžete zakúpiť ďalšie vzdialené vysielacie, umiestniť ich na rozličných miestach, a tak monitorovať až 5 miest (pozri kapitolu 5.6).

V oblasti teploty a vlhkosti sa zobrazuje číslo kanála, ktorý zariadenie prijíma. Napríklad na obrázku nižšie je číslo vysielateľa 5. To znamená, že toto zariadenie práve prijíma kanál 5. Zariadenie bude striedavo prijímať každý kanál počas 5 sekúnd.

- Stlačením tlačidla **(A)** alebo **(V)** **(6)** prepnete medzi vnútornými a vonkajšími hodnotami.
- Stlačením tlačidla **(L)** alebo **(R)** **(6)** zobrazíte zaznamenané údaje za predchádzajúcich max. 24 hodín.
- Stlačením tlačidla ESC **(ESC)** **(8)** ukončíte obrazovku teploty a vlhkosti a vrátite sa na obrazovku informácií o počasi.
- Ďalším stlačením tlačidla ESC **(ESC)** **(8)** sa vrátite do hlavnej ponuky.

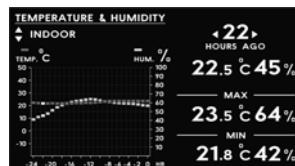

### 5.1.3 Barometrický tlak

- Na obrazovku sa zaznamenáva za obdobie 24 hodín.
- Stlačením tlačidla **(L)** alebo **(R)** **(6)** zobrazíte zaznamenané údaje za predchádzajúcich max. 24 hodín.
- Stlačením tlačidla ESC **(ESC)** **(8)** ukončíte obrazovku barometrického tlaku a vrátite sa na obrazovku informácií o počasi.
- Ďalším stlačením tlačidla ESC **(ESC)** **(8)** sa vrátite do hlavnej ponuky.

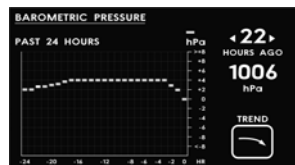

### 5.1.4 Fáza mesiaca

- V tejto oblasti **(D)** sa na obrazovke zobrazí aktuálny dátum a fáza mesiaca.
- Stlačením tlačidla **(L)** alebo **(R)** **(6)** vyberiete deň, mesiac alebo rok.
- Stlačením tlačidla **(A)** alebo **(V)** **(6)** zmeníte deň, mesiac alebo rok.
- Stlačením tlačidla ESC **(ESC)** **(8)** ukončíte obrazovku fázy mesiaca a vrátite sa na obrazovku informácií o počasi.
- Ďalším stlačením tlačidla ESC **(ESC)** **(8)** sa vrátite do hlavnej ponuky.

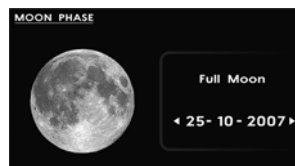

### 5.1.5 Čas východu a západu slnka a mesiaca

- Na obrazovke **(E)** sa zobrazuje pozícia slnka a mesiaca v aktuálnom čase.
- Stlačením tlačidla zadania **(↵)** **(4)** prepnete na obrazovku času východu a západu slnka a mesiaca.
- Stlačením tlačidla **(L)** alebo **(R)** **(6)** vyberiete deň, mesiac alebo rok.
- Stlačením tlačidla **(A)** alebo **(V)** **(6)** zmeníte deň, mesiac alebo rok.
- Stlačením tlačidla ESC **(ESC)** **(8)** ukončíte obrazovku času východu a západu slnka a mesiaca a vrátite sa na obrazovku informácií o počasi.
- Ďalším stlačením tlačidla ESC **(ESC)** **(8)** sa vrátite do hlavnej ponuky.



## 5.2 Hodiny

Ikona hodín **(b)** sa nachádza v pravom hornom rohu hlavnej ponuky.

- Zvýraznite ikonu hodín a stlačením tlačidla zadania **(↵)** **(4)** potvrdíte svoju voľbu. Obrazovka pozadia hodín sa zmení na čiernu obrazovku.

### 5.2.1 Zmena obrázka pozadia na fotografiu vloženú výrobcom

Keď sú zobrazené hodiny:

- Stlačením tlačidla **(L)** alebo **(R)** **(6)** zmeníte predvolenú čiernu obrazovku na niektorú z fotografií, ktoré do zariadenia vložil výrobca.

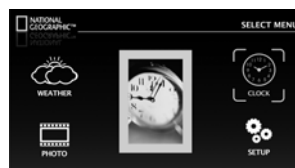

### 5.2.2 Zmena obrázka pozadia na fotografiu skopírovanú používateľom

Vložte do zariadenia pamäťovú kartu s fotografiou (pozri kapitolu 5.3).

Keď sú zobrazené hodiny:

- Stlačením tlačidla **(L)** alebo **(R)** **(6)** zmeníte predvolenú čiernu obrazovku na niektorú z fotografií, ktoré sa nachádzajú na pamäťovej karte.

### 5.2.3 Nastavenie a zmena budíka

Keď je zobrazený čas, v pravom rohu sa zobrazuje čas budíka.

- Stlačením tlačidla **▲** alebo **▼** **6** zapnete alebo vypnete budík. Ak sa zobrazuje zvonček, budík je zapnutý. Ak sa nezobrazuje, budík je vypnutý.
- Stlačte tlačidlo zadania **↔** **4**. Zvýrazní sa číslica hodín.
- Stlačením tlačidla **▲** alebo **▼** **6** zmeňte hodinu.
- Stlačte tlačidlo zadania **↔** **4**. Zvýraznia sa číslice minút.
- Stlačením tlačidla **▲** alebo **▼** **6** zmeňte minútu.
- Stlačením tlačidla ESC **Esc** **8** ukončíte nastavovanie.

### 5.2.4 Zmena času

Čas je možné zmeniť len v ponuke nastavení (pozri kapitolu 5.4.1).

## 5.3 Fotografie

Ikona fotografie **📷** sa nachádza v ľavom dolnom rohu hlavnej ponuky. Zvýraznite ikonu a stlačením tlačidla zadania **↔** **4** potvrďte svoju voľbu. Skôr než prejdete na túto obrazovku, do zariadenia vložte pamäťovú kartu **9** alebo do portu USB vložte USB kľúč **10**.

### 5.3.1 Zobrazenie fotografie

Keď prejdete na hlavnú obrazovku fotografií, zobrazí sa 9 fotografií vložených do zariadenia výrobcom.

- Stlačením tlačidla **◀** alebo **▶** **6** vyberiete požadovanú fotografiu.
- Stlačením tlačidla **▲** alebo **▼** **6** prejdete na predchádzajúcu alebo nasledujúcu stranu s 9 fotografiami.

Keď je zvýraznená požadovaná fotografia:

- Stlačením tlačidla zadania **↔** **4** zväčšíte veľkosť fotografie na zobrazenie na celej obrazovke.
- Fotografie na celej obrazovke môžete prechádzať aj stlačením tlačidla **◀** alebo **▶** **6**.
- Stlačením tlačidla **▲** **6** zmeňte jas.
- Stlačením tlačidla **▼** **6** prispôbite fotografiu obrazovke.

Pri horizontálnom prispôbení bude zobrazená fotografia siahať od ľavého po pravý okraj. Časti presahujúce horný a spodný okraj môžu byť odrezané.

Pri vertikálnom prispôbení bude zobrazená fotografia siahať od horného po spodný okraj. Na ľavej a pravej strane sa môžu zobraziť tmavé pásy.

### 5.3.2 Spustenie prehliadky fotografií

Keď je na obrazovke fotografia v režime celej obrazovky:

- Stlačte tlačidlo zadania **↔** **4**. Automaticky sa spustí prehliadka fotografií.
- Ak chcete zastaviť prehliadku fotografií, stlačte tlačidlo ESC **Esc** **8**.

Informácie o nastavení trvania prehliadky záberov nájdete v kapitole 5.4.7.

## 5.4 Nastavenie

Ikona nastavenia **⚙️** sa nachádza v pravom dolnom rohu hlavnej ponuky. Zvýraznite ikonu a stlačením tlačidla zadania **↔** **4** potvrďte svoju voľbu.

Ponuka nastavení obsahuje 12 sekcií.

- Jednotlivými sekciami sa prechádza stláčaním tlačidla **▲** alebo **▼** **6**.
- Kurzorom zvýraznite požadovanú sekciu a stlačením tlačidla zadania **↔** **4** potvrďte svoju voľbu.
- Stlačením tlačidla **◀**, **▲**, **▼** alebo **▶** **6** vykonajte požadované zmeny nastavenia.
- Potvrďte stlačením tlačidla zadania **↔** **6**.
- Stlačením tlačidla ESC **Esc** **8** sa vrátite do hlavnej ponuky.

SETTINGS	
TIME	: 12 : 38 : 00 PM / 24 HR
DATE	: 23 - 07 - 2007 / DD-MM
DAY LIGHT SAVING TIME	: Enable
TEMPERATURE UNIT	: Celsius
PRESSURE UNIT	: hPa
LOCAL ALTITUDE	: meter / 0 m
SLIDESHOW DURATION	: 10 sec.
RCC UPDATE	: No
COUNTRY	: GERMANY
CITY	: FRANKFURT
INSTALL REMOTE SENSOR	: No
MASTER RESET	: No

















### 5.4.1 Nastavenie času a formátu času

V ponuke nastavenia:

- Stlačením tlačidla **▲** alebo **▼** **6** vyberte položku 'TIME' (Čas).
- Potvrďte stlačením tlačidla zadania **↔** **4**. Zvýrazní sa číslica hodín.
- Stlačením tlačidla **▲** alebo **▼** **6** zmeňte hodinu.
- Stlačte tlačidlo so šípkou doprava **▶** **6**. Zvýraznia sa číslice minút.
- Stlačením tlačidla **▲** alebo **▼** **6** zmeňte minútu.
- Stlačte tlačidlo so šípkou doprava **▶** **6**. Zvýraznia sa číslice sekúnd.
- Stlačením tlačidla **▲** alebo **▼** **6** zmeňte sekundy.
- Stlačte tlačidlo zadania **↔** **4**. Zvýrazní sa formát času.
- Stlačením tlačidla **▲** alebo **▼** **6** zmeňte formát času na 12 alebo 24-hodinový.
- Potvrďte stlačením tlačidla zadania **↔** **4**.
- Stlačením tlačidla ESC **Esc** **8** sa vrátite do hlavnej ponuky.

#### **5.4.2 Nastavenie dátumu a formátu dátumu**







V ponuke nastavenia:

- Stlačením tlačidla  alebo  **6** vyberte položku **'DATE' (Dátum)**.
- Stlačte tlačidlo zadania  **4**. Zvýrazní sa číslo mesiaca.
- Stlačením tlačidla  alebo  **6** zmeníte mesiac.
- Stlačte tlačidlo so šípkou doprava  **6**. Zvýrazní sa číslo dňa.
- Stlačením tlačidla  alebo  **6** zmeníte deň.
- Stlačte tlačidlo so šípkou doprava  **6**. Zvýraznia sa číslice roka.
- Stlačením tlačidla  alebo  **6** zmeníte rok.
- Stlačte tlačidlo zadania  **4**. Zvýrazní sa formát dátumu.
- Stlačením tlačidla  alebo  **6** zmeníte formát dátumu (deň/mesiac alebo mesiac/deň).
- Potvrďte stlačením tlačidla zadania  **4**.
- Stlačením tlačidla ESC  **8** sa vráťte do hlavnej ponuky.

#### **5.4.3 Funkcia letného času**







Letný čas umožňuje vychutnávať si slnečné letné večery posunutím hodín o hodinu dopredu na jar.

V ponuke nastavenia:

- Stlačením tlačidla  alebo  **6** vyberte položku **'DAYLIGHT SAVING TIME' (Letný čas)**.
- Stlačte tlačidlo zadania  **4**. Zobrazí sa predvolené nastavenie **'Enable' (Zapnúť)**.
- Stlačením tlačidla  alebo  **6** vyberte možnosť **'Disable' (Vypnúť)** alebo **'Enable' (Zapnúť)**.
- Stlačením tlačidla zadania  **4** ukončíte nastavenie.
- Stlačením tlačidla ESC  **8** sa vráťte do hlavnej ponuky.







#### **5.4.4 Jednotka teploty**

V ponuke nastavenia:

- Stlačením tlačidla  alebo  **6** vyberte položku **'TEMPERATURE UNIT' (Jednotka teploty)**.
- Stlačte tlačidlo zadania  **4**. Zobrazí sa predvolené nastavenie **'Celsius' (Stupne Celzia)**.
- Stlačením tlačidla  alebo  **6** vyberte možnosť **'Celsius' (Stupne Celzia)** alebo **'Fahrenheit' (Stupne Fahrenheita)**.
- Stlačením tlačidla zadania  **4** ukončíte nastavenie.
- Stlačením tlačidla ESC  **8** sa vráťte do hlavnej ponuky.

#### **5.4.5 Jednotka tlaku vzduchu**











V ponuke nastavenia:

- Stlačením tlačidla  alebo  **6** vyberte položku **'PRESSURE UNIT' (Jednotka tlaku)**.
- Stlačte tlačidlo zadania  **4**. Zobrazí sa predvolené nastavenie **'hPa'**.
- Stlačením tlačidla  alebo  **6** zmeníte nastavenie na možnosť **'hPa'**, **'mmHg'** alebo **'inHg'**.
- Stlačením tlačidla zadania  **4** ukončíte nastavenie.
- Stlačením tlačidla ESC  **8** sa vráťte do hlavnej ponuky.

#### **5.4.6 Kompenzácia nadmorskej výšky**







Ak chcete zobrazíť správny tlak prepočítaný na hladinu mora, je potrebné vypočítať kompenzáciu v závislosti od nadmorskej výšky.

V ponuke nastavenia:

- Stlačením tlačidla  alebo  **6** vyberte položku **'LOCAL ALTITUDE' (Miestna nadmorská výška)**.
- Stlačte tlačidlo zadania  **4**.
- Stlačením tlačidla  alebo  **6** zmeníte jednotku nadmorskej výšky (metre/stopy).
- Stlačte tlačidlo zadania  **4**.
- Stlačením tlačidla  alebo  **6** zmeníte miestnu nadmorskú výšku (od -100 do +2500 metrov).
- Stlačením tlačidla zadania  **4** ukončíte nastavenie.
- Stlačením tlačidla ESC  **8** sa vráťte do hlavnej ponuky.

#### **5.4.7 Trvanie prehliadky fotografií**





V ponuke nastavenia:

- Stlačením tlačidla  alebo  **6** vyberte položku **'SLIDESHOW DURATION' (Trvanie prehliadky fotografií)**.
- Stlačte tlačidlo zadania  **4**.
- Stlačením tlačidla  alebo  **6** zmeníte času (10, 30 alebo 60 sekúnd).
- Stlačením tlačidla zadania  **4** ukončíte nastavenie.
- Stlačením tlačidla ESC  **8** sa vráťte do hlavnej ponuky.

#### **5.4.8 Aktivácia príjmu signálu RCC**

Pred zmenou tohto nastavenia si najskôr prečítajte kapitolu 6.

V ponuke nastavenia:

- Stlačením tlačidla  alebo  **6** vyberte položku **'RCC UPDATE' (Aktualizácia RCC)**.
- Stlačte tlačidlo zadania  **4**.
- Stlačením tlačidla  alebo  **6** zmeníte predvolené nastavenie z možnosti **No (Nie)** na možnosť **Reboot after 10mins (Reštartovať po 10 minútach)**.













- Stlačte tlačidlo zadania  4. Meteorologická stanica sa na 10 minút vypne, aby sa umožnil príjem rádiom riadeného časového signálu. Počas týchto 10 minút budú obrazovka aj dotykom podsvietená klávesnica vypnuté. Je to prirodzený jav. Po prijíme signálu sa meteorologická stanica automaticky zapne.

#### 5.4.9 Štát a mesto

Nastavenie štátu a mesta je potrebné na správne zobrazenie času pri prijíme signálu RCC.

Je dôležité aj na správne zobrazenie času východu a západu slnka a mesiaca.







V ponuke nastavenia:

- Stlačením tlačidla  alebo  6 vyberte položku 'COUNTRY' (Štát).
- Stlačte tlačidlo zadania  4.
- Stlačením tlačidla  alebo  6 vyberte štát, v ktorom sa nachádzate.
- Potvrďte stlačením tlačidla zadania  4.
- Stlačením tlačidla  alebo  6 vyberte položku 'CITY' (Mesto).
- Stlačte tlačidlo zadania  4.
- Stlačením tlačidla  alebo  6 vyberte mesto, v ktorom sa nachádzate.
- Potvrďte stlačením tlačidla zadania  4.







#### 5.4.10 Inštalácia ďalšieho vzdialeného snímača

Toto zariadenie môže pracovať až s piatimi vonkajšími senzormi.

Ďalšie senzory si môžete zakúpiť v obchode.

- Stlačením tlačidla  alebo  6 vyberte položku 'INSTALL REMOTE SENSOR' (Inštalovať vzdialený senzor).
- Stlačte tlačidlo zadania  4.
- Stlačením tlačidla  alebo  6 vyberte položku 'YES' (Áno). Zobrazí sa stránka hľadania senzora.
- Otvorte priestor pre batérie na zadnej strane nového vonkajšieho senzora 22.
- Vložte 2 batérie UM3/AA (1,5 V). Dodržujte polaritu, ktorá je zobrazená v priestore pre batérie.
- Indikátor prenosu 18 na prednej strane vonkajšieho senzora bude blikať približne 10 sekúnd.
- Po vložení batérií do nového vonkajšieho senzora a kým blika indikátor prenosu 18, stlačením tlačidla výberu kanála 23 vyberte iný kanál (od 1 do 5).
- Zobrazí sa číslo kanála 21 23. Každý vonkajší senzor musí mať iné číslo kanála.
- Keď meteorologická stanica dokáže vyhľadať vzdialený senzor, na pozícii príslušného kanála zobrazí teplotu a vlhkosť. Pozri obrázok nižšie.
- V prípade neúspešnej registrácie alebo nepoužívaných kanálov sa na meteorologickej stanici zobrazí text „Sensor not found“ (Senzor sa nenašiel). Pri každej aktivácii inštalácie senzora bude meteorologická stanica vyhľadávať senzor 2 minúty. Pre každý ďalší senzor zopakujte postup inštalácie.
- Stlačením tlačidla ESC  8 sa vráťte do ponuky nastavenia.

#### 5.4.11 Hlavný reset

- Stlačením tlačidla  alebo  6 vyberte položku 'MASTER RESET' (Hlavný reset).
- Stlačte tlačidlo zadania  4.
- Stlačením tlačidla  alebo  6 vyberte položku 'YES' (Áno).
- Potvrďte stlačením tlačidla zadania  4. Všetky nastavenia sa obnovia na predvolené hodnoty.

## 6 Pripojenie k počítaču

Meteorologickú stanicu 283-NE je možné pripojiť k počítaču a môže fungovať ako čítačka kariet na prenos súborov z pevného disku počítača do vlozenej pamätovovej karty.

### 6.1 Používatelia systému Windows® Vista™/XP/XP Pro/2000 SP3

Pre systémy Windows Vista, XP, XP Pro, Windows 2000 SP3 sa nevyžadujú žiadne ovládače. Počítač rozpozná meteorologickú stanicu po pripojení kábla USB.

### 6.2 Pripojenie USB k počítaču

Na pripojenie meteorologickej stanice k počítaču sa vyžaduje štandardný kábel USB so zástrčkou typu A a 5-koľkovou zástrčkou typu Mini B (kábel USB nie je súčasťou dodávky).

- Pripojte napájací adaptér k meteorologickej stanici a stlačením vypínača 1 ju zapnite.
- Pripojte malý koniec kábla USB k portu Mini USB 1 na bočnej strane meteorologickej stanice.
- Pripojte väčší koniec kábla USB k portu USB v počítači.
- V okne „tento počítač“ v systéme Windows sa zobrazí päť písmen jednotiek s názvom Vymeniteľný disk – jedno písmeno pre každú zásuvku na pamäťovú kartu a internú pamäť meteorologickej stanice.
- Ak chcete prenášať súbory, dvakrát kliknite na príslušnú ikonu Vymeniteľný disk, čím získate prístup ku kopírovaniu a odstraňovaniu súborov v počítači, internej pamäti meteorologickej stanice a všetkých vložených pamäťových kartách.



### 6.3 Odpojenie meteorologickej stanice 283-NE od počítača:

- Na paneli úloh systému Windows pravým tlačidlom kliknite na ikonu Bezpečné odstránenie hardvéru.
- Zobrazí sa dialógové okno Bezpečné odstránenie hardvéru. Vyberte položku Veľkokapacitné ukladacie zariadenie USB a kliknite na tlačidlo **Zastaviť**.
- V nasledujúcom dialógovom okne kliknutím na tlačidlo **OK** odstráňte ukladacie zariadenie.
- V poslednom dialógovom okne kliknite na tlačidlo **Zavriet** a odpojte kábel USB od počítača.

## 7 Montáž na stenu

Meteorologickú stanicu aj vonkajší senzor je možné upevniť na stenu.

- Vytvárajte diery, umiestnite do nich prichytky a zaskrutkujte skrutky.
- Nasaďte meteorologickú stanicu 14 alebo vonkajší senzor 24 na skrutky.

## 8 Technické údaje

### Fotografie:

- Statický obrázok: JPEG
- Prehliadka fotografií: Na celej obrazovke
- Prechodové efekty: 19
- Trvanie prehliadky fotografií: Nastaviteľné v sekundách
- Interná pamäť: 128 MB
- Podporované pamäťové karty: SD, MMC, Memory Stick/PRO, \*Memory Stick (PRO) Duo, \*(vyžaduje sa adaptér), kľúč USB 2.0

### Zariadenie USB

- Zariadenie USB (Port mini) 2.0, zariadenie USB ako čítačka kariet a interná pamäť

### Funkcia senzorov

- Vnútorný teplomer (prevádzková/meranie) 0 °C ~ +40 °C / 0 °C ~ +50 °C
- Vnútorný vlhkomer (prevádzková/meranie) 25 % ~ 95 % rel. vlhkosti / 20 % ~ 99% rel. vlhkosti
- Bezdrôtový teplomer (prevádzková/meranie) -20 °C ~ +60 °C / -50 °C ~ +70 °C
- Bezdrôtový vlhkomer (prevádzková/meranie) 25 % ~ 95 % rel. vlhkosti / 20 % ~ 99% rel. vlhkosti
- Barometrický tlak 600 hPa ~ 1 100 hPa
- Jednotka tlaku inHg/ hPa/ mmHg/
- Rozsah (jednotka) nastavenia nadmorskej výšky -100 m ~ +2500m nad morom
- Predpoveď počasia Slniečno / Polooblačno / Oblačno / Dážď / Búrka
- Zobrazenie fázy mesiaca 8 krokov
- Poloha slnka a mesiaca Podporuje
- Čas východu a západu slnka 306 miest na celom svete
- Čas východu a západu mesiaca 306 miest na celom svete

### Napájanie

#### Meteorologická stanica:

- Hlavné napájanie
- Záložné napájanie

#### Vonkajší senzor:

- Hlavné napájanie

Sietový adaptér 110 – 220 V / 12 V 1,5 A  
3 alkalické batérie AAA (UM4/LR03)  
(nie sú súčasťou dodávky)  
2 alkalické batérie AAA (UM4/LR03)  
(nie sú súčasťou dodávky)

### Bezdrôtový prenos

- Frekvencia 433 MHz
- Počet kanálov 5
- Dosah prenosu (otvorené priestranstvo) 30 metrov

## 9 Čistenie a údržba

### 9.1 Čistenie zariadenia

Zariadenie čistíte mäkkou handričkou navlhčenou vo vode. Špinavé spoje vyčistíte mäkkou kefkou. Na zariadenie nepoužívajte čistiadlá ani rozpúšťadlá. Môžu poškodiť kryt, presiaknuť dovnútra a spôsobiť trvalé poškodenie. Kontakty batérií môžete pretrieť suchou handričkou, ktorá nepúšťa vlákna.

Ak zariadenie navlhne, vypnite ho a ihneď vyberte batérie. Priestor pre batérie vysušte mäkkou handričkou, aby ste čo najviac obmedzili poškodenie vodou. Kryt priestoru pre batérie nechajte otvorený počas noci alebo kým priestor pre batérie úplne nevyschne. Zariadenie nepoužívajte, kým nebude úplne suché.

Keď batérie tečú, unikajúca tekutina môže spôsobiť poranenia (na koži) alebo poškodiť zariadenie.

Batérie zlikvidujte v súlade s požiadavkami na ochranu životného prostredia.

Použite ochranné rukavice a vyčistite priestor pre batérie mäkkou papierovou vreckovkou. Odporúča sa nechať zariadenie vyčistiť profesionálmi.

### 9.2 Údržba

Batérie pravidelne kontrolujte.

Vymeňte batérie načas za nové, aby ste predišli úniku náplne.

Poškodené časti nechajte vymeniť odborníkovi.

## 10 Likvidácia zariadenia (životné prostredie)



Po skončení životnosti tohto výrobku ho nevyhodte ho do bežného domáceho odpadu, ale prineste prístroj do zberného strediska pre recyklovanie elektrických a elektronických zariadení. Upozorňuje vás na to symbol na zariadení, v užívateľskej príručke a/alebo na obale.

Niektoré materiály tohto produktu môžu byť znovu použité, ak zariadenie prinesiete do zberného strediska. Opätovné použitie niektorých častí alebo základných materiálov použitých produktov je významným príspevkom pre ochranu životného prostredia.

Ak potrebujete viac informácií o zberných centrách vo vašom regióne, kontaktujte lokálne úrady.

**Pred likvidáciou zariadenia z neho vyberte batérie. Batérie sa musia likvidovať ekologicky, v súlade s príslušnými predpismi platnými vo vašej krajine.**

## 11 Záruka

### 11.1 Záručná doba

Zariadenia majú 24-mesačnú záručnú dobu. Záručná doba začína plynúť dňom zakúpenia nového zariadenia. Na štandardné ani nabijateľné batérie (typ AA/AAA) sa žiadna záruka nevzťahuje.

Záruka sa nevzťahuje na spotrebné materiály a chyby, ktoré majú zanedbateľný vplyv na prevádzku alebo hodnotu zariadenia.

Pri uplatnení záruky je nutné predložiť originál alebo kópiu dokladu o zakúpení, na ktorom je vyznačený dátum zakúpenia a model zariadenia.

### 11.2 Uplatnenie a plnenie záruky

Pokazené zariadenie sa musí vrátiť do autorizovaného servisného centra spolu s platným dokladom o kúpe.

Ak sa chyba vyskytne počas záručnej doby, servisné centrum bezplatne odstráni všetky poruchy spôsobené chybami materiálu alebo výroby, a to buď opravením alebo výmenou nefunkčných zariadení či súčiastok nefunkčných zariadení.

V prípade výmeny sa farba a model môžu líšiť od pôvodne zakúpeného zariadenia.

Deň zakúpenia výrobku je prvým dňom záručnej doby. Záručná doba sa opravou alebo výmenou výrobku prostredníctvom servisného centra nepredlžuje.

### 11.3 Výnimky zo záruky

Záruka nepokrýva poškodenia alebo chyby spôsobené nesprávnym zaobchádzaním alebo použitím a poškodenia, ktoré sú dôsledkom použitia neoriginálnych častí alebo príslušenstva.

Záruka sa nevzťahuje na poškodenie spôsobené vonkajšími faktormi, ako je blesk, voda či oheň, ani na poškodenia spôsobené pri preprave.

Záruka sa nemôže uplatniť, ak bolo výrobné číslo na zariadení zmenené, odstránené alebo je nečitateľné.

Akýkoľvek nárok na záruku bude neplatný, ak bol prístroj opravovaný, zmenený alebo upravený osobou, ktorá ho zakúpila.



Symbol CE označuje, tento výrobok vyhovuje základným požiadavkám a ďalším príslušným ustanoveniam R&TTE Smernice 1999/5/ES.

Prehlásenie o zhode nájdete na lokalite:

<http://www.topcom.net/cedeclarations.asp>





**National Geographic's net proceeds  
support vital exploration, conservation,  
research, and education programs.**

Experience the National Geographic Channel.  
Call your cable or satellite provider for availability.  
Visit: [www.ngceurope.com](http://www.ngceurope.com)

© 2007 National Geographic Society  
NATIONAL GEOGRAPHIC and Yellow Border Design are trademarks of the National Geographic  
Society. All rights reserved.